

Catàleg General

2020
2021



CR4
Comercial Reus 4atre



Cornudella de Montsant, 37-39 • Polígon Agro-Reus • 43206 Reus (Tarragona)
Tel.: 902 023 390 - 977 327 350 • e-mail: ventas@cr4.es • comandes@cr4.cat

EO

Escolar i oficina

Material per centres escolars i negocis



NT

Noves tecnologies

Audiovisuals, accesoris i robòtica



DI

Didàctic

Jocs, joguines i material didàctic



ES

Esport

Material esportiu



EQ

Equipaments

Mobiliari escolar i d'oficina / Psicomotricitat



El teu codi de client

El teu comercial de zona

Condicions generals de venda

- Precios:** Qualsevol preu que consti a la tarifa és net, només falta aplicar l'I.V.A. corresponent. Preus vigents llevat d'errata tipogràfica, fluctuacions de l'euro o canvis a les tarifes dels proveïdors.
- Trameses:** Ports pagats per a comandes superiors a 50 Euros, Província de Tarragona.
- Reclamacions:** Qualsevol reclamació sobre la comanda rebuda s'haurà de notificar dins els 10 dies posteriors a la recepció de la mateixa.
- Forma de pagament:**
- Mitjançant xec nominatiu barrat, enviat per correu.
 - Transferència bancària, indicant les dades del client i número de factura a la qual correspon.
 - Domiciliació bancària.

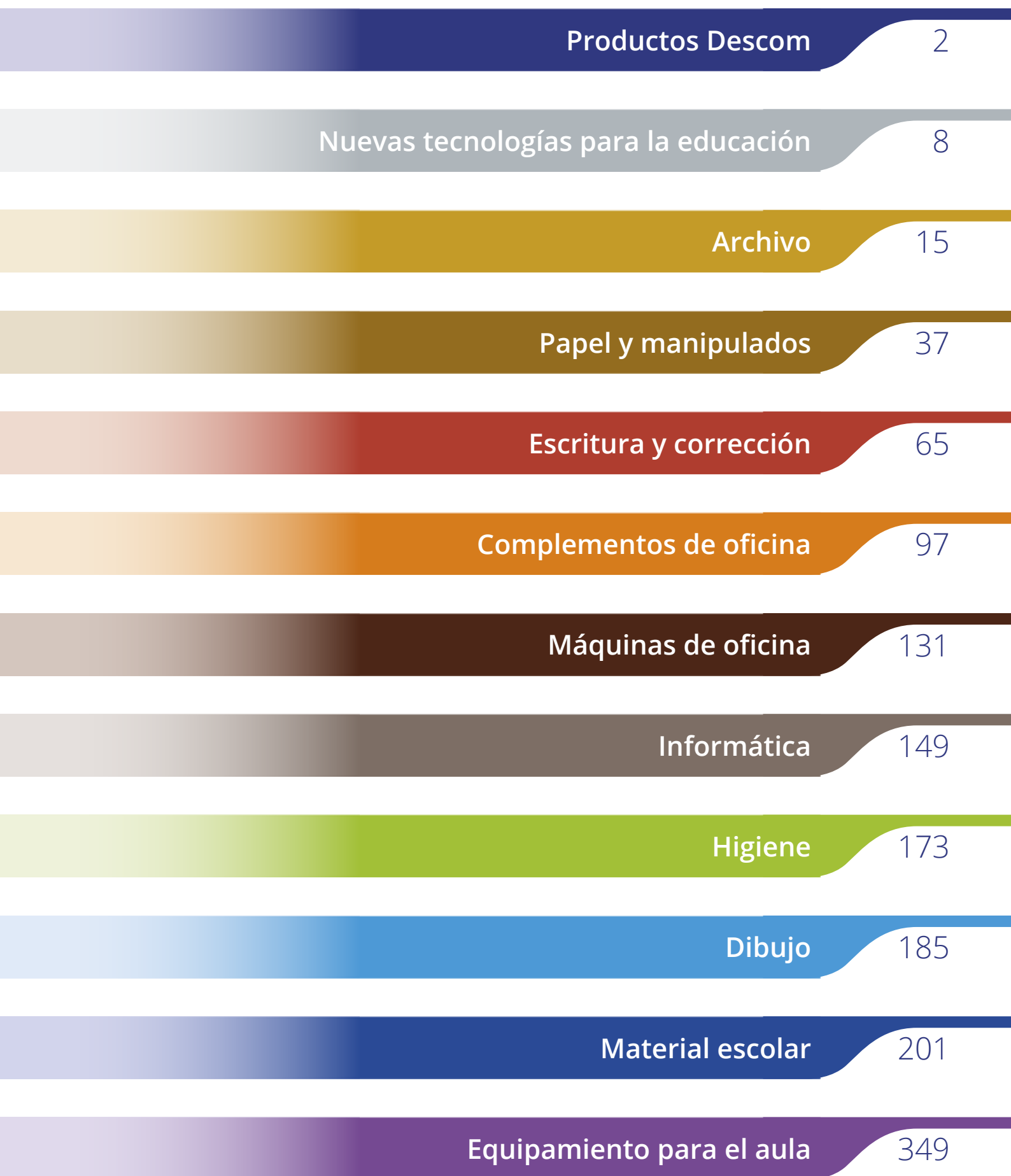

Descom[®]



Archivo definitivo Descom[®]

Cajas de archivo definitivo en cartón micro-canal. Formato Folio: 350x250x100. Formato Folio prolongado: 390x280x110 mm.

Pág. 16



Archivadores AZ jaspados de palanca con compresor.

Folio, A4, Funda folio, funda A4

Pág. 19



Juegos separadores Descom[®]

Juego de separadores de polipropileno en A4 de 10 posiciones.

Pág. 23



Carpeta con solapas A4+ Descom[®]

Carpeta A4+ con solapas opacas de polipropileno.



Pág. 26



Sobre broche polipropileno A4 Descom[®]

Sobre de polipropileno con broche A4 en diversos colores.



Pág. 26



Sobre polipropileno cierre autoadhesivo A4 Descom[®]

Sobre de polipropileno con cierre autoadhesivo A4 en diversos colores.



Pág. 27



Sobre polipropileno broche A5 Descom[®]

Sobre de polipropileno con cierre autoadhesivo A5 en diversos colores.



Pág. 27

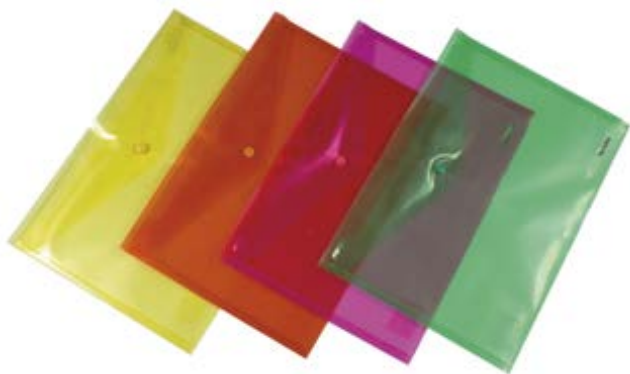

Sobre polipropileno broche A4 Descom[®] neón

Sobres de polipropileno con broche A4 diversos colores neón.



Pág. 28



Carpeta clasificadora polipropileno A4 Descom[®]

Carpeta clasificadora A4 de polipropileno transparente con 13 departamentos.



Pág. 29



Carpeta de fundas Descom®

Carpeta multifundas DIN A-4 con lomo soldado y tapa flexible de polipropileno.

20 hojas 30 hojas 50 hojas

Pág. 32



Carpeta de fundas personalizables espiral Descom®

Carpeta polipropileno A4 multifundas personalizables en espiral y sobre con cierre de broche. Cierre con gomas, etiqueta removible y bolsa frontal.

20 hojas 50 hojas 30 hojas

60 hojas 40 hojas

Pág. 33



Papel Descom®

Papel extrablanco para sus trabajos diarios. 80 ggr. Tamaño DIN A4, paquetes de 500 hojas. Para uso en fotocopiadoras, impresoras, Ink-Jet, Láser y Multifuncionales. Fabricado ateniéndose a la norma de blancura CIE 160 y las normas ISO 9001, 14001 y 9706.

Din A4 premium, DIN A3

Pág. 53



Bolígrafo Descom®

Bolígrafo de plástico transparente.



Pág. 69



Bolígrafo corrector Descom®

Bolígrafo corrector con punta metálica fina que permite realizar correcciones más precisas. Secado rápido. Forma ergonómica. Contenido: 8 ml.

Pág. 89



Cinta correctora Descom®

Cinta correctora en seco de aplicación lateral de 8 m de longitud x 5 mm de ancho. Incorpora tensor.

Pág. 89



Marcador Descom®

Marcador fluorescente de punta biselada para dos trazos. Trazo fino: 1,5 mm. Trazo grueso: 5 mm. Colores brillantes.



Pág. 86



Papel colores surtidos Descom®

Papeles de colores surtidos de 80 g/m² en formato Din A-4.

Colores Claros: Paquete 250 hojas en 5 colores surtidos, marfil, amarillo, rosa, verde, y azul.

Colores Intensos: Paquete 250 hojas en 5 colores surtidos, amarillo intenso, naranja intenso, rojo, verde intenso y azul intenso.

Colores Fluorescentes: Paquete de 200 hojas surtidas en 4 colores, amarillo rosa, verde y naranja fluorescente.

Pág. 54



Afilalápiz plástico Descom®

Afilalápiz rectangular de plástico de un orificio.

Pág. 91



Afilalápiz Ergo Descom®

Afilalápiz ergonómico de plástico de un orificio.

Pág. 91



Afilalápiz metálico rectangular Descom®

Afilalápiz metálico de forma rectangular.

Pág. 91



Afilalápiz doble metálico Descom®

Afilalápiz doble de metal, para lápices normales y gruesos hasta 12 mm.

Pág. 92



Afilalápiz de plástico con depósito Descom®

Afilalápiz de plástico Descom con depósito para recoger la viruta. Con uno o dos orificios.

Pág. 92



Grapadoras Descom[®] DS

Grapadora de oficina mediana con cuerpo metálico. Grapas 22/6-24/6. Capacidad de grapado 20 hojas. Base antideslizante. Color negro.

Pág. 98



Grapas Descom

Grapas cobreadas 22/6

Pág. 102



Taladro metálico Descom[®]

Taladro de oficina metálico de 2 espigas. Capacidad para 25 hojas. ■ ■

Pág. 103



Pegamento en barra Descom[®]

Barra adhesiva de pegamento sólido no tóxica para papel, cartón. 20 y 40 g.

Págs. 112 y 263



Masilla adhesiva troquelada Descom[®]

Sobre de masilla adhesiva troquelada blanca de 75 g. ideal para fijar a la pared posters, notas, calendarios, etc. Reutilizable.

Pág. 113 y 265



Cinta adhesiva transparente Descom[®]

Cinta adhesiva transparente Descom 33 m. X 19 mm.

Pág. 113



Cinta adhesiva de embalaje Descom[®]

Cinta de embalaje transparente en rollos de 66 m. x 48 mm. de ancho.

Pág. 116



Notas adhesivas Descom[®]

Notas de quita y pon removibles de calidad standard. 3 tacos de 50x40 - 1 taco de 75x75 - 1 taco de 75x125

Pág. 118



Pack de cartulina surtida Descom[®]

Pack de cartulina de 125 hojas surtidas de 185 grs./m². En 10 colores: Amarillo claro, azul cielo, verde claro, crema, naranja, rosa, violeta, rojo, marrón y negro. Medida 50 x 65 cms.

Pág. 203



Láminas de dibujo Descom

Papel 130gr. blanco de grano natural, de alta calidad. Libre de ácidos. Caja de 250 láminas. DIN A4 y A3

Pág. 193



Paquetes de 250 hojas cartulina A4 y A3 Descom[®]

Cartulina de 185 grs./m² cortada en tamaños DIN A4 y A3, en paquetes de 250 hojas.

Pág. 204



Hojas de cartulina Descom[®]

Cartulina apta para uso escolar de 185 grs./m². Amplia gama de colores. Tamaño 50 x 65 cms. Packs de 25 y 125 hojas.



Pág. 203



Paquetes de 100 hojas cartulina A4 Descom[®]

Cartulina de 185 grs./m² cortada en tamaño DIN A4, en paquetes de 100 hojas.



Pág. 204

NOVEDAD



Fundas de plastificar Descom

Fundas transparentes para plastificadoras. Presentadas en cajas de 100 unidades y en grosor de 80 y 125 micras. en A4 y A3

Pág. 139



Cola blanca Descom[®]

Cola blanca vinilica con alto poder adhesivo. Seca rápidamente y al secar queda transparente. Ideal para el pegado de papel, madera, cartón, pieles, mosaicos,cerámicas y fieltro. Apto para uso escolar sin disolventes. Envases de 125 g, 250 g y 1 litro.

Pág. 265



Portatodo redondo Descom[®]

Portatodo redondo de Nylon en colores surtidos. Medida: 22x7 cm.

Pág. 273



Portatodo rectangular doble cremallera Descom[®]

Portatodo rectangular doble cremallera de Nylon en colores surtidos. Medida: 23 x 9cm.

Pág. 273



Portatodo plano básico Descom[®]

Portatodo plano de nylon reforzado en colores surtidos. Medida 22 x 11cm.

Pág. 273



Portatodo Triple Descom[®]

Portatodo Triple de Nylon reforzado en colores surtidos. Medida 23,5 x 9 x 7cm.

Pág. 273



Témpera escolar Descom[®]

Botella de témpera líquida, lista para su uso. Multiuso. Gama de 14 brillantes colores en manejables botellas de plástico de 500 ml. Diluible en agua.

Color palette icons: white, yellow, red, blue, green, brown, black, pink, purple, grey, orange, light blue, light green.

Pág. 299



Témpera metalizada Descom[®]

Témpera líquida con efecto metálico, en colores simples y metales nobles, lista para usar. Muy fácil aplicación. Lavable con agua y jabón. Botella dosificadora cómoda y flexible. Botella 500ml.

Color palette icons: white, yellow, red, blue, green, brown, black, pink, purple, grey, orange, light blue, light green.

Pág. 302



Barniz brillante Descom[®]

Barniz que fija y protege los dibujos de ceras y témperas. Transforman la apariencia de la témpera dándole un acabado brillante. Envases de 250 ml y 1 litro.

Pág. 298



Pintura acrílica Descom[®]

Pintura a base de agua que se pueden mezclar entre ellos. Proporciona un acabado satinado. Se puede pintar directamente sobre cualquier superficie (papel, cartón, yeso, barro seco, madera, etc.) Es ideal para plástico y una vez seca es impermeable e insoluble. Botella 500 ml.

Color palette icons: white, yellow, red, blue, green, brown, black, pink, purple, grey, orange, light blue, light green.

Pág. 302

NOVEDOSOS ADHESIVOS INFANTILES

Cléopâtre

LA COLA DEL TAPÓN NARANJA

**DISEÑADO
PARA
LOS MÁS
PEQUEÑOS**



Barra azul reposicionable Marine

Cola reposicionable en barra con un ligero entintado azul que facilita ver donde se está aplicando. Completamente transparente al secarse. Tubo ancho de 15 g para facilitar el manejo a los más pequeños. Se lava fácilmente a 30° C. Sin disolventes. Adecuado para papel, cartulina y cartón.

Cola azul reposicionable Marine Stick 15 g

42713



Barra adhesiva Cléostick

Cola en barra de pasta dura que no se aplasta o deforma al aplicar. Sin olores ni disolventes. Se lava fácilmente a 30° C. Adecuado para papel, cartulina y cartón. En formatos de 21 y 36 g.

Barra adhesiva Cléostick 21 g

42722

Barra adhesiva Cléostick 36 g

42723



LA COLA UNIVERSAL EN BARRA PARA BRICOLAJE



Barra adhesiva Cleotodo

Cola universal para bricolaje en barra. Adhesión fuerte y permanente en todo tipo de materiales (papel, vidrio, madera, cerámica...) Secado en una hora. Formato de 36 g.

Barra adhesiva Cleotodo 36 g

42728



**CREADA CON
UN 98% DE
RECURSOS
VEGETALES**



Cola vegetal Cléobio

Cola vegetal en tubo con boquilla aplicadora de espuma. Creada utilizando un 98% de ingredientes de origen vegetal con base de almidón y agua. Sin disolventes. Para uso con papel, cartulina y cartón. Crema espesa fácil de aplicar. Formato 25 g.

Cola vegetal Cléobio 25 g

93770



Cola azul reposicionable Marine

Cola reposicionable con un ligero entintado azul que facilita ver donde se está aplicando. Completamente transparente al secarse. Se lava fácilmente a 30° C. Sin disolventes. Adecuado para papel, cartulina y cartón.

Cola azul reposicionable Marine 1 kg 93772

Kit escolar compuesto de 1 bidón de 5 kg de cola reposicionable Marine (Equivalente a 60 recargas), tapón dosificador y 24 botes inderramables de 80 ml con pincel aplicador incorporado.

Kit escolar cola azul reposicionable Marine 93774



Cola transparente

Cola transparente para papel, cartulina, cartón y celofán. Composición a base de agua y PVA. Se puede usar en la elaboración de Slime. Sin disolventes. Formatos de 80 g, 250 g y 2 kg.

Bote con pincel de cola transparente 80 g 93785

Bote de cola transparente 250 g 93787

Bidón de cola transparente 2 kg 93790

Kit escolar compuesto de 1 bidón de 5 kg de cola transparente (Equivalente a 60 recargas), tapón dosificador y 24 botes inderramables de 80 ml con pincel aplicador incorporado.

Kit escolar cola transparente 93792



Cola vinílica Vinyl'École

Cola blanca vinílica para papel, cartulina, cartón y madera. Su viscosidad y bajo contenido en agua evitan deformidades en el papel. Sin disolventes. Fácil de limpiar mientras está fresca. Formatos de 100 g y 2 kg.

Bote cola vinílica Vinyl'École 100 g 93777

Bote cola vinílica Vinyl'École 2 kg 93779

Kit escolar compuesto de 1 bidón de 5 kg de cola vinílica Vinyl'École (Equivalente a 60 recargas), tapón dosificador y 24 botes inderramables de 80 ml con pincel aplicador incorporado.

Kit escolar cola vinílica Vinyl'École 93782



Botes inderramables con pincel

Pack de 12 botes inderramables y rellenables de plástico con pincel aplicador incorporado en el tapón.

Pack de 12 botes vacíos inderramables con pincel 93795

Nuevas tecnologías para la educación



Audio



Cámaras visualizadoras



Cartelería digital



Conectividad y señal



Mobiliario tecnológico



Monitores interactivos



Ordenadores y tablets



Pantallas de proyección



Robótica educativa



Sistemas de colaboración



Soportes



Videoproyección

CLEVERTOUCH®

IMPACT™ Series

Diseñada específicamente para satisfacer las necesidades del aula digital y convencional, la serie Clevertouch IMPACT es más que una pantalla táctil interactiva, brinda una experiencia verdaderamente intuitiva y colaborativa.

Lleno de funciones para apoyar la enseñanza y el aprendizaje a su manera, Clevertouch IMPACT™ ofrece la solución necesaria para agregar valor a sus lecciones y liberar a los maestros de las limitaciones de la tecnología restrictiva y tradicional.

55"

65"

75"

86"

IMPACT
built in

Soluciones educativas para el aula digital galardonadas con múltiples premios



Interactive Product of the Year
AV Awards
2017 – Winner



Manufacturer of the Year
AV Awards
2015 – Winner



Digital Devices
BETT Awards
2019 – Finalist



Collaboration Product of the Year
AV News Awards
2018 – Winner



Tech & Learning Best of Show
Tech and Learning
2019 – Winner



Tech & Learning Best of Show
Tech and Learning
2018 – Winner

Los docentes pueden centrarse en la enseñanza

Con gestión de dispositivos móviles (MDM) y con actualizaciones por el aire (OTA). Actualizaciones de software, aplicaciones, firmware y solución de problemas son controladas de forma remota por su departamento de TI, lo que deja a los maestros libres para enseñar.

Integre sin esfuerzo

Con Clevertouch, los maestros no están limitados a un tipo de paquete de presentación, proveedor de software, plataforma o SO. Los maestros son libres de usar los recursos existentes, y convertir recursos antiguos vinculados a otros proveedores, de manera fácil y rápida. Los maestros también pueden cambiar sin problemas entre los modos Android y PC y continuar utilizando los servicios existentes, como Google Classroom o los paquetes de Microsoft sin esfuerzo dentro de su suite Clevertouch.

Conectividad expres

La conectividad elevada permite compartir contenido con Dispositivos Android, iOS, Windows y Chrome. Como era de esperar, Wi-Fi® y Bluetooth® y una opción de PC con ranura aseguran que cubramos su conectividad. Incluyendo 4 GB de RAM, amplio almacenamiento para aquellas necesidades que no sean en la nube, integración Gigabit LAN, interfaz de usuario 4K, actualizaciones OTA y gestión remota, solo algunas de las características de este producto de clase mundial.



Diferenciación práctica

Los maestros y estudiantes están más conectados que nunca, con mirroring fácil de usar y touch-back en hasta 50 dispositivos a la vez. Use el modo de pantalla dividida para mostrar el trabajo de 4 estudiantes a la vez. El maestro puede usar su dispositivo móvil para controlar su Clevertouch, dándoles libertad de instrucción al frente de la clase al tiempo que permite un aprendizaje efectivo individual, en grupos pequeños y entre compañeros para ayudar a cerrar la brecha de logro.

Especialistas en Robótica para educación



VEX IQ



¿Por qué VEX IQ?

La herramienta divertida, atractiva y práctica para explorar y experimentar STEM por sí mismos.

Despierta la pasión por STEM en los más jóvenes

Un universo de posibilidades

disponibles instrucciones de montaje de robots con diferentes grados de complejidad.

Sácale el máximo partido a tu kit VEX IQ

‘¡Avanza!’, el nuevo ‘Hola mundo’

Los robots son una excelente forma de experimentar la emoción de codificar.

Más allá del montaje, aprenden a programar



VEX EDR



¿Por qué VEX EDR?

VEX motiva a los estudiantes a ser los héroes en la búsqueda de soluciones innovadoras.

Mucho más que montar robots

Programar

Desarrolla todo el potencial de los estudiantes con la programación de VEX EDR.

No es solo para cerebritos

Educación

VEX EDR está transformando las aulas en el mundo.

Revoluciona el aula con la Robótica



education™



WEDO 2.0



LEGO® para construir y programar robots mediante la utilización de motores y sensores.



SKY PRIME



LEGO® que invita a los niñ@s a diseñar y construir robots divertidos, dinámicos e interactivos.



MINDSTORMS



Herramienta de aprendizaje STEM y de robótica ideal estudiantes de secundaria (3º ESO - 2º de Bachiller)



Bee-Bot



Bee-Bot base de carga

Robot infantil programable. Su sencillez y robustez lo hace ideal para niñ@s entre 3 y 7 años. No gasta pilas. Batería recargable.



Blue-Bot

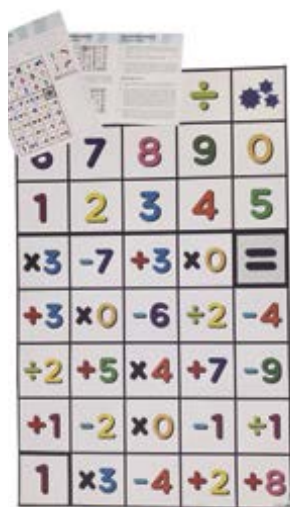

Blue-Bot base de carga

Nuestro primer robot con tecnología Bluetooth que te permitirá controlarlo de forma inalámbrica con tu tableta o PC.

Tapetes y alfombrillas





INO-BOT



Programa y controla nuestro robot de piso más avanzado, todo a través del popular lenguaje de programación Scratch o una aplicación de iOS.



RUGGED



Robot programable (Scratch) diseñado para uso en exteriores. Con una funcionalidad Bluetooth y diseñado para desafíos robustos.

¡NUESTRO ROBOT DE NUEVA GENERACIÓN PRESENTA LOS PRINCIPIOS BÁSICOS DE CODIFICACIÓN

Learning Resources™

EL ROBOT PARA TODAS LAS EDADES. CODIFICAR Y JUGAR CON PHIRO POTENCIA E INSPIRA A LOS NIÑOS A SER CREATIVOS E INNOVADORES.

ROBOTIX

Bostik
smart adhesives

HAPPY ANNIVERSARY

50
years

Blu Tack

Original

RÁPIDO • LIMPIO •
RÁPIDO • LIMPIO •

50 años detrás de tu creatividad



BluTack 1970
2020

plico
Distribuidor exclusivo Blu-Tack
www.plico.es
plico@plico.es
Tel. +34 902 090 854

Archivo

Archivo definitivo

Subcarpetas

Carpetas colgantes

Bastidor carpetas colgantes

Archivadores de palanca

Archivadores de palanca color

Módulos para archivo

Carpetas de anillas

Complementos archivo

Carpetas de gomas

Sobres polipropileno

Dossiers

Clasificadores de documentos

Fundas multitaladro, especiales y portacarnets

Carpetas multifundas

Tarjeteros

Carpetas y portafolios

Archivo definitivo



Archivo definitivo Descom®

Cajas de archivo definitivo en cartón microcanal. Formato Folio: 350x250x100. Formato Folio prolongado: 390x280x110 mm.

Caja 10 ud. Folio:	10002
Caja 50 ud. Folio:	10000
Caja 50 ud. Folio prolongado:	10001



Contenedor archivo definitivo

Contenedor para guardar 4 archivos definitivos. Acceso frontal. Fabricado en cartón microcanal de alta resistencia. Apilable con otros contenedores. Compatible con formato A4 y Folio.

Contenedor archivo automontable:	10015
----------------------------------	-------



Archivo definitivo polipropileno Carchivo

Fabricado en polipropileno de doble pared interior y ligero de peso. Formato Folio: 345x250x85mm.

Rojo:	10100-09
Azul:	10100-17
Verde:	10100-22

¿Quieres comprar una caja? Pide 50 unidades.

Cajas de transferencia

Cajas de transferencia fabricadas en cartón de tela. Formato Folio: 100x380x255 mm. Doble Folio: 200x385x255 mm.

Rojo Folio:	10118
Azul Folio:	10119
Verde Folio:	10120
Verde Doble Folio:	10121



Carpetas de proyectos cartón

Carpetas de proyectos fabricadas en cartón brillo gofrado nº 10. Formato folio. Con gomas.

	Lomo 3 cm	Lomo 5 cm	Lomo 7 cm
Amarillo:	10150-04	10160-04	10170-04
Rojo:	10150-09	10160-09	10170-09
Azul:	10150-17	10160-17	10170-17
Verde:	10150-22	10160-22	10170-22
Negro:	10150-30	10160-30	10170-30



Carpetas proyectos polipropileno traslúcido

Carpeta de proyectos de polipropileno traslúcido, lomo con broche, etiqueta y tirador en el lomo. Medidas: 32,5x23,5 cms y lomo de 3, 5 y 8 cms.

	Lomo 3 cm	Lomo 5 cm	Lomo 8 cm
Naranja:	10202-06	10212-06	10222-06
Rojo:	10202-09	10212-09	10222-09
Azul:	10202-18	10212-18	10222-18
Verde:	10202-22	10212-22	10222-22

Subcarpetas



Subcarpetas de cartulina

Paquetes de 50 subcarpetas sencillas con perforaciones para fastener. Cartulina calidad superior 100% reciclada en colores de 185 g, kraft normal o bicolor de 250 g.

	Paq. 50 DIN A4	Paq. 50 Folio
■ Kraft:	10240	10255
▣ Kraft bicolor:	10245	10258
■ Amarillo:	10250-04	10260-04
■ Naranja:	10250-06	10260-06
■ Rojo:	10250-09	10260-09
■ Azul:	10250-17	10260-17
■ Verde:	10250-22	10260-22



Subcarpetas pocket con bolsa

Paquetes de 25 subcarpetas de 230 g. Pocket de bolsa inferior con solapa y fuelle lateral de 30 mm. Área de impresión para identificar contenido. Formato: Folio 345 x 250 mm.

■ Amarillo:	10400-04
■ Rojo:	10400-09
■ Azul:	10400-17
■ Verde:	10400-22



Subcarpeta pestaña lateral

Paquete de 50 subcarpetas con pestaña lateral de cartulina calidad superior de 230 g. Tamaño folio. Dispone de perforaciones para fastener.

■ Amarillo:	10405-04
■ Azul:	10405-17

Carpetas colgantes



Carpetas colgantes visor superior

Carpeta colgante de visor superior fabricada en Kraft bicolor de 240 g/m². Varilla de acero. Lomo en V. Visor móvil para etiquetas de 8 cm. Dispone de agujeros para fijar el visor.

DIN A4:	10600
Folio:	10601
Folio prolongado	10602

¿Quieres comprar una caja? Pide 25 unidades.



Carpetas colgantes color

Carpeta colgante color. 230 g. Lomo V. Visor extraíble de 8 cm. Etiquetas incluidas. Dispone de agujeros para fijar el visor.

	DIN A4	Folio
■ Amarillo:		10630-04
■ Rojo:	10620-09	10630-09
■ Azul:	10620-17	10630-17
■ Verde:	10620-22	10630-22

¿Quieres comprar una caja? Pide 25 unidades.



Carpetas colgantes visor lateral

Carpeta colgante Arcón fabricada en Kraft bicolor de 240 g/m². Lomo en V. Visor lateral de plástico con efecto lupa. Sistema de unión en continuo por solapa de plástico.

Carpeta colgante visor DIN A4:	10640
Carpeta colgante visor Folio:	10641

¿Quieres comprar una caja? Pide 25 unidades.

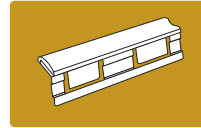

Visor Rígido

Cuadro medidas

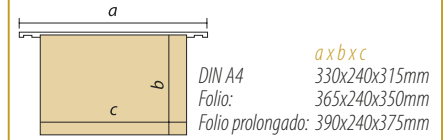

Visores carpetas colgantes

Visores para carpetas colgantes en diversos modelos. Etiquetas de cartulina.

Visor cristal plástico rígido 8 cm:	10651
-------------------------------------	-------

¿Quieres comprar una caja? Pide 25 uds.

Etiquetas carpetas visor superior, paquete de 10 hojas (380 etiquetas):	10653
---	-------

Etiquetas carpetas visor lateral, paquete de 5 hojas (270 etiquetas):	10654
---	-------

Bastidor carpetas colgantes

Bastidor metálico Kit Office

Bastidor metálico para carpetas colgantes DIN A4 y Folio con base antideslizante. Capacidad: 30 carpetas. Acceso superior. Dimensiones: Ancho 370 mm. Largo 350 mm. Alto 255 mm.

Bastidor kit office:	10680
----------------------	-------



Carro portacarpetas Rocada RD-300

Carro móvil metálico para carpetas colgantes. Dispone de 2 niveles, para 40 carpetas por nivel. Formato folio. Fácil montaje. Medidas: Alto 67,5 cm, ancho 36 cm y largo 64,5 cm.

Carro portacarpetas Rocada RD-300:	10702
------------------------------------	-------



Archivadores de palanca



Archivadores de palanca Descom®

Archivadores AZ jaspeados de palanca con compresor.

Folio (sin caja):	10800
A4 (sin caja):	10801
Funda folio:	10805
Funda A4:	10806

¿Quieres comprar una caja? Pide 25 unidades.



Archivador de palanca Elba

Archivadores AZ de palanca con compresor fabricado en cartón compacto gofrado. Caja no incluida.

Archivador A4:	10870
Archivador Folio:	10871
Funda A4:	10875
Funda Folio:	10876

¿Quieres comprar una caja? Pide 20 unidades.

Archivadores de palanca color

Archivadores plástico forrado Esselte

Archivadores de palanca fabricados en cartón, forrado de plástico en el exterior y de papel plastificado en el interior. Tarjetero de color a juego. Tamaño folio con lomo de 75 mm.

■ Amarillo:	10950-04
■ Naranja:	10950-06
■ Rojo:	10950-09
■ Azul:	10950-17
■ Verde:	10950-22
■ Negro:	10950-30

¿Quieres comprar una caja? Pide 10 unidades.



Archivador Elba Rado Top

Archivadores con exterior fabricado en plástico/interior papel de gran resistencia con tarjetero en el lomo y etiqueta intercambiable, cantoneras metálicas en borde inferior, mecanismo de precisión de aluminio y sistema Rado. Lomo ancho (8 cm).

■ Amarillo:	10955-04
■ Rojo:	10955-09
■ Rosa:	10955-12
■ Azul:	10955-17
■ Verde:	10955-22
■ Icemint:	10955-23
■ Negro:	10955-30
■ Violeta:	10955-39
■ Turquesa:	10955-41
■ Lima:	10955-47

¿Quieres comprar una caja? Pide 10 unidades.



Archivadores plástico forrado Elba Rado Chic

Archivadores forrados en plástico de gran resistencia con etiqueta fija en el lomo, cantoneras metálicas en borde inferior, mecanismo de precisión, Rado y encarte protector-índice. En dos versiones: Lomo ancho (7,5 cm).

DIN A4 - Lomo ancho

■ Amarillo:	10961-04
■ Rojo:	10961-09
■ Azul:	10961-17
■ Verde:	10961-22
■ Negro:	10961-30

Folio - Lomo ancho

■ Amarillo:	10963-04
■ Rojo:	10963-09
■ Azul:	10963-17
■ Verde:	10963-22
■ Negro:	10963-30

¿Quieres comprar una caja? Pide 10 unidades.



Módulos para archivo

Módulos de archivo Elba Rado Top

Módulos de 2 archivadores de 7,5 cm. o 3 archivadores de 5 cm. Forrados y plastificados en polipropileno con tarjetero. Cajas fabricadas en cartón doble microcanal, barnizado y plastificado en PP brillante. Medidas exteriores del módulo: 33 cm. (alto) x 17 cm. (ancho) x 30 cm. (fondo).

Módulo de 2 archivadores A4

■ Rojo:	10980-09
■ Azul:	10980-17
■ Verde:	10980-22
■ Negro:	10980-30

Módulo de 3 archivadores A4

■ Rojo:	10985-09
■ Azul:	10985-17
■ Verde:	10985-22
■ Negro:	10985-30



Carpetas de anillas

Carpetas anillas Esselte

Carpetas de anillas fabricadas en cartón forrado de plástico tanto en el exterior como en el interior, 2 y 4 anillas mixtas de 25 mm. y 40 mm. de diámetro, con tarjetero en el lomo. Tamaño folio.

2 anillas:	25 mm	40 mm
■ Rojo:	11100-09	11120-09
■ Azul:	11100-17	11120-17
■ Verde:	11100-22	11120-22
■ Negro:	11100-30	11120-30

¿Quieres comprar una caja? Pide 6 unidades.

4 anillas:	25 mm	40 mm
■ Rojo:	11110-09	11130-09
■ Azul:	11110-17	11130-17
■ Verde:	11110-22	11130-22
■ Negro:	11110-30	11130-30

¿Quieres comprar una caja? Pide 6 unidades.



Carpetas de anillas PVC escolar Saro

Carpetas de 4 anillas redondas de 25 mm. Fabricadas en PVC. Tamaño Folio. Sin ftalatos. Apta para uso escolar.

Naranja:	11210-06
Rojo:	11210-09
Fucsia:	11210-12
Celeste:	11210-17
Pistacho:	11210-22
Lila:	11210-39

¿Quieres comprar una caja? Pide 6 unidades.



Carpetas anillas Dune Polipropileno

Carpeta de polipropileno rígido acanalado. Goma plana de cierre. Bolsillo interior. Etiqueta personalizable en el lomo. Con ribete en todo su contorno. Formato A4+.

4 anillas:	25 mm	40 mm
Naranja:	11227-06	11228-06
Rojo:	11227-09	11228-09
Azul:	11227-17	11228-17
Verde:	11227-22	11228-22
Violeta:	11227-39	11228-39

¿Quieres comprar una caja? Pide 10 unidades.



Carpetas personalizables (Kanguro)

Carpeta color blanco con bolsa transparente en tapa frontal y lomo para personalizar, en tamaño DIN A4 con 2 y 4 anillas de 25,40 y 60 mm.

Nº de Anillas	Anilla mmv	Ref:
2	25	11320
2	40	11321
4	25	11322
4	40	11323
4	60	11324

¿Quieres comprar una caja? Pide 10 unidades.



Carpetas anillas cartón alto brillo

Carpetas cartón alto brillo gofrado nº 12 de anillas mixtas en formato cuarto, folio y folio apaisado en 2 ó 4 anillas en diámetro 25 y 40 mm.

Formato	Anillas	Anilla mm	Ref
4º natural	2	25	11300
4º natural	2	40	11301
4º apaisado	2	25	11303
Folio natural	2	25	11304
Folio natural	2	40	11305
Folio natural	4	25	11306
Folio natural	4	40	11307
Folio apaisado	2	25	11308
Folio apaisado	2	40	11309

Carpetas anillas cartón forrado simil cuero

Carpetas cartón simil cuero forrado y pelliculado de 2 y 4 anillas mixtas en diámetros 25 y 40 mm.

Formato	Anillas	Anilla mm	Ref
Folio	2	25	11313
Folio	2	40	11314
Folio	4	25	11315
Folio	4	40	11316



Carpetas anillas cartón colores

Carpetas de cartón alto brillo gofrado nº 12 de colores en tamaño folio con 2 y 4 anillas de 25 y 40 mm.

Carpetas de 2 anillas de 25 mm.

■ Amarillo:	11325-04
■ Rojo:	11325-09
■ Azul:	11325-17
■ Verde:	11325-22

Carpetas de 2 anillas de 40 mm.

■ Amarillo:	11326-04
■ Rojo:	11326-09
■ Azul:	11326-17
■ Verde:	11326-22

Carpetas de 4 anillas de 25 mm.

■ Amarillo:	11327-04
■ Rojo:	11327-09
■ Azul:	11327-17
■ Verde:	11327-22

Carpetas de 4 anillas de 40 mm.

■ Amarillo:	11328-04
■ Rojo:	11328-09
■ Azul:	11328-17
■ Verde:	11328-22



Carpetas de anillas cartón forrado colores plastificado

Carpeta de cartón forrado de colores y pelificado de 2 y 4 anillas en diámetros 25 y 40 mm.

Carpetas de 2 anillas de 25 mm.

■ Amarillo:	11330-04
■ Rojo:	11330-09
■ Azul:	11330-17
■ Verde:	11330-22

Carpetas de 2 anillas de 40 mm.

■ Amarillo:	11332-04
■ Rojo:	11332-09
■ Azul:	11332-17
■ Verde:	11332-22

Carpetas de 4 anillas de 25 mm.

■ Amarillo:	11331-04
■ Rojo:	11331-09
■ Azul:	11331-17
■ Verde:	11331-22

Carpetas de 4 anillas de 40 mm.

■ Amarillo:	11333-04
■ Rojo:	11333-09
■ Azul:	11333-17
■ Verde:	11333-22

Carpetas anillas Colormax

Carpeta DIN A4 de 4 anillas mixtas de 25 mm. de cartón forrado con polipropileno colores 2 caras. Tarjetero personalizable en lomo curvo.

□ Blanco:	11335-01
■ Amarillo:	11335-04
■ Naranja:	11335-06
■ Rojo:	11335-09
■ Fucsia:	11335-11
■ Azul claro:	11335-17
■ Azul oscuro:	11335-18
■ Verde:	11335-22
■ Negro:	11335-30
■ Violeta:	11335-39



Carpeta anillas Carpeblock DUNE A5

Carpeta 4 anillas de 19 mm. Fabricada en polipropileno rígido acanalado. Tamaño DIN A5. Con goma plana de cierre. Incluye recambio de 120 hojas con lomo de colores.

■ Naranja:	11337-06
■ Rojo:	11337-09
■ Azul:	11337-17
■ Verde:	11337-22
■ Violeta:	11337-39



Carpeta anillas Carpeblock DUNE

Carpeta de 4 anillas de Polipropileno rígido acanalado, con goma de cierre. Incluye recambio de 120 hojas papel 90 g. y sobre de polipropileno. Tamaño A4. Disponible en 5 colores

■ Naranja:	11339-06
■ Rojo:	11339-09
■ Azul:	11339-17
■ Verde:	11339-22
■ Violeta:	11339-39

¿Quieres comprar una caja? Pide 12 unidades.

Carpeta Oxford Europeanbinder 4 anillas con recambio

Carpeta Oxford Europeanbinder de 4 anillas + recambio con banda de color. Nueva medida A4+ compatible con separadores y fundas DIN A4.

Rojo:	20276-09
Fucsia:	20276-11
Rosa chicle:	20276-12
Azul marino:	20276-18
Verde:	20276-22
Verde Ice mint:	20276-23
Negro:	20276-30
Lila:	20276-39
Turquesa:	20276-41



Compresor carpeta de anillas

Compresor metálico para carpeta de anillas. Bolsa de 10 unidades.

Compresor carpeta de anillas:	11340
-------------------------------	-------



Complementos archivo



Separadores cartulina Eco

Separadores fabricados en cartulina reciclada de 160 g. Formato DIN A4.

Juego 12 separadores cartulina Eco:	11382
-------------------------------------	-------



Separadores Strongline cartulina reescribible

Separadores fabricados en cartulina de colores de 225 gr. Pestañas personalizables (permite borrar y volver a escribir) plastificadas por las 2 caras con film Strongline. Multitaladro reforzado. Formato DIN A4.

Juego 6 separadores Strongline reescribibles A4:	11385
Juego 12 separadores Strongline reescribibles A4:	11386



Separadores carátula índice

Fabricados en polipropileno. Con carátula índice. Multitaladro. 5 colores. Formato DIN A4 y Folio.

DIN A4:	11400
DIN A4:	11401
Folio:	11402
Folio:	11403



Juegos separadores Descom®

Juego de separadores de polipropileno en A4 de 10 posiciones.

A4 10 posiciones:	11405
-------------------	-------



Juegos separadores

Juego de separadores en polipropileno multitaladro. Formato cuarto y folio.

Cuarto PP:	11410
Folio PP:	11411
Folio PP:	11412



Separadores polipropileno extra fuerte

Juego de separadores de polipropileno extra fuerte, multitaladro. Tamaño DIN A4.

Juego separadores 6 posiciones:	11396
Juego separadores 8 posiciones:	11397



Separadores imprimibles

Juego de separadores multitaladro imprimibles y reutilizables. Fabricado en polipropileno rígido transparente. Sólo hay que imprimir una hoja Standar DIN A4 con la ayuda de una plantilla y colocarla tras la página frontal.

Separadores:	11415
Separadores:	11416



Índices numéricos

Índices numéricos multitaladro. Fabricados en polipropileno.

Índice 1-12 Folio:	11420
Índice 1-12 DIN A4:	11430



Índices alfabéticos

Índices alfabéticos multitaladro fabricados en polipropileno o PVC.

Folio en Polipropileno:	11500
DIN A4 Polipropileno:	11501



Índices adhesivos

Bolsa de 5 unidades de bandas plásticas autoadhesivas de 20 cms. Para cortar según necesidades.

Colores surtidos:	11541
-------------------	-------

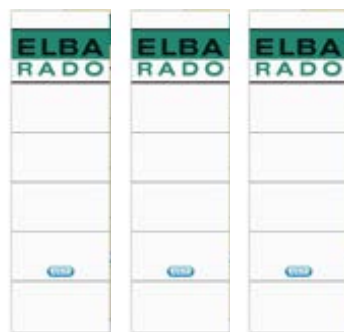

Etiquetas para archivo Elba

Bolsa de 10 etiquetas para archivador de lomo ancho.

<input type="checkbox"/> Blanco:	11545-01
----------------------------------	----------



Arandelas autoadhesivas

Arandelas autoadhesivas Apli de 13 mm. de diámetro en cajas de 200 unidades.

Arandelas autoadhesivas:	11510
--------------------------	-------

Carpetas de gomas



Carpetas de cartón azul

Carpetas fabricadas en cartón N.6. En formatos folio y cuarto, sin bolsa con bolsa y solapas.

Carpeta Cuarto solapa:	11701
Carpeta Folio sencilla:	11710
Carpeta Folio bolsa:	11712

¿Quieres comprar una caja? Pide 20 unidades.

Carpeta Folio solapa:	11711
-----------------------	-------

¿Quieres comprar una caja? Pide 15 unidades.



Carpetas cartón compacto colores

Carpeta de gomas de cartón compacto en colores intensos con 3 solapas y gomas de cierre.

■ Amarillo:	11720-04
■ Rojo:	11720-09
■ Azul:	11720-17
■ Verde:	11720-22
■ Negro:	11720-30

¿Quieres comprar una caja? Pide 10 unidades.

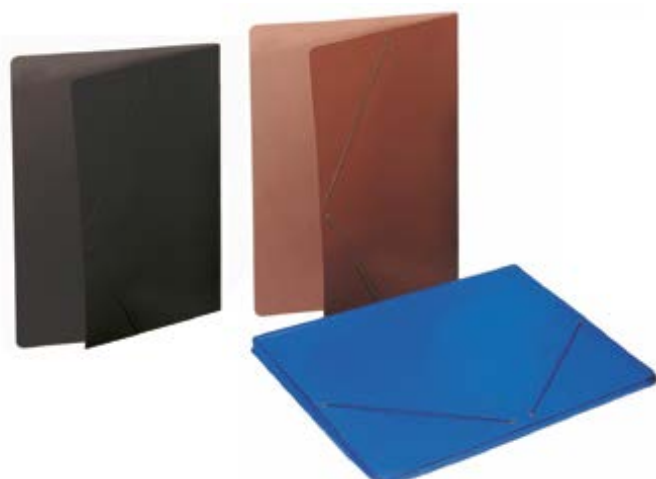

Carpetas grandes Carchivo

Carpetas dibujo cartón nº 10 con gomas. Colores disponibles en cuero, azul y negro.

DIN A3 (380x520) sin asa:	87000
---------------------------	-------

¿Quieres comprar una caja? Pide 10 unidades.



Carpetas gomas cartón colores Saro

Carpeta de gomas fabricadas en cartón con tres solapas y cierre con gomas en diversos colores. Tamaño Folio.

■ Amarillo:	11727-04
■ Naranja:	11727-06
■ Rojo:	11727-09
■ Fucsia:	11727-11
■ Azul claro:	11727-17
■ Azul oscuro:	11727-18
■ Verde claro:	11727-22
■ Violeta:	11727-39

¿Quieres comprar una caja? Pide 15 unidades.

Carpeta extrafuerte de gomas School Oxford

Carpeta de gomas de cartón extrafuerte con 3 solapas. Cierre de goma elástica a juego. Lomo extensible hasta 2 cm con capacidad para 200 hojas. Tamaño A4+ en colores surtidos.

Carpeta extrafuerte de gomas School Oxford A4+:	11728
---	-------





Carpeta con solapas A4+ Descom®

Carpeta A4+ con solapas opacas de polipropileno. Medida 34x26 cm.

■ Amarillo:	11731-04
■ Naranja:	11731-06
■ Rojo:	11731-09
■ Rosa:	11731-12
■ Azul:	11731-17
■ Verde:	11731-22
■ Negro:	11731-30
■ Violeta:	11731-39

¿Quieres comprar una caja? Pide 12 unidades.

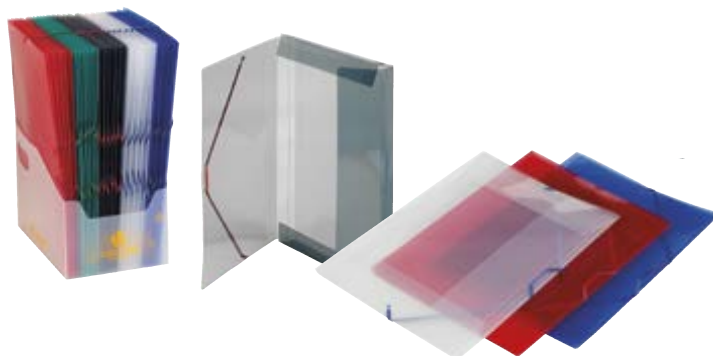

Carpetas solapas polipropileno Carchidea

Carpeta transparente de polipropileno con 3 solapas y cierre con gomas. Tamaño Folio.

□ Transparente:	12365-00
■ Rojo:	12365-09
■ Azul:	12365-17
■ Verde:	12365-22

¿Quieres comprar una caja? Pide 10 unidades.



Carpetas gomas polipropileno Saro

Carpeta de gomas en polipropileno tamaño Folio con 3 solapas.

■ Amarillo:	11732-04
■ Naranja:	11732-06
■ Rojo:	11732-09
■ Azul:	11732-17
■ Verde claro:	11732-22
■ Negro:	11732-30
■ Violeta:	11732-39

¿Quieres comprar una caja? Pide 12 unidades.



Carpeta de gomas y solapas folio PVC Saro

Carpeta con gomas y solapas de PVC en tamaño folio. Cierre de gomas con terminal de plástico para evitar marcar. Sin ftalatos. Apta para uso escolar.

■ Naranja:	11742-06
■ Rojo:	11742-09
■ Fucsia:	11742-12
■ Celeste:	11742-17
■ Pistacho:	11742-22
■ Azul Marino:	11742-18
■ Negro:	11742-30
■ Violeta:	11742-39

¿Quieres comprar una caja? Pide 6 unidades.

Sobres polipropileno

Sobre broche polipropileno A4 Descom®

Sobre de polipropileno con broche A4 en diversos colores.

□ Transparente:	12345-00
■ Amarillo:	12345-04
■ Naranja:	12345-06
■ Rojo:	12345-09
■ Rosa:	12345-12
■ Azul:	12345-17
■ Verde:	12345-22
■ Violeta:	12345-39

¿Quieres comprar una caja? Pide 12 unidades.

Pack de 10 sobres broche Descom A4 Surtidos.

■ Surtido:	12345-99
------------	----------

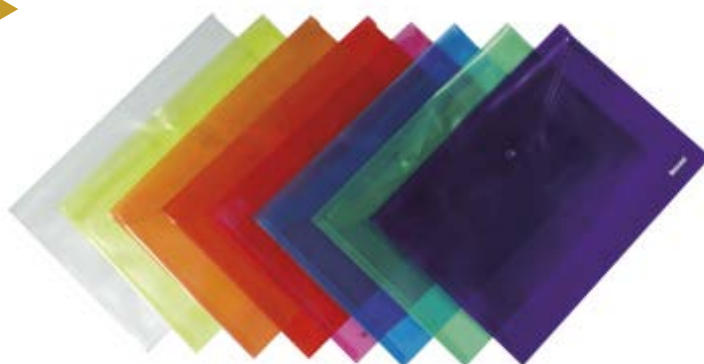



Sobres polipropileno

Sobre polipropileno portafolios. Tamaño DIN A4 y A3.

A4 (210x297mm) con clip

<input type="checkbox"/> Transp.:	12350-00
<input type="checkbox"/> Amarillo:	12350-04
<input type="checkbox"/> Naranja:	12350-06
<input type="checkbox"/> Rojo:	12350-09
<input type="checkbox"/> Azul:	12350-17
<input type="checkbox"/> Verde:	12350-22
<input type="checkbox"/> Violeta:	12350-39
<input type="checkbox"/> Fume:	12350-71

¿Quieres comprar una caja?
Pide 12 unidades.

A3 (297x420mm) con cierre autoadhesivo

<input type="checkbox"/> Transp.:	12352-00
<input type="checkbox"/> Rojo:	12352-09
<input type="checkbox"/> Azul:	12352-17
<input type="checkbox"/> Verde:	12352-22

¿Quieres comprar una caja?
Pide 10 unidades.



Sobre polipropileno cierre autoadhesivo A4 Descom®

Sobre de polipropileno con cierre autoadhesivo A4 en diversos colores.

<input type="checkbox"/> Transparente:	12353-00
<input type="checkbox"/> Amarillo:	12353-04
<input type="checkbox"/> Naranja:	12353-06
<input type="checkbox"/> Rojo:	12353-09
<input type="checkbox"/> Rosa:	12353-12
<input type="checkbox"/> Azul:	12353-17
<input type="checkbox"/> Verde:	12353-22
<input type="checkbox"/> Violeta:	12353-39

¿Quieres comprar una caja? Pide 10 unidades.



Sobres polipropileno con autoadhesivo Databank

Sobres de polipropileno portafolios con autodhesivo. Tamaño DIN A4.

<input type="checkbox"/> Amarillo:	12354-04
<input type="checkbox"/> Naranja:	12354-06
<input type="checkbox"/> Rosa:	12354-12
<input type="checkbox"/> Azul:	12354-17
<input type="checkbox"/> Verde:	12354-22
<input type="checkbox"/> Violeta:	12354-39

¿Quieres comprar una caja? Pide 12 unidades.

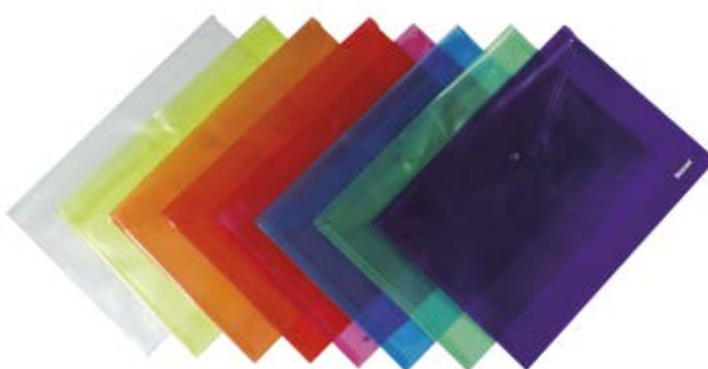

Sobre polipropileno broche A5 Descom®

Sobre de polipropileno con broche A5 en diversos colores.

<input type="checkbox"/> Transparente:	12356-00
<input type="checkbox"/> Amarillo:	12356-04
<input type="checkbox"/> Naranja:	12356-06
<input type="checkbox"/> Rojo:	12356-09
<input type="checkbox"/> Rosa:	12356-12
<input type="checkbox"/> Azul:	12356-17
<input type="checkbox"/> Verde:	12356-22
<input type="checkbox"/> Violeta:	12356-39

¿Quieres comprar una caja? Pide 10 unidades.

Sobre polipropileno Recibo

Sobre de polipropileno tamaño de recibo 225x125 mm en colores traslúcidos con solapa y cierre autoadhesivo.

Sobre polipropileno tamaño recibo:	12349
------------------------------------	-------

¿Quieres comprar una caja? Pide 80 unidades.



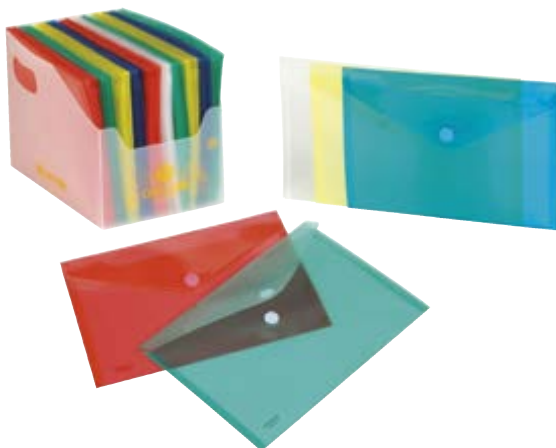

Sobres polipropileno A5 Carchidea con cierre autoadhesivo

Sobre polipropileno traslúcido con solapa y cierre autoadhesivo en tamaño 180x250 mm.

<input type="checkbox"/> Cristal:	12355-00
<input type="checkbox"/> Amarillo:	12355-04
<input type="checkbox"/> Rojo:	12355-09
<input type="checkbox"/> Azul:	12355-17
<input type="checkbox"/> Verde:	12355-22

¿Quieres comprar una caja? Pide 10 unidades.

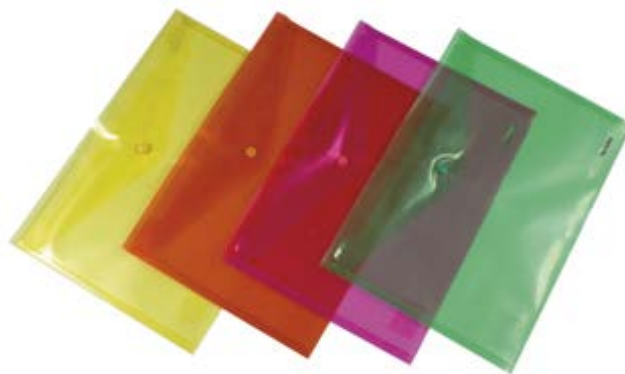

Sobre polipropileno broche A4 Descom[®] neón

Sobres de polipropileno con broche A4 diversos colores neón.

<input type="checkbox"/> Amarillo neón:	12357-04
<input type="checkbox"/> Naranja neón:	12357-06
<input type="checkbox"/> Rosa neón:	12357-12
<input type="checkbox"/> Verde neón:	12357-22

¿Quieres comprar una caja? Pide 10 unidades.

Dossiers



Dossiers uñero

Dossiers con uñero abertura superior y lateral. Fabricados en polipropileno. Formato folio. 110 micras. Cajas de 100 unidades.

<input type="checkbox"/> Transparente:	12200-00
--	----------



Dossiers uñero PVC

Dossiers uñero fabricados en PVC de alta calidad. Tamaño Folio. 140 micras. Cajas de 100 unidades. Acabado liso.

Dossiers Uñero PVC:	12202
---------------------	-------



Dossiers Fastener Esselte

Fabricados en plástico PVC con acabado liso con mecanismo de metal de dos piezas. Tamaño folio.

<input type="checkbox"/> Rojo:	12220-09
<input type="checkbox"/> Azul:	12220-17
<input type="checkbox"/> Verde:	12220-22
<input type="checkbox"/> Negro:	12220-30

¿Quieres comprar una caja? Pide 50 unidades.

Dossier clip file VIVIDA de Esselte

Resistente pinza metálica lateral con resorte ajustable a la cantidad de hojas. Tapa frontal PVC antirreflejante con un ligero grabado en relieve para poder copiar sin tener que abrir la carpeta. Capacidad para 30 o 60 hojas A4 (80 g/m²).

Dossiers con pinza lomo 3 mm

<input type="checkbox"/> Blanco:	12300-01
<input type="checkbox"/> Amarillo:	12300-04
<input type="checkbox"/> Rojo:	12300-09
<input type="checkbox"/> Azul:	12300-17
<input type="checkbox"/> Verde:	12300-22
<input type="checkbox"/> Negro:	12300-30

¿Quieres comprar una caja? Pide 25 unidades.

Dossiers con pinza lomo 6 mm

<input type="checkbox"/> Rojo:	12310-09
<input type="checkbox"/> Azul:	12310-17
<input type="checkbox"/> Negro:	12310-30

¿Quieres comprar una caja? Pide 25 unidades.



Dossiers con pinza Duraclip®

Dossiers con pinza Duraclip® la Original. Carpeta con pinza Duraclip con tapa delantera transparente y tapa posterior de color. Pinza de acero Duraclip con nuevo clip con silueta semicircular y forma ergonómica para mejorar la sujeción y la manejabilidad. Capacidades 30 tamaño A4.

Para 30 hojas

<input type="checkbox"/> Blanco:	12320-01
<input type="checkbox"/> Amarillo:	12320-04
<input type="checkbox"/> Rojo:	12320-09
<input type="checkbox"/> Azul:	12320-17
<input type="checkbox"/> Verde:	12320-22
<input type="checkbox"/> Negro:	12320-30

¿Quieres comprar una caja? Pide 25 unidades.



Clasificadores de documentos



Carpeta gomas clasificadora Saro

Carpeta clasificadora con solapa de 12 departamentos. Cartón forrado impreso. Dispone de varilla central. Tamaño folio prolongado.

<input type="checkbox"/> Roja:	11802-09
<input type="checkbox"/> Azul:	11802-17
<input type="checkbox"/> Verde:	11802-22
<input type="checkbox"/> Negra:	11802-30

¿Quieres comprar una caja? Pide 5 unidades.



Acordeón polipropileno Carchidea

Acordeón de polipropileno traslúcido de 13 departamentos con fuelle. Tarjeteros y etiquetas. Elástico redondo de cierre. Tamaño Folio. Medidas 330x250x40 mm.

<input type="checkbox"/> Transparente:	11844-00
<input type="checkbox"/> Naranja:	11844-06
<input type="checkbox"/> Rojo:	11844-09
<input type="checkbox"/> Azul:	11844-17
<input type="checkbox"/> Verde:	11844-22
<input type="checkbox"/> Violeta:	11844-39



Carpeta clasificadora polipropileno A4 Descom®

Carpeta clasificadora A4 de polipropileno transparente con 13 departamentos.

<input type="checkbox"/> Transparente:	11808-00
<input type="checkbox"/> Amarillo:	11808-04
<input type="checkbox"/> Naranja:	11808-06
<input type="checkbox"/> Rojo:	11808-09
<input type="checkbox"/> Rosa:	11808-12
<input type="checkbox"/> Azul:	11808-17
<input type="checkbox"/> Verde:	11808-22
<input type="checkbox"/> Violeta:	11808-39

¿Quieres comprar una caja? Pide 12 unidades.



Acordeón Polipropileno Dune DIN A5

Carpeta fabricada con polipropileno rígido acanalado. 13 departamentos con fuelle. Goma de cierre.

<input type="checkbox"/> Naranja:	11846-06
<input type="checkbox"/> Rojo:	11846-09
<input type="checkbox"/> Azul:	11846-17
<input type="checkbox"/> Verde:	11846-22
<input type="checkbox"/> Violeta:	11846-39

¿Quieres comprar una caja? Pide 10 unidades.



Acordeón polipropileno Dune tamaño folio

Carpeta fabricada en polipropileno rígido acanalado. 12 departamentos con fuelle. Ribete en todo su contenido. Tamaño folio

Naranja:	11847-06
Rojo:	11847-09
Azul:	11847-17
Verde:	11847-22
Violeta:	11847-39



Acordeón cartón Fashion

Acordeón de cartón forrado con 20 departamentos numerados de la A a la Z y del 1 al 31. Medidas: 365x250x50 mm.

Amarillo:	11834-04
Fucsia:	11834-11
Azul:	11834-17
Verde:	11834-22
Violeta:	11834-39

Fundas multitaladro, especiales y portacarnets



Fundas multitaladro Elba

Fundas multitaladro fabricadas en Polipropileno en 80 micras con refuerzo. Piel de naranja.

Caja de 100 fundas folio:	11911
Caja de 100 fundas A4:	11912



Fundas multitaladro Esselte

Fundas multitaladro fabricadas en Polipropileno. Refuerzo lateral. Piel de naranja.

Caja 100 fundas multitaladro Folio Esselte:	11904
Caja 100 fundas multitaladro Din A4 Esselte:	11905

Fundas multitaladro cristal Elba

Funda multitaladro fabricada en polipropileno, acabado en cristal. Caja de 100 unidades.

Caja 100 fundas Folio:	11915
Caja 100 fundas A4:	11916





Fundas fuele Leitz

Funda multitaladro de PVC de 170 micras que se expande hasta 20 mm para una capacidad de hasta 200 hojas. Blister de 10 fundas.

Fundas fuele:	11918
---------------	-------

Fundas portacarnets

Fabricadas en plástico transparente PVC de gran calidad, 140 micras. Abertura superior y uñero.

Caja de 100 fundas

87x57 (NIF):	12000
67x98:	12001
78x114:	12002
82x122:	12003
93x138:	12004
108x160:	12005
122x172:	12006
171x221 (cuarto):	12007
232x305 (DIN A4):	12009
231x330 (Folio):	12010

Fundas DIN A5 y cuarto

Fundas en cristal o PVC antirreflejo en formato din a5 y cuarto

Caja 100 fundas A5 Polipropileno. Multitaladro:	11919
Caja 100 cuarto PVC. Multitaladro:	11920 <small>ÚLTIMAS UNIDADES</small>



Carpetas multifundas



Carpeta fundas tapas rígidas VIVIDA

Carpeta de fundas negra ideal para presentar documentos o para aquellos documentos que necesitas tener siempre a mano. Nueva textura agradable al tacto. Tapas rígidas de 0,6 mm en polipropileno.

20 fundas:	12091
<i>¿Quieres comprar una caja? Pide 10 unidades.</i>	
40 fundas:	12092
<i>¿Quieres comprar una caja? Pide 6 unidades.</i>	
80 fundas:	12093
<i>¿Quieres comprar una caja? Pide 5 unidades.</i>	



Cajetín para carpetas

Cajetín de polipropileno para guardar todo tipo de carpetas y tenerlas ordenadas. En color traslúcido.

Cajetín para carpetas Carchidea:	12190
----------------------------------	-------



Carpetas multifundas personalizable Carchidea

Carpeta multifundas A4 con tapas de polipropileno flexibles personalizables y lomo soldado. En color negro opaco y la gama de colores translúcidos: azul, amarillo, naranja, rojo y verde.

20 fundas:	12117
30 fundas:	12118
40 fundas:	12119

¿Quieres comprar una caja? Pide 5 unidades.



Carpeta de fundas Descom®

Carpeta multifundas DIN A4 con lomo soldado y tapa flexible de polipropileno.

20 hojas

■ Amarillo:	12081-04
■ Naranja:	12081-06
■ Rojo:	12081-09
■ Rosa:	12081-12
■ Azul:	12081-17
■ Verde:	12081-22
■ Verde oscuro:	12081-25
■ Negro:	12081-30
■ Violeta:	12081-39

30 hojas

■ Amarillo:	12082-04
■ Naranja:	12082-06
■ Rojo:	12082-09
■ Rosa:	12082-12
■ Azul:	12082-17
■ Verde:	12082-22
■ Verde oscuro:	12082-25
■ Negro:	12082-30
■ Violeta:	12082-39

40 hojas

■ Amarillo:	12083-04
■ Naranja:	12083-06
■ Rojo:	12083-09
■ Rosa:	12083-12
■ Azul:	12083-17
■ Verde:	12083-22
■ Verde oscuro:	12083-25
■ Negro:	12083-30
■ Violeta:	12083-39

50 hojas

■ Amarillo:	12084-04
■ Naranja:	12084-06
■ Rojo:	12084-09
■ Rosa:	12084-12
■ Azul:	12084-17
■ Verde:	12084-22
■ Verde oscuro:	12084-25
■ Negro:	12084-30
■ Violeta:	12084-39

¿Quieres comprar una caja? Pide 12 unidades.



Carpetas multifundas Carchidea

Carpeta multifundas A4 con lomo soldado con tapa flexible de polipropileno en atractivos colores: negro opaco y colores translúcidos.

20 hojas translúcido

■ Naranja:	12110-06
■ Rojo:	12110-09
■ Azul:	12110-17
■ Verde claro:	12110-22
■ Verde oscuro:	12110-25

30 hojas translúcido

■ Naranja:	12111-06
■ Rojo:	12111-09
■ Azul:	12111-17
■ Verde claro:	12111-22
■ Verde oscuro:	12111-25

20 hojas opaco

■ Negro:	12110-30
----------	----------

30 hojas opaco

■ Negro:	12111-30
----------	----------

40 hojas translúcido

■ Naranja:	12112-06
■ Rojo:	12112-09
■ Azul:	12112-17
■ Verde claro:	12112-22
■ Verde oscuro:	12112-25

50 hojas translúcido

■ Naranja:	12113-06
■ Rojo:	12113-09
■ Azul:	12113-17
■ Verde claro:	12113-22
■ Verde oscuro:	12113-25

40 hojas opaco

■ Negro:	12112-30
----------	----------

50 hojas opaco

■ Negro:	12113-30
----------	----------

¿Quieres comprar una caja? Pide 5 unidades.





Carpeta de fundas personalizables espiral **Descom®**

Carpeta polipropileno A4 multifundas personalizables en espiral y sobre con cierre de broche. Cierre con gomas, etiqueta removible y bolsa frontal.

20 hojas

Transparente:	12150-00
Amarillo:	12150-04
Naranja:	12150-06
Rojo:	12150-09
Rosa:	12150-12
Azul:	12150-17
Verde:	12150-22
Negro:	12150-30
Violeta:	12150-39

30 hojas

Transparente:	12151-00
Amarillo:	12151-04
Naranja:	12151-06
Rojo:	12151-09
Rosa:	12151-12
Azul:	12151-17
Verde:	12151-22
Negro:	12151-30
Violeta:	12151-39

40 hojas

Transparente:	12152-00
Amarillo:	12152-04
Naranja:	12152-06
Rojo:	12152-09
Rosa:	12152-12
Azul:	12152-17
Verde:	12152-22
Negro:	12152-30
Violeta:	12152-39

50 hojas

Transparente:	12153-00
Amarillo:	12153-04
Naranja:	12153-06
Rojo:	12153-09
Rosa:	12153-12
Azul:	12153-17
Verde:	12153-22
Negro:	12153-30
Violeta:	12153-39

60 hojas

Transparente:	12154-00
Amarillo:	12154-04
Naranja:	12154-06
Rojo:	12154-09
Rosa:	12154-12
Azul:	12154-17
Verde:	12154-22
Negro:	12154-30
Violeta:	12154-39

Carpetas multifundas Remove

Carpeta de fundas de polipropileno cristal extraíbles. Portada canguro personalizable. Sobre polipropileno con cierre autoadhesivo. Modelo Patentado. Tamaño A4.

30 hojas

Naranja flúor:	12144-06
Rojo granate:	12144-09
Azul eléctrico:	12144-17
Verde flúor:	12144-22
Negro:	12144-30
Violeta:	12144-39

40 hojas

Naranja flúor:	12145-06
Rojo granate:	12145-09
Azul eléctrico:	12145-17
Verde flúor:	12145-22
Negro:	12145-30
Violeta:	12145-39

50 hojas

Naranja flúor:	12146-06
Rojo granate:	12146-09
Azul eléctrico:	12146-17
Verde flúor:	12146-22
Negro:	12146-30
Violeta:	12146-39

Bolsa 10 fundas extraíbles Remove PP DIN A4:	12148
--	-------



Tarjeteros



Tarjetero fundas extraíbles Polipropileno

Tarjetero fundas extraíbles. Espiral doble. Fundas y cubiertas de polipropileno. Capacidad para 160 tarjetas de hasta 100x70 mm.

■ Rojo:	12503-09
■ Azul:	12503-17
■ Negro:	12503-30



Tarjetero DIN A4 fundas extraíbles Polipropileno

Tarjetero DIN A4 con 4 separadores polipropileno de colores y sobre polipropileno incluido. Portada troquelada con funda personalizable. Goma plana de cierre. Capacidad para 320 tarjetas de hasta 100x70 mm.

■ Rojo:	12504-09
■ Azul:	12504-17
■ Negro:	12504-30

Carpetas y portafolios



Tabla con pinza

Tabla con pinza metálica y portaboli, fabricada en PVC. Formato folio.

Tabla con pinza:	12995
------------------	-------



Carpeta miniclip

Carpeta miniclip fabricada en PVC encolado al cartón, con bolsa interior transparente. Formato folio.

Miniclip superior:	13010
Miniclip lateral:	13011

Cartera polipropileno con bolsillo

Cartera polipropileno diagonal con bolsillo y cremallera. Medidas: 345 x 265 x 40 mm.

Cartera polipropileno con bolsillo:	13037
-------------------------------------	-------





Cartera cremallera Dune 4 anillas con asa

Fabricada en polipropileno rígido con relieve. Bolsillo interior y lomo reforzado con tela a juego, 4 anillas de 20 mm mixtas. 5 colores surtidos. 345 x 265 x 35 mm.

Cartera cremallera Dune 4 anillas con asa: **13047**



Maletín polipropileno Fashion Carchidea

Maletín de polipropileno portada total con dos broches, asa y solapa total. Medidas: 25 cm altura x 35 cm ancho x 4,5 cm profundidad de lomo.

Naranja:	13090-06
Rojo:	13090-09
Azul:	13090-17
Verde:	13090-22



Portanotas DIN A5 Venture

Soporte atril para smartphone. Bolsillos elásticos, portatarjetas y portabolígrafos. Cuaderno extraíble, lomo cosido, 64 hojas tamaño estándar. Trabilla de cierre con imán oculto.

Azul:	13092-17
Gris:	13092-72
Ceniza:	13092-73



Portadocumentos DIN A4 Venture

Soporte atril para tablet. Múltiples bolsillos para: iPhone, cargador, cables, auriculares, documentos, tarjetas de visita y portabolígrafos. Bloc papel 80 gr cuadrulado con 4 taladros. Trabilla de cierre con imán oculto.

Azul:	13093-17
Gris:	13093-72
Ceniza:	13093-73

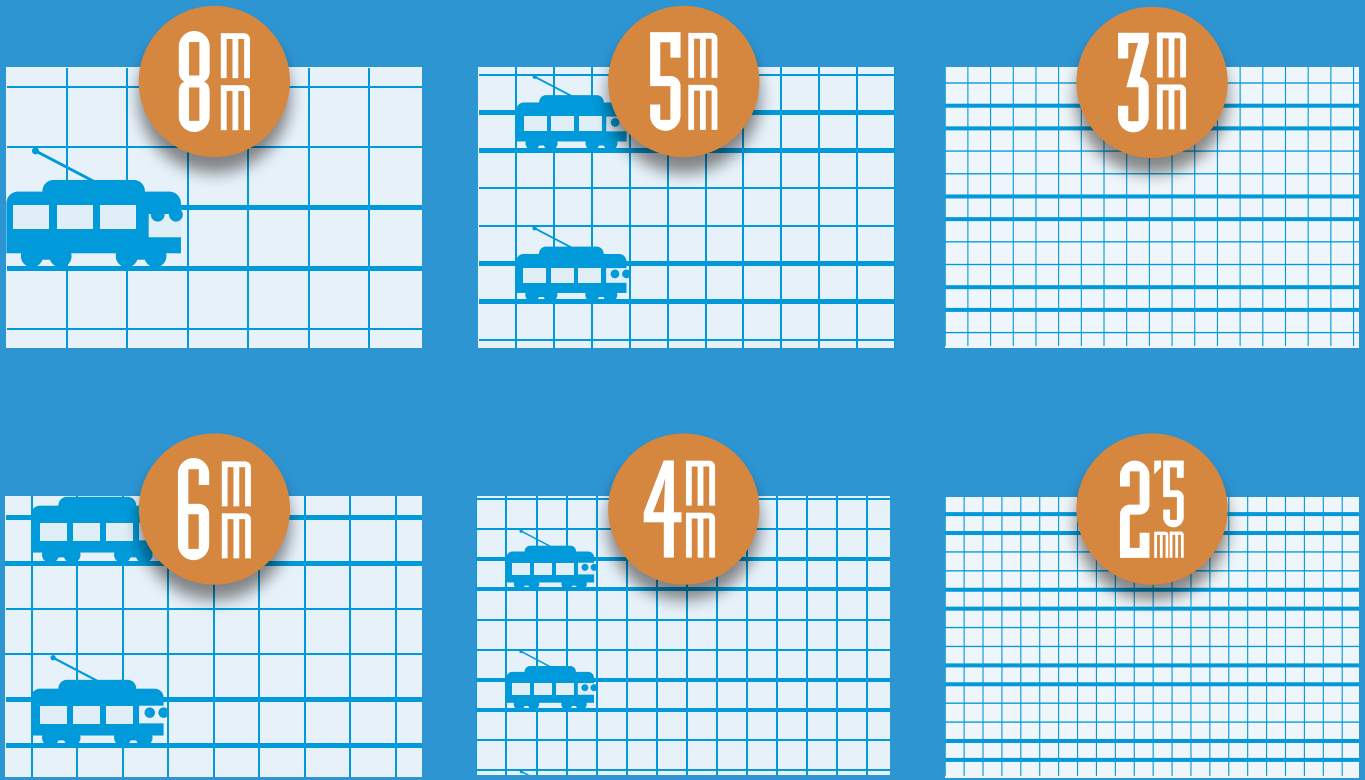

Cuadrovia Lamela®

Iniciación, desarrollo y perfeccionamiento de la escritura.

Puede solicitar información y muestras en info@lamelalogistica.com y serán entregadas por su asesor comercial de DESCOM.



Tipo	Formato	Colores	2.5	3	4	5	6	8
Libreta grapada 16 hojas	Cuarto				•	•	•	•
Libreta grapada 30 hojas	Cuarto		•	•	•			
Libreta grapada 50 hojas	Cuarto/A4		•	•	•	•		
Libreta POLIPROPILENO grapada 50 hojas	A4		•	•	•			
Cuaderno espiral tapa BÁSICA	Cuarto/Folio		•	•	•	•		
Cuaderno espiral tapa EXTRA DURA	Cuarto/Folio		•	•	•	•		
Cuaderno espiral tapa POLIPROPILENO	Cuarto/Folio		•	•	•	•		
Recambios	Cuarto/Folio		•	•	•	•	•	•



Quien te copia asume tu éxito. Pero no respeta el esfuerzo y trabajo que hay en él y evidencia su capacidad de crear.

Papel y manipulados

Libretas grapadas Escolofi

Libretas grapadas Oxford

Cuadernos espiral tapa blanda

Cuadernos espiral tapa dura

Cuadernos tapa semidura Escolofi

Cuadernos tapa dura Escolofi

Cuadernos espiral tapa extradura

Cuadernos espiral Oxford tapa extradura

Cuadernos espiral tapa de plástico

Cuadernos Lamela

Recambios y blocs Escolofi

Recambios y blocs

Papel multifuncional oficina

Papeles para diplomas

Papeles fotográficos ink jet

Papeles fotográficos láser color

Tarjetas de visita para impresoras

Rollos para máquinas calculadoras

Agendas

Libros de actas

Talonarios

Etiquetas adhesivas

Etiquetas y carátulas multimedia

Sobres

Bolsas

Libretas grapadas Escolofi



Libretas Escolofi tapa fina 4°

Libretas cosidas en papel de 70 g y tapas finas con gran variedad de rayados. 32 hojas tamaño 4°

Tipos de rayado

Cuadrícula 4 x 4 margen	20481	<input type="checkbox"/>
Cuadrícula 5 x 5 margen	20482	<input type="checkbox"/>
Cuadrícula 6 x 6 margen	20483	<input type="checkbox"/>
Cuadrícula 8 x 8 margen	20484	<input type="checkbox"/>
Horizontal margen	20490	<input type="checkbox"/>
Pauta 2,5 margen	20491	<input type="checkbox"/>
Pauta 3 margen	20492	<input type="checkbox"/>
Pauta 3,5 margen	20493	<input type="checkbox"/>
Pauta Montessori 3,5 margen	20494	<input type="checkbox"/>
Pauta Montessori 5 margen	20495	<input type="checkbox"/>
Liso	20496	<input type="checkbox"/>

¿Quieres comprar una caja? Pide 10 paquetes.

Libretas Escolofi tapa dura Folio

Libretas cosidas en papel de 70 g y tapas duras con gran variedad de rayados. 50 hojas tamaño folio.

Tipos de rayado

Cuadrícula 4 x 4 margen	20511	<input type="checkbox"/>
Cuadrícula 5 x 5 margen	20512	<input type="checkbox"/>
Cuadrícula 6 x 6 margen	20513	<input type="checkbox"/>
Cuadrícula 8 x 8 margen	20514	<input type="checkbox"/>
Milimet. 2 x 4 x 8 margen	20515	<input type="checkbox"/>
Milimet. 3 x 3 x 16 margen	20519	<input type="checkbox"/>
Horizontal margen	20520	<input type="checkbox"/>
Pauta 2,5 margen	20521	<input type="checkbox"/>
Pauta 3 margen	20522	<input type="checkbox"/>
Pauta 3,5 margen	20523	<input type="checkbox"/>
Pauta Montessori 3,5 margen	20524	<input type="checkbox"/>
Pauta Montessori 5 margen	20525	<input type="checkbox"/>
Liso	20526	<input type="checkbox"/>

¿Quieres comprar una caja? Pide 10 paquetes.

04 06 09 17 22 39

⊞ Añadir código de color a la referencia

Libretas grapadas Oxford



Libreta grapada Oxford Openflex DIN A5+

Libreta grapada DIN A5+ con tapas de plástico y resistencia máxima. 48 hojas de 90gr. Lomo flexible para una apertura y cierre total 180°.

4x4

Lima:	20207-04
Naranja:	20207-06
Rojo:	20207-09
Azul:	20207-17
Verde:	20207-25
Violeta:	20207-39

Liso

Lima:	20236-04
Naranja:	20236-06
Rojo:	20236-09
Azul:	20236-17
Verde:	20236-25
Violeta:	20236-39

Pauta 3,5

Lima:	20238-04
Naranja:	20238-06
Rojo:	20238-09
Azul:	20238-17
Verde:	20238-25
Violeta:	20238-39

¿Quieres comprar un paquete? Pide 10 unidades.

Horizontal

Lima:	20237-04
Naranja:	20237-06
Rojo:	20237-09
Azul:	20237-17
Verde:	20237-25
Violeta:	20237-39

Montessori 5mm

Lima:	20239-04
Naranja:	20239-06
Rojo:	20239-09
Azul:	20239-17
Verde:	20239-25
Violeta:	20239-39

Libreta grapada Oxford Openflex DIN A4

Libreta grapada DIN A4 con tapas de plástico y resistencia máxima. 48 hojas de 90gr. Lomo flexible para una apertura y cierre total 180°.



4x4

Lima:	20204-04
Naranja:	20204-06
Rojo:	20204-09
Azul:	20204-17
Verde:	20204-25
Violeta:	20204-39

5x5

Lima:	20208-04
Naranja:	20208-06
Rojo:	20208-09
Azul:	20208-17
Verde:	20208-25
Violeta:	20208-39

Pauta 3,5

Lima:	20209-04
Naranja:	20209-06
Rojo:	20209-09
Azul:	20209-17
Verde:	20209-25
Violeta:	20209-39

Lisa

Lima:	20243-04
Naranja:	20243-06
Rojo:	20243-09
Azul:	20243-17
Verde:	20243-25
Violeta:	20243-39

Horizontal

Lima:	20244-04
Naranja:	20244-06
Rojo:	20244-09
Azul:	20244-17
Verde:	20244-25
Violeta:	20244-39

¿Quieres comprar un paquete? Pide 10 unidades.



Libreta de vocabulario índice DIN A5

Libreta de vocabulario infantil, con organización por temas, con refuerzo visual mediante dibujo. Con índice A-Z. Formato DIN A5 y 48 hojas

Libreta de vocabulario índice DIN A5: **20875**

¿Quieres comprar un paquete? Pide 10 unidades.



Libreta de iniciación a la escritura

Libreta de iniciación a la escritura, con una pauta registrada que ayuda al niño a dimensionar y proporcionar cada grafía correctamente. Tamaño DIN A-5, 16 hojas.

Libreta de iniciación a la escritura: **25101**

¿Quieres comprar un paquete? Pide 10 unidades.



Libreta de vocabulario infantil DIN A4

Libreta de vocabulario infantil, con organización por temas, con refuerzo visual mediante dibujo. Formato DIN A4 y 16 hojas.

Libreta de vocabulario infantil DIN A4: **25105**

¿Quieres comprar un paquete? Pide 10 unidades.

Papel y manipulados



Cuadernos espiral Escolofi Green

Nueva gama de cuadernos de espiral ecológicos. Tapa dura en cartón kraft y con 50 hojas fabricadas en papel reciclado de 80 gramos. Disponibles en A-5 y A-4 en 5 diferentes rayados.

A5

Cuadrícula 4x4:	20402
Horizontal:	20403
Pauta 3 mm:	20404
Pauta Montessori 3,5 mm:	20405
Liso:	20406

A4

Cuadrícula 4x4:	20412
Horizontal:	20413
Pauta 3 mm:	20414
Pauta Montessori 3,5 mm:	20415
Liso:	20416

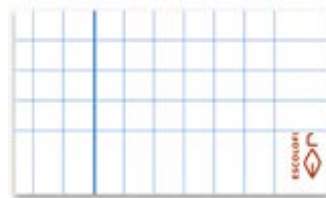

Cuadrícula 4x4

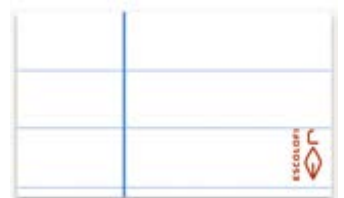

Horizontal



Pauta 3mm



Pauta Montessori 3,5 mm



Liso



Cuadernos espiral tapa blanda

Cuadernos ENRI tapa blanda

Cubiertas de cartonillo brillo, colores surtidos, papel blanco de 60 grs/m². Rayados con margen. Tapa blanda.

Tamaño	Hojas	Rayado	Ref.
16°	80	Cuadrícula 4	20001
12°	80	Cuadrícula 4	20002
8°	80	Cuadrícula 4	20003
Cuarto	80	Cuadrícula 3	20007
Cuarto	80	Cuadrícula 4	20008
Cuarto	80	Horizontal	20009
Cuarto	80	Pauta 3	20010
Folio	80	Cuadrícula 3	20017
Folio	80	Cuadrícula 4	20012
Folio	80	Horizontal	20013
Folio	80	Pauta 3	20014
Folio	80	Milimetrado	20015
Folio	80	Liso	20016

¿Quieres comprar un paquete? Pide 10 unidades.



Cuadernos espiral tapa dura

Cuadernos ENRI tapa dura

Cubiertas plastificadas en colores rojo, verde, naranja, fucsia, azul o lila. Papel blanco de 60 g. Cuadrícula 4 mm. con margen.

Tamaño	Hojas	Rayado	Ref.
Cuarto	80	Cuadrícula 4	20050
Folio	80	Cuadrícula 3	20057
Folio	80	Cuadrícula 4	20051
Folio	80	Horizontal	20054
Folio	80	Pauta 3	20056

¿Quieres comprar un paquete? Pide 5 unidades.



Cuadernos tapa semidura Escolofi

Cuadernos Escolofi Gama Basic

Cuadernos Escolofi Basic espiral 80 hojas de 80 gramos. Disponibles en 3 rayados diferentes : 4x4, horizontal y liso. En 8 colores de moda disponibles. Ideal para ESO y Bachillerato. Certificado FSC.

4x4	Horizontal	Liso
Amarillo: 20570-04	Amarillo: 20572-04	Amarillo: 20573-04
Coral: 20570-07	Coral: 20572-07	Coral: 20573-07
Rosa: 20570-12	Rosa: 20572-12	Rosa: 20573-12
Azul oscuro: 20570-18	Azul oscuro: 20572-18	Azul oscuro: 20573-18
Verde claro: 20570-22	Verde claro: 20572-22	Verde claro: 20573-22
Verde oscuro: 20570-25	Verde oscuro: 20572-25	Verde oscuro: 20573-25
Violeta: 20570-39	Violeta: 20572-39	Violeta: 20573-39
Azul turquesa: 20570-41	Azul turquesa: 20572-41	Azul turquesa: 20573-41

¿Quieres comprar un paquete? Pide 5 unidades.



Cuadernos tapa dura Escolofi

Cuadernos Escolofi tapa dura

Cuadernos de espiral lazo sencillo en papel de 70 grs. y tapas duras con gran variedad de rayados

Cuarto 50 hojas

Cuadrícula 4 x 4 margen	20551	<input type="checkbox"/>
Cuadrícula 5 x 5 margen	20552	<input type="checkbox"/>
Cuadrícula 6 x 6 margen	20553	<input type="checkbox"/>
Cuadrícula 8 x 8 margen	20554	<input type="checkbox"/>
Horizontal margen	20560	<input type="checkbox"/>
Pauta 3 margen	20562	<input type="checkbox"/>
Pauta 3,5 margen	20563	<input type="checkbox"/>
Pauta Montessori 3,5 margen	20564	<input type="checkbox"/>
Pauta Montessori 5 margen	20565	<input type="checkbox"/>
Liso	20566	<input type="checkbox"/>

¿Quieres comprar una caja? Pide 5 unidades.

04	06	09	17	22	39
----	----	----	----	----	----

⊞ Añadir código de color a la referencia



Folio 50 hojas

Cuadrícula 4 x 4 margen	20601	<input type="checkbox"/>
Cuadrícula 5 x 5 margen	20602	<input type="checkbox"/>
Cuadrícula 6 x 6 margen	20603	<input type="checkbox"/>
Cuadrícula 8 x 8 margen	20604	<input type="checkbox"/>
Milimetrado 2 x 4 x 8 margen	20605	<input type="checkbox"/>
Milimetrado 2 x 2 x 16 margen	20607	<input type="checkbox"/>
Horizontal margen	20610	<input type="checkbox"/>
Pauta 2,5 margen	20611	<input type="checkbox"/>
Pauta 3 margen	20612	<input type="checkbox"/>
Pauta 3,5 margen	20613	<input type="checkbox"/>
Pauta Montessori 3,5 margen	20614	<input type="checkbox"/>
Pauta Montessori 5 margen	20615	<input type="checkbox"/>
Liso	20616	<input type="checkbox"/>

¿Quieres comprar una caja? Pide 5 unidades.

04	06	09	17	22	39
----	----	----	----	----	----

⊞ Añadir código de color a la referencia

Un rayado para cada etapa del aprendizaje

Cuadrículas con margen

Cuadrícula de 3x3 margen



Cuadrícula de 4x4 margen



Cuadrícula de 5x5 margen

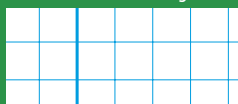

Cuadrícula de 6x6 margen

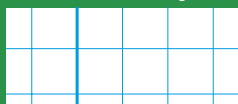

Cuadrícula de 8x8 margen

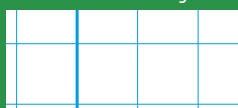

Milimetrados

Milimetrado 2x4x8

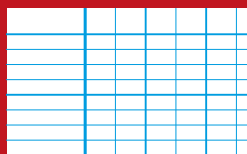

Milimetrado 2x2x16

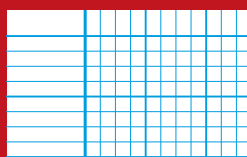

Pautas

Pauta 2,5 margen

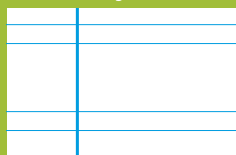

Pauta 3 margen

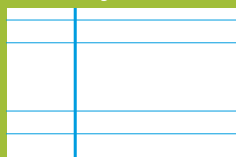

Pauta 3,5 margen

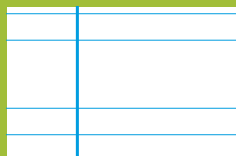

Montesori

Montesori 3,5 margen

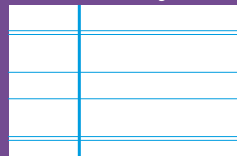

Montesori 5 margen

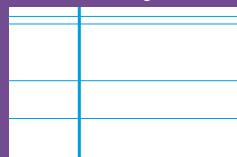

Horizontal

Horizontal margen

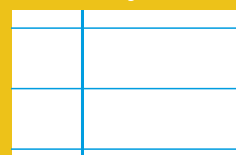

Liso



Consulte precios para personalizar sus libretas.

También podemos ofrecerle tamaños especiales por encargo.

Cuadernos espiral tapa extradura



Cuaderno Enri Status tapas extraduras

Cuaderno espiral de tapas extraduras tamaño folio de 100 hojas, 70 gramos, cuadrícula 4 con margen. Colores surtidos.

Cuaderno Enri Status folio tapas extraduras: **20140**

¿Quieres comprar una caja? Pide 5 unidades.



Cuaderno Pacsa Superblock tapa extradura

Cuaderno espiral con tapa contracolada, microperforado en A5 y A4, 160 hojas offset blanco de 60 grs, rayado con greca, cuatro taladros. Colores surtidos.

Cuaderno A5 cuadrícula 5x5 con greca: **20101**

Cuaderno A4 cuadrícula 5x5 con greca: **20103**

Cuaderno A4 horizontal con greca: **20104**

Cuaderno Enri tapa extradura

Tamaño A4. 160 hojas extraíbles y con 4 taladros (archivables). 5 colores de banda. Papel blanco de 63 grs. Cuadrícula de 5 mm. 4 colores surtidos de tapas.

Cuaderno Enri microperforado 120 + 40 hojas: **20110**



European Books Enri Status tapas extraduras

Tamaño A4. 160 hojas extraíbles y con 4 taladros (archivables). 5 colores de banda. Papel blanco de 70 grs. Cuadrícula de 5 mm. 4 colores surtidos de tapas.

European Books Enri Status A4 tapas extraduras: **20150**

¿Quieres comprar una caja? Pide 5 unidades.



European Books Enri Status A5 tapas extraduras

Cuaderno microperforado A5+ Tapas extraduras con 160 hojas extraíbles con 6 taladros de archivo (compatible con carpetas de 2 y 4 anillas). Espiral simple. Papel de 70 grs. Cuadrícula de 5 mm. 4 colores surtidos de tapa.

European Books Enri Status tapas extraduras DIN A5: **20155**

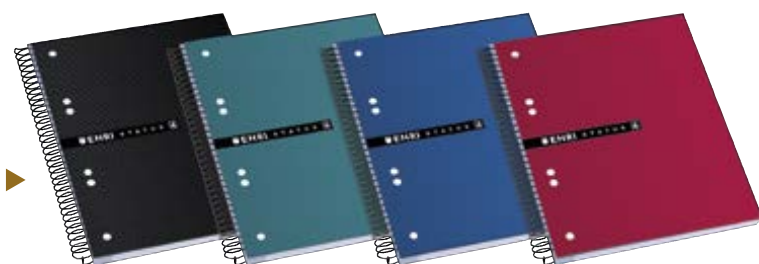

Cuadernos espiral Oxford tapa extradura



▶ European Book 4 Oxford tapa extradura con separadores

Bloc espiral Oxford tapa extradura A4 120 hojas + 50% gratis. Papel de 90 g m². Microperforado. Cuadrícula de 5x5. 4 taladros y 4 bandas de color divididas por 3 separadores extraíbles. Colores surtidos.

European Book 4 Oxford tapa extradura con separadores: 20112

European Book 1 Oxford A5 tapa extradura

Cuaderno tamaño A5 hojas extraíbles y con 4 taladros (archivables). Con recuadro y espiral a juego con el color de la tapa, colores surtidos. 80 hojas de papel blanco Optikpaper® de 90 grs. Cuadrícula 5 mm.

Cuaderno European Book 1 Oxford A5 tapa extradura: 20233

¿Quieres comprar un paquete? Pide 5 unidades.



European Books 1 Oxford tapas extraduras

Cuaderno tamaño DIN A-4 extraíbles y con 4 taladros (archivables). Con recuadro y espiral a juego con el color de la tapa. 80 hojas de papel blanco Optikpaper® de 90 g. Cuadrícula 5 mm.

Blanco:	20220-01
Amarillo:	20220-04
Rojo:	20220-09
Fucsia:	20220-11
Rosa pastel:	20220-12
Azul:	20220-17

¿Quieres comprar una paquete? Pide 5 unidades.

Verde:	20220-22
Verde menta:	20220-25
Negro:	20220-30
Melocotón:	20220-34
Lila:	20220-38
Morado:	20220-39
Azul turquesa:	20220-41

Cuaderno espiral Oxford tapa extradura con pizarra

Cuadernos espiral tapa extradura con pizarra en el interior de las 2 tapas. Rayado en la tapa para una mayor identificación. Tamaño Folio 80 hojas de 90gr. cuadrícula 4x4.

Colores vivos:	20240
Colores pastel:	20241

¿Quieres comprar un paquete? Pide 5 unidades.



Cuadernos espiral tapa de plástico



European Book 4 Oxford A5

Cuaderno espiral Oxford tapa plástico traslúcido A5 120 hojas + 50% gratis. Cuadrícula de 5x5. Microperforado. Papel de 90 g m². Sin margen.

Cuaderno European Book 4 Oxford A5:	20246
¿Quieres comprar un paquete? Pide 5 unidades.	



European Book 5 Oxford A4

Cuaderno espiral Oxford tapa plástico traslúcido A4 120 hojas + 50% gratis. Cuadrícula de 5x5. Microperforado. Papel de 90 g m². Sin margen.

Cuaderno European Book 5 Oxford A4:	20248
¿Quieres comprar un paquete? Pide 5 unidades.	

Cuadernos Oxford tapas polipropileno cuarto

Cuaderno tapas plástico Oxford con espiral sistema coillock (cierre de seguridad). Con cantos romos para evitar que el niño se haga daño. Rayado en la tapa. Papel 90 grs. 80 hojas tamaño Cuarto.

4x4 surtido:	25111
Horizontal surtido:	25113
Pauta 3,5 surtido:	25114
Liso surtido:	25115

¿Quieres comprar un paquete? Pide 5 unidades.



Cuadernos Espiral Oxford tapa plástico

Cuaderno tapas plástico Oxford con espiral sistema coillock (cierre de seguridad). Con cantos romos para evitar que el niño se haga daño. Rayado en la tapa. Papel 90 grs. 80 hojas tamaño Folio.

4X4

Lima:	20201-04
Naranja:	20201-06
Rojo:	20201-09
Fucsia:	20201-11
Rosa:	20201-12
Azul fuerte:	20201-18
Verde:	20201-22
Violeta:	20201-39
Turquesa:	20201-41

5X5

Lima:	20202-04
Naranja:	20202-06
Rojo:	20202-09
Azul marino:	20202-18
Verde:	20202-22

Horizontal

Lima:	20227-04
Naranja:	20227-06
Rojo:	20227-09
Azul marino:	20227-18
Verde:	20227-22

Pauta 3,5

Lima:	20228-04
Naranja:	20228-06
Rojo:	20228-09
Azul:	20228-18
Verde:	20228-22

¿Quieres comprar un paquete? Pide 5 unidades.

Cuadernos espiral Pacsa tapa plástico Plastipac

Cuaderno con tapas plástico Pacsa Plastipac y espiral sistema coilock (cierre de seguridad). Papel extra blanco 90 grs. 80 hojas. Cubierta translúcida y contracubierta opaca. Cuaderno tamaño cuarto y folio

Cuarto

Cuarto 80 hojas de 90 g cuadrícula 3x3:	20180
Cuarto 80 hojas de 90 g cuadrícula 4x4:	20181
Cuarto 80 hojas de 90 g cuadrícula 5x5:	20182
Cuarto 80 hojas de 90 g horizontal:	20183
Cuarto 80 hojas de 90 g pauta 2,5:	20184
Cuarto 80 hojas de 90 g pauta 3,5:	20185
Cuarto 80 hojas de 90 g liso:	20186

Folio

Folio 80 hojas de 90 g cuadrícula 3x3:	20161
Folio 80 hojas de 90 g cuadrícula 4x4:	20162
Folio 80 hojas de 90 g cuadrícula 5x5:	20160
Folio 80 hojas de 90 g horizontal:	20163
Folio 80 hojas de 90 g pauta 2,5:	20164
Folio 80 hojas de 90 g pauta 3,5:	20165



Cuadernos espiral tapa plástico Plastipac zurdos

Cuaderno tapas plástico Pacsa Plastipac zurdos con espiral sistema coilock (cierre de seguridad). Papel extra blanco 90 grs. 80 hojas tamaño Folio. Cubierta translúcida y contracubierta opaca.

Cuaderno Pacsa Plastipac zurdos 4x4:	20167
--------------------------------------	-------



Cuadernos Espiral tapa plástico Plastipac microperforados

Cuaderno microperforado 4 taladros tapas plástico Pacsa Plastipac con espiral sistema coilock (cierre de seguridad). Papel extra blanco 90 grs. 100 hojas tamaño Folio. Cubierta translúcida y contracubierta opaca.

Cuaderno microperforado 5x5:	20157
Cuaderno microperforado horizontal:	20158



Cuadernos Lamela

Cuaderno Cuadrovía Lamela tapa blanda

Cuadernos Cuadrovía con espiral y cubierta básica, papel de 70 g/m colores surtidos. Cuadrovía Lamela es la pauta ideal para una escritura correcta, con la ventaja de las dos líneas y el cuadro.



Cuarto

40 hojas, 2,5 mm:	25001
40 hojas, 3 mm:	25002
40 hojas, 4 mm:	25003
40 hojas, 5 mm:	25004

¿Quieres comprar una caja? Pide 10 unidades.

Folio

80 hojas, 2,5 mm:	25011
80 hojas, 3 mm:	25012
80 hojas, 4 mm:	25013
80 hojas, 5 mm:	25014

¿Quieres comprar una caja? Pide 10 unidades.

Cuaderno Cuadrovía Lamela tapa polipropileno

Cuadernos Cuadrovía con espiral y cubierta de polipropileno, papel de 90 g/m. Cuadrovía Lamela es la pauta ideal para una escritura correcta, con la ventaja de las dos líneas y el cuadro.

Tamaño Folio

Color	2,5 mm
Amarillo:	25020-04
Naranja:	25020-06
Rosa:	25020-12
Azul:	25020-17
Verde:	25020-22

¿Quieres comprar una caja? Pide 10 unidades.

Color	3 mm
Amarillo:	25021-04
Naranja:	25021-06
Rosa:	25021-12
Azul:	25021-17
Verde:	25021-22

¿Quieres comprar una caja? Pide 10 unidades.

Color	4 mm
Amarillo:	25023-04
Naranja:	25023-06
Rosa:	25023-12
Azul:	25023-17
Verde:	25023-22

¿Quieres comprar una caja? Pide 10 unidades.

Color	5 mm
Amarillo:	25024-04
Naranja:	25024-06
Rosa:	25024-12
Azul:	25024-17
Verde:	25024-22

¿Quieres comprar una caja? Pide 10 unidades.



Libreta Cuadrovía 4º Lamela

Libretas Cuadrovía tamaño cuarto con grapas y cubierta básica, papel de 70 g/m. Cuadrovía Lamela

Cuarto, 16 hojas, 4 mm:	25052
Cuarto, 16 hojas, 5 mm:	25053
Cuarto apaisado, 16 hojas, 6 mm:	25055
Cuarto apaisado, 16 hojas, 8 mm:	25057

¿Quieres comprar una caja? Pide 25 unidades.

Cuarto, 30 hojas, 2 mm:	25062
Cuarto, 30 hojas, 3 mm:	25063
Cuarto, 30 hojas, 4 mm:	25065

¿Quieres comprar una caja? Pide 25 unidades.

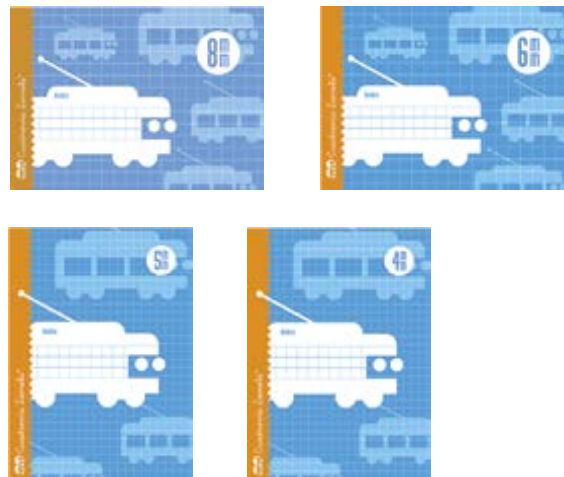

Editorial  Lamela

8mm

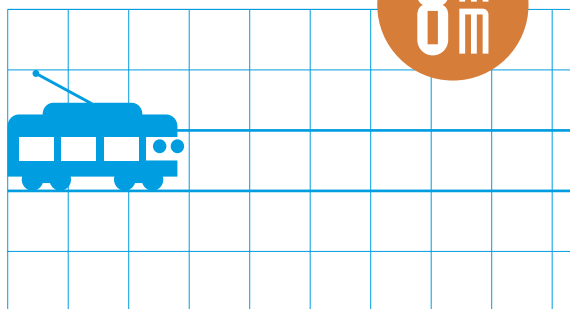

6mm

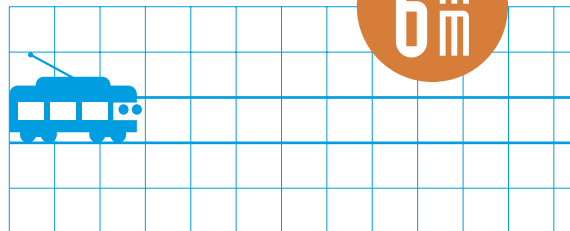

5mm

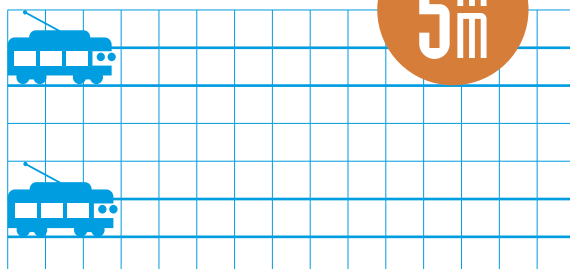

4mm

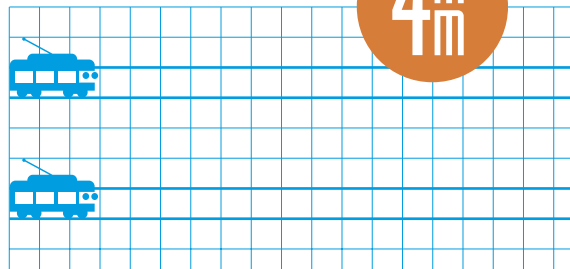

3mm

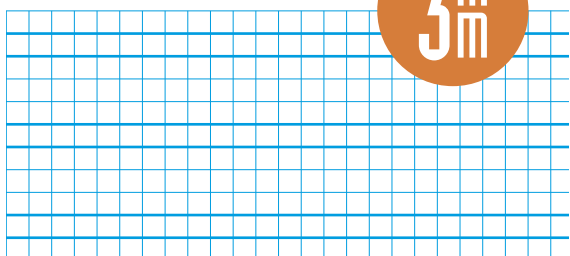

2,5mm

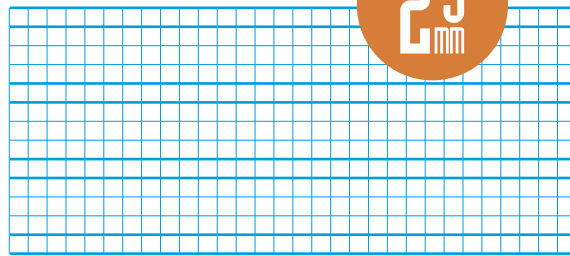

Libreta Cuadrovía A4 Lamela

Libretas Cuadrovía en A4 con grapas y cubierta básica, papel de 70 g/m. Colores surtidos. Cuadrovía Lamela es la pauta ideal para una escritura correcta, con la ventaja de las dos líneas y el cuadro.

A4, 30 hojas, 2,5 mm:	25072
A4, 30 hojas, 3 mm:	25073
A4, 30 hojas, 4 mm:	25075

¿Quieres comprar una caja? Pide 10 unidades.



Recambios y blocs Escolofi

Recambios Escolofi

Recambios de 100 hojas fabricados en papel de gran calidad de 70 grs, tamaño folio con taladro múltiple. Gran variedad de rayados.

Tipos de rayado

Cuadrícula 3 x 3 margen:	20670
Cuadrícula 4 x 4 margen:	20671
Cuadrícula 5 x 5 margen:	20672
Cuadrícula 6 x 6 margen:	20673
Cuadrícula 8 x 8 margen:	20674
Horizontal margen:	20680
Pauta 2,5 margen:	20681
Pauta 3 margen:	20682
Pauta 3,5 margen:	20683
Pauta Montessori 3,5 margen:	20684
Pauta Montessori 5 margen:	20685
Liso:	20686



¿Para que sirven los diferentes rayados?

Más información en página 473

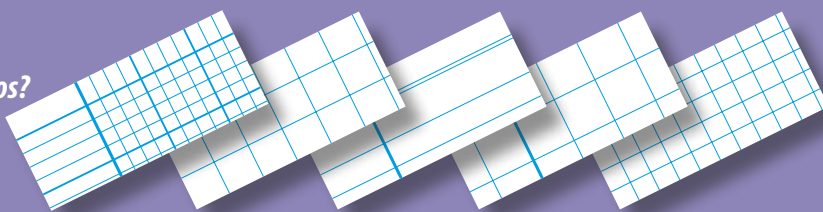

Recambios y blocs

Recambios para carpetas Enri

Envasados en plástico retráctil. Papel de 60 g. Paquete de 100 hojas.

Tamaño	Rayado	Taladro	Ref.
Folio	Horizontal con margen	4	20254
Folio	Cuadrícula 4 con margen	4	20255
Folio	Pauta 3 con margen	4	20256
Folio	Liso	4	20257

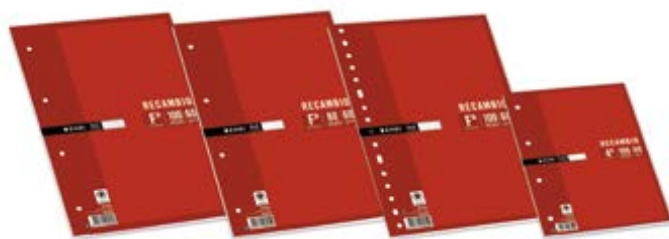

Recambios Oxford

Recambio Oxford A4 de 100 hojas de 90 g.

Din A-4 liso:	20262
Din A-4 horizontal:	20263
Din A-4 cuadrícula 4x4 100 + 20 H.:	20268

100 + 20 gratis





Carpeta Oxford Europeanbinder 4 anillas con recambio

Carpeta Oxford Europeanbinder de 4 anillas + recambio con banda de color. Nueva medida A4+ compatible con separadores y fundas DIN A-4.

■ Rojo:	20276-09	■ Verde icemint:	20276-23
■ Fúcsia:	20276-11	■ Negro:	20276-30
■ Rosa chicle:	20276-12	■ Lila:	20276-30
■ Azul marino:	20276-18	■ Turquesa:	20276-41
■ Verde:	20276-22		

¿Quieres comprar un paquete? Pide 4 unidades.



Recambios de color Oxford

Bloc encolado, de 80 hojas con 4 taladros, de calidad Optik Paper de 90 gramos, en cuadrícula de 5x5 y con recuadro de color, ideal para clasificar tus apuntes por colores. Tamaño A4. Disponible en 12 vibrantes colores.

□ Blanco:	20270-01	■ Verde menta:	20270-25
■ Amarillo:	20270-04	■ Negro:	20270-30
■ Rojo:	20270-09	■ Melocotón:	20270-34
■ Fucsia:	20270-11	■ Lila:	20270-38
■ Rosa pastel:	20270-12	■ Morado:	20270-39
■ Azul:	20270-17	■ Azul turquesa:	20270-41
■ Verde:	20270-22		

¿Quieres comprar un paquete? Pide 5 unidades.

Recambios de colores Pacsa

Recambio de colores Pacsa A4 de 100 hojas de 90 gr. Impresas en offset a 2 colores, cuadrícula 5x5 con greca, encolado lateral y 4 taladros.

■ Naranja:	20269-06
■ Rojo:	20269-09
■ Fucsia:	20269-11
■ Azul:	20269-18
■ Verde:	20269-22
■ Violeta:	20269-39
■ Azul turquesa:	20269-41
■ Gris:	20269-72





Recambios de colores Oxford 100 hojas Scribzee

Recambio 100 hojas sueltas con banda de color y Scribzee. Tamaño Din A-4, 90 gramos, 4 taladros y cuadrícula 5x5. Gama de 6 colores. Con el método Scribzee te permite escanear tus apuntes para pasarlo al móvil, tablet o Pc. APP gratuita.

■ Lima:	20285-04
■ Rojo:	20285-09
■ Rosa:	20285-12
■ Verde claro:	20285-22
■ Verde menta:	20285-23
■ Turquesa:	20285-41

¿Quieres comprar un paquete? Pide 25 unidades.



Recambio colores Pacsa 120 hojas

Recambio de colores Pacsa A4 de 120 hojas de 90 g. Impresas en offset a 2 colores, cuadrícula 5x5 con greca, encolado lateral, 5 bandas de color y 4 taladros.

Recambio colores Pacsa 120 hojas: **20280**



Recambio Colores Oxford 160 hojas Scribzee

Recambio hojas sueltas A-4 de 160 hojas en 90 g cuadrícula 5x5, 10 bandas de colores surtidos y 4 taladros. Con el método Scribzee te permite escanear tus apuntes para pasarlo al móvil, tablet o Pc. APP gratuita.

Recambio Oxford Scribzee: **20286**

Blocs de notas ENRI

Grapados y perforados. 80 hojas. Papel de 60 g. Con tapa. Cubiertas plastificadas.

Tamaño	Rayado	Ref.
8°	Liso	20350
8°	Cuadrícula 4	20351
Cuarto	Liso	20352
Cuarto	Cuadrícula 4	20353
Folio	Liso	20354
Folio	Cuadrícula 4	20355



Papel Din A-4 Enri

Papel A4 Enri 100 hojas 80g/m.

Paquete Din A-4 100 hojas Enri: **20709**



Papeles en diversos rayados

Papel de 70 g. Envasado en plástico retráctil. Tamaño A4 con margen en paquetes de 500 hojas.

Tipo rayado	Sin taladro	2 taladros	4 taladros
Cuadrícula 4 mm:	20301	20311	20321
Cuadrícula 5 mm:	20331	20332	20333
Cuadrícula 6 mm:	20302	20312	20322
Cuadrícula 8 mm:	20303	20313	20323
Horizontal:	20304	20314	20324
Pauta 2,5:	20305	20315	20325
Pauta 3,5:	20306	20316	20326
Pauta Montessori 3,5 margen	20308		20328
Pauta Montessori 5 margen	20309		20329



Papel multifuncional oficina



Papel Descom®

Papel extrablanco para sus trabajos diarios. 80 g. Tamaño DIN A4, paquetes de 500 hojas. Para uso en fotocopiadoras, impresoras, Ink-Jet, Láser y Multifuncionales. Fabricado ateniéndose a la norma de blancura CIE 160 y las normas ISO 9001, 14001 y 9706.

DIN A4 Premium: **20705**
DIN A3: **20725**

¿Quieres comprar una caja? Pide 5 unidades.



Papel IQ Selección Smooth

Papel muy satinado ideal para presentaciones y comunicación externa, incluso a color. Gran rigidez, alta blancura y excelente opacidad. Paquete de 500 hojas en 100 y 250 hojas en 120 g/m². En formato DIN A4.

Paquete papel IQ Selección Smooth 100 grs. A-4: **20735**
¿Quieres comprar una caja? Pide 5 unidades.

Paquete papel IQ Selección Smooth 120 grs. A-4: **20736**
¿Quieres comprar una caja? Pide 4 unidades.



Papel Color Copy Láser color

El papel para impresión láser color líder de mercado. Ideal para las mas fieles reproducciones de color. Gran calidad y extraordinaria rigidez y blancura. Acabado especial Satinado para Impresoras Láser color. Excelentes resultados en la impresión. Paquetes de 500 hojas en 100 g y 250 hojas en 120 g. Formato: Din A-4.

Paq. papel Color Copy 100 grs. Din A-4: **20737**

¿Quieres comprar una caja? Pide 5 unidades.

Paq. papel Color Copy 120 grs. Din A-4: **20738**

¿Quieres comprar una caja? Pide 4 unidades.



◀ Papel de colores Copia Tinta

Papel en tonos pastel e intensos ideales para impresión en fotocopiadoras, impresión láser e ink-jet. Paquetes de 500 hojas en formato Din A4 y de 250 hojas en formato Din A3. 80 g/m²

	Paquete 500 DIN A4	Paquete 250 DIN A3
Crema:	20810-03	20821-03
Amarillo Medio:	20810-04	20821-04
Amarillo Limón:	20810-05	20821-05
Naranja:	20810-06	20821-06
Rojo:	20810-09	20821-09
Rosa:	20810-12	20821-12
Azul Claro:	20810-17	20821-17
Turquesa:	20810-18	20821-18
Verde Pistacho:	20810-22	20821-22
Verde Hierba:	20810-25	20821-25
Salmón:	20810-33	20821-33
Lila:	20810-38	20821-38
Violeta:	20810-39	20821-39

¿Quieres comprar una caja? Pide 5 unidades.



Papel colores surtidos Descom®

Papeles de colores surtidos de 80 g/m² en formato Din A-4.

Colores Claros: Paquete 250 hojas en 5 colores surtidos, marfil, amarillo, rosa, verde, y azul.

Colores Intensos: Paquete 250 hojas en 5 colores surtidos, amarillo intenso, naranja intenso, rojo, verde intenso y azul intenso.

Colores Fluorescentes: Paquete de 200 hojas surtidas en 4 colores, amarillo rosa, verde y naranja fluorescente.

Colores claros	20825
Colores Intensos	20826
Colores Fluorescentes	20828

¿Quieres comprar una caja? Pide 9 unidades.



Papeles para diplomas

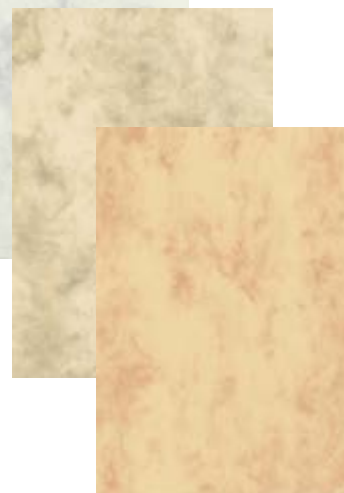
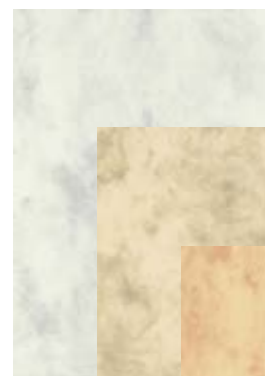
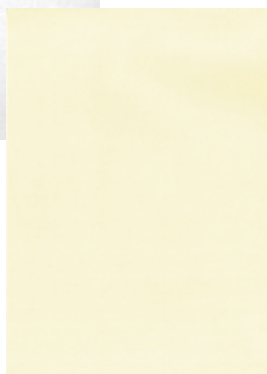
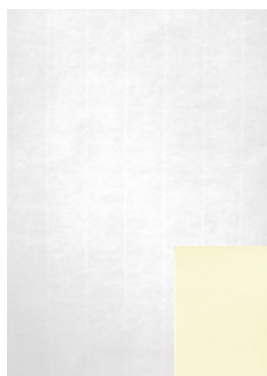

Papel Apli Textura

Paquetes de 100 hojas de papel textura verjurado. Gramaje 100 grs. Tamaño A4.

<input type="checkbox"/> Blanco:	20840
<input type="checkbox"/> Crema:	20841

Papel Apli Pergamino

Paquetes de 100 hojas de papel pergamino. Gramaje 95 grs. Tamaño A4.

<input checked="" type="checkbox"/> Dorado:	20842
<input checked="" type="checkbox"/> Champán:	20843
<input checked="" type="checkbox"/> Gris:	20844

Papel especial efecto mármol

Paquetes de 100 hojas de papel efecto mármol. Gramaje 95 grs. Tamaño A4.

<input checked="" type="checkbox"/> Gris:	20845
<input checked="" type="checkbox"/> Beige:	20846
<input checked="" type="checkbox"/> Dorado:	20847

Papeles fotográficos para Ink Jet

Apli Foto Bright

Papel de acabado brillante de para imprimir imágenes fotográficas de alta calidad con acabado profesional. DIN A4



240 g A4 60 hojas: 20895



280 g A4 60 hojas: 20901

Apli Photo Satin

Papel de acabado semi-brillante para imprimir imágenes fotográficas de alta calidad con acabado profesional. DIN A4.



200 g A4 60 hojas: 20894



280 g A4 25 hojas: 20902



Aplicación Everyday

Papel con acabado brillante Glossy de 180 g especialmente indicados para la impresión de un gran número de fotos e imágenes. DIN A4.

180 g A4 100 hojas: **20898**



Aplicación Best Price

Papel de bajo coste con acabado brillante Glossy de 140 g especialmente indicados para la impresión de un gran número de fotos e imágenes. DIN A4.

140 g A4 100 hojas: **20903**



Aplicación Matt Presentations

Papel fotográfico mate para presentaciones, dossiers, trabajos escolares y académicos. Din A4.

A4 doble cara 170 g 20 hojas: **20885**
Matt Quality 120 g 100 hojas: **20905**

Papeles fotográficos láser color

Aplicación glossy láser doble cara

Papel fotográfico de acabado brillante Glossy para impresión en color a una o doble cara en una impresora láser. DIN A4.



160 g A4 100 hojas: **20896**



210 g A4 100 hojas: **20897**

Tarjetas de visita para impresoras

Tarjetas de visita para impresoras Apli

Tarjetas de visita bordes lisos para impresión en ink-jet color en blister de 10 hojas Din A-4. Cantidad de tarjetas 100 unidades.

Paquete de tarjetas Apli 250 grs. 89x51 blanco mate **21105**



Rollos para máquinas calculadoras

Rollos de papel para sumadora

Rollitos para utilizar en calculadoras, máquinas registradoras, terminales punto de venta (TPV), cajeros automáticos...

Rollo de papel Electra

56,5 x 65 mm ø (paquete 10 unidades):	21400
76,5 mm ancho x 65 mm ø (paquete 10 unidades):	21420

Rollo papel térmico

57 mm ancho x 35 mm ø (paquete 10 unidades):	21414
60 mm ancho x 55 mm ø (paquete 10 unidades):	21415
80 mm ancho x 45 mm ø (paquete 8 unidades):	21416
80 mm ancho x 60 mm ø (paquete 8 unidades):	21419
80 mm ancho x 80 mm ø (paquete 8 unidades):	21422
57 mm ancho x 48 mm ø (paquete 8 unidades):	21417
57 mm ancho x 55 mm ø (paquete 10 unidades):	21418



Agendas



Agenda Oxford Classic

Agenda cosida y encuadernada con suave acolchado. Media 15x21 cms. Día página. Incluye planning, mapas, etc.

Agenda Oxford Classic castellano:	21510
Agenda Oxford Classic catalán:	21511

Agenda Oxford Essential

Agenda cosida y encuadernada con un suave acolchado, que le da un agradable tacto y mayor resistencia. Interior profesional estructurado. Medida 16x24 cm en día página.

Agenda Oxford Essential día página:	21506
-------------------------------------	-------



Agenda Enri Colors

Agenda espiral tamaño A5, 15x21cm, con goma. Tapa polipropileno impreso, día página.

Agenda Enri Colors castellano:	21502
Agenda Enri Colors catalán:	21503



Podemos personalizar sus agendas con el logotipo de su empresa. Disponemos de gran variedad de dietarios y agendas. Consulte a nuestros representantes.

Papel y manipulados



Agenda Finocam Year semana vista

Agenda con tapas de polipropileno translúcido, encuadernada en espiral. Anualidad semana vista. Con calendario, plan anual y hojas para notas, teléfonos y direcciones. Colores surtidos.

Castellano 155x215 mm:	21560
Catalán 155x215 mm:	21561
Castellano 210x297 mm:	21562
Catalán 210x297 mm:	21563

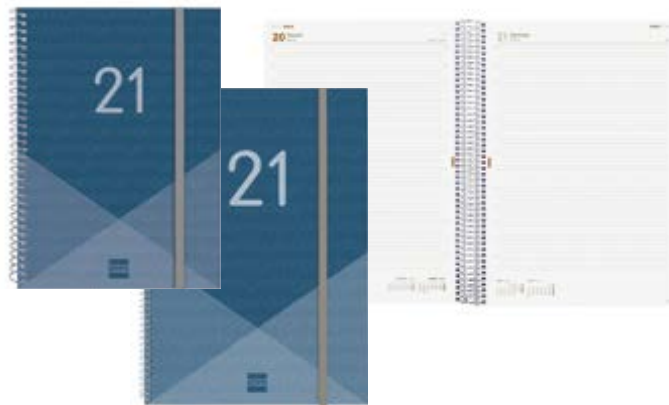

Agenda Finocam Year día página

Agenda con tapas de polipropileno translúcido, encuadernada en espiral, cierre con goma elástica. Anualidad 1 día página (con sábados y domingos completos). Con calendario, plan anual y hojas para notas, teléfonos y direcciones. Color negro.

Finocam Year E10: Cierre con gomas. Tamaño 15,5x21,5 cm.

Agenda Finocam Year 155x215:	21522
Agenda Finocam Year 155x215 catalán:	21522C

Finocam Year E40: Cierre con doble goma. Tamaño 21x29,7 cm.

Agenda Finocam Year 210x297:	21523
Agenda Finocam Year 210x297 catalán:	21523C

Libros de actas



Libros de actas

Libro de actas folio con 100 hojas numeradas.

Libro actas:	21801
--------------	--------------



Libros de actas legalizables

Libro de actas con 100 hojas cambiables. Mecanismo de anillas de 25 mm. fabricado en tapas rojas de PVC. Medidas exteriores 255x335. Medidas del papel 210x297 mm. Mecanismo de 16 anillas. Apto para la legalización en el Registro Mercantil según Artículos 106 y 332 del reglamento del Registro Mercantil. Disponibles en castellano y catalán.

Libro actas legalizable Multifin 100 hojas castellano:	21825
Libro actas legalizable Multifin 100 hojas catalán:	21826

Talonarios

Talonarios preimpresos Apli

Talonarios preimpresos en diversos formatos.

	Castellano	Catalán
Facturas duplicado 1/4 apaisado 145x210 mm:	21701	21701C
Nota de entrega duplicado 1/8 apaisado 145x105mm:		21702C
Nota de entrega triplicado 1/8 apaisado 145x105mm:		21703C
Nota de entrega duplicado 1/4 apaisado 145x210 mm:	21704	21704C
Nota de entrega triplicado 1/4 apaisado 145x210 mm:	21705	21705C
Recibo original 1/3 apaisado 100x210 mm:	21706	21706C
Recibo duplicado 1/3 apaisado 100x210 mm:	21707	21707C
Pedido duplicado 1/4 natural 145x210 mm:	21710	21710C
Nota de teléfono original 105x150 mm:	21714	21714C

¿Quieres comprar una caja? Pide 10 unidades.



Etiquetas adhesivas

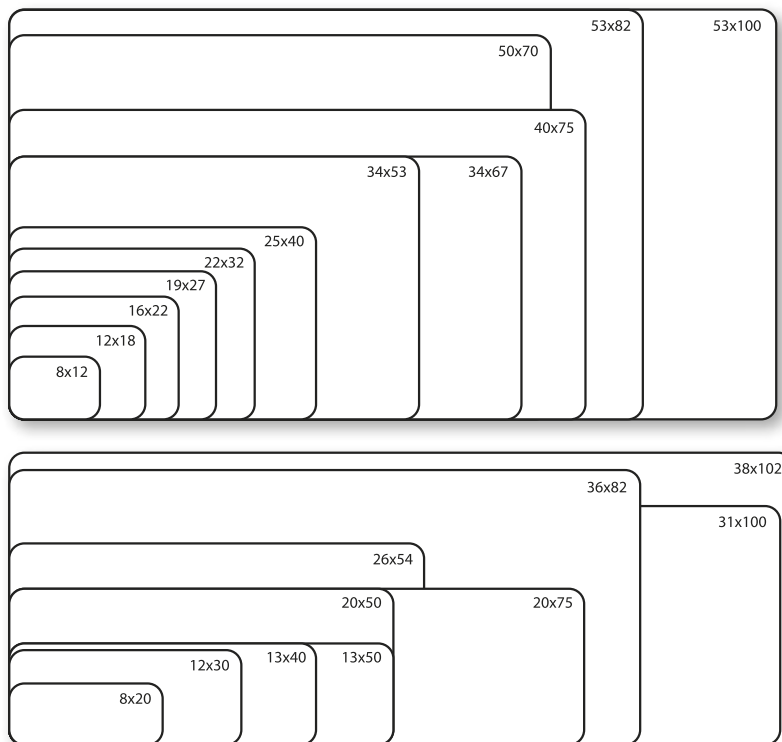
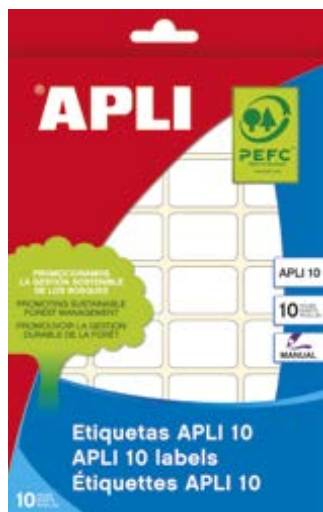

Etiquetas autoadhesivas APLI 10

Etiquetas blancas en sobres de 10 hojas.

8x12 mm 1200 etiquetas:	22006
8x20 mm 700 etiquetas:	22007
12x18 mm 560 etiquetas:	22008
12x30 mm 350 etiquetas:	22009
13x40 mm 280 etiquetas:	22010
13x50 mm 210 etiquetas:	22011
16x22 mm 420 etiquetas:	22012
19x27 mm 250 etiquetas:	22013

20x50 mm 150 etiquetas:	22014
20x75 mm 100 etiquetas:	22015
22x32 mm 200 etiquetas:	22016
25x40 mm 160 etiquetas:	22017
26x54 mm 120 etiquetas:	22018
31x100 mm 50 etiquetas:	22021
34x53 mm 90 etiquetas:	22022
34x67 mm 60 etiquetas:	22023

36x82 mm 60 etiquetas:	22025
38x102 mm 40 etiquetas:	22026
40x75 mm 40 etiquetas:	22028
50x70 mm 40 etiquetas:	22029
53x82 mm 40 etiquetas:	22030
53x100 mm 30 etiquetas:	22032

¿Quieres comprar una caja? Pide 10 sobres.

Rollos de etiquetas Apli

Etiquetas blancas autoadhesivas en rollos para escritura manual.

12x18 mm 5600 etiquetas:	22100
16x22 mm 4200 etiquetas:	22101
19x27 mm 3000 etiquetas:	22102
20x50 mm 1500 etiquetas:	22103
22x32 mm 2000 etiquetas:	22104
25x40 mm 1600 etiquetas:	22105
34x53 mm 900 etiquetas:	22106
34x67 mm 600 etiquetas:	22107
53x82 mm 400 etiquetas:	22108
53x100 mm 300 etiquetas:	22109





















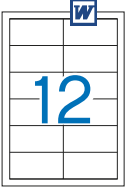
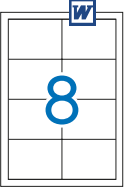

Papel y manipulados

Etiquetas autoadhesivas para impresoras Apli

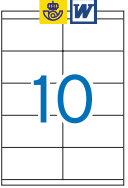
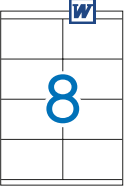
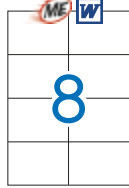
Etiquetas blancas autoadhesivas Ink-Jet, láser y fotocopiadora en adhesivo normal. Formatos DIN A4 y A3. Cajas de 100 y 500 hojas.

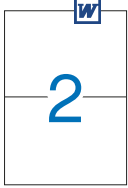
Dimensiones mm.	Caja 100 hojas Adhesivo normal			Caja 500 hojas Adhesivo normal		
	Nº etiquetas	Modelo Apli	Ref.	Nº etiquetas	Modelo Apli	Ref.
38x21,2	6500	1283	23002	32500	1776	23202
48,5x16,9	6800	1282	23003			
48,5x25,4	4400	1285	23004			
52,5x21,2	5600	1284	23005			
52,5x29,7	4000	1286	23006	20000	1778	23206
64,6x33,8	2400	1263	23007	12000	1781	23207
70x16,9	5100	1294	23008			
70x25,4	3300	1270	23009			
70x30	2700	1271	23010			
70x35	2400	1272	23012	12000	1782	23212
70x36	2400	1298	23013			
70x37	2400	1273	23014	12000	1783	23214
70x42,4	2100	1276	23015	10500	1779	23215
70x50,8	1500	1295	23016			
70x67,7	1200	1290	23017			
97x42,4	1200	1288	23018	6000	1784	23218
97x67,7	800	1291	23019			
105x29	2000	1299*	23020			
105x35	1600	1287	23021	8000	1794	23221
105x37	1600	1274	23022	8000	1785	23222
105x40	1400	1275	23024	7000	1786	23223
105x42,4	1400	1277	23025	7000	1795	23224
105x48	1200	1289	23026			
105x57	1000	1278	23027			
105x70	800	1292	23028			
105x74	800	1279	23029	4000	1796	23228
105x148	400	1280	23030	2000	1797	23229
210x148	200	1264	23031	1000	1787	23230
210x297	100	1281	23032	500	1788	23231

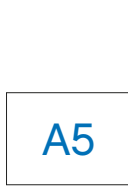
Dimensiones m.	Nº etiquetas	Modelo Apli	Ref.
297x420 (A3)	100	11352	23050

 100h 01271 70 x 30 mm	 100h 01293 70 x 33,8 mm	 100h 01272 500h 01782 70 x 35 mm	 100h 01298 70 x 36 mm	 100h 01273 500h 01783 70 x 37 mm	 100h 01276 500h 01779 70 x 42,4 mm	 100h 01295 70 x 50,8 mm	 100h 01290 70 x 67,7 mm
 100h 01288 500h 01784 97 x 42,4 mm	 100h 01291 97 x 67,7 mm	 100h 01299 105 x 29 mm	 100h 01287 500h 01794 105 x 35 mm	 100h 01274 500h 01785 105 x 37 mm	 100h 01275 500h 01786 105 x 40 mm	 100h 01277 500h 01795 105 x 42,4 mm	 100h 01289 105 x 48 mm
 100h 01278 105 x 57 mm	 100h 01292 105 x 70 mm	 100h 01279 500h 01796 105 x 74 mm	 100h 01280 500h 01797 105 x 148 mm	 100h 01264 500h 01787 210 x 148 mm	 100h 01281 500h 01788 210 x 297 mm	 200h 01243 210 x 148 mm	 100h 11352 297 x 420 mm

 Etiquetas Mailing Express

 Etiquetas Correos On Line

 Etiquetas APLI disponibles en Microsoft Word

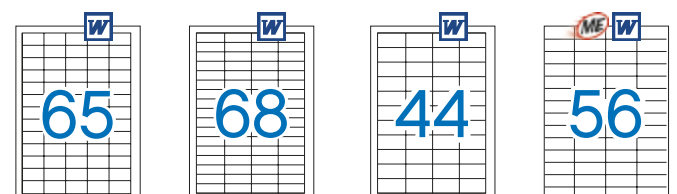

100h 01283 100h 01282 100h 01285 100h 01284
500h 01776 48,5 x 16,9 mm 48,5 x 25,4 mm 38 x 21,2 mm
38 x 21,2 mm

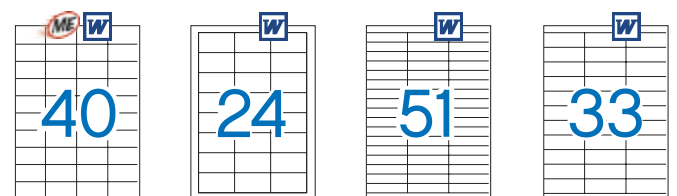

100h 01286 100h 01263 100h 01294 100h 01270
500h 01778 500h 01781 40 x 16,9 mm 70 x 25,4 mm
52,5 x 29,7 mm 64,6 x 33,8 mm

Etiquetas autoadhesivas MULTI 3

Etiquetas autoadhesivas blancas en cajas de 100 hojas para impresoras Ink-Jet, láser y fotocopiadora en formato DIN A4.

70x25,4 mm 3300 etiquetas:	23307
70x35 mm 2400 etiquetas:	23300
70x37 mm 2400 etiquetas:	23301
105x37 mm 1600 etiquetas:	23302
105x29 mm 2000 etiquetas:	23303
105x40 mm 1400 etiquetas:	23308
105x57 mm 1000 etiquetas:	23304
105x70 mm 800 etiquetas:	23309
105x74 mm 800 etiquetas:	23310
175x135* mm 200 etiquetas:	23311
210x148 mm 200 etiquetas:	23305
210x297 mm 100 etiquetas:	23306

* Fabricación especial para programa de gestión de centros.



Etiquetas autoadhesivas MULTI 3 500 hojas

Etiquetas autoadhesivas blancas en cajas de 500 hojas para impresoras ink-jet, láser y fotocopiadora en formato DIN A4.

38,0x21,2:	23321
70x37:	23323
105x37:	23325
105x57:	23326
105x74:	23328
105x148:	23330
210x148:	23333
210x297:	23335

Etiquetas adhesivas de colores Apli A-4

Carpeta de 20 hojas de etiquetas A-4 de colores para impresoras Ink-Jet, Láser y fotocopiadoras.

Mod. Apli 1599:	21850
Mod. Apli 1601:	21851
Mod. Apli 1600:	21852
Mod. Apli 1602:	21853

Etiquetas transparentes para inkjet Apli

Etiquetas de poliéster transparentes para la impresión en ink-jet. Crean un efecto invisible sin ocultar los colores de las superficies. Ideales para personalizar envíos, sobres, carpetas etc. Carpeta de 10 hojas Din A-4.

70x37 mm:	23351
210x297 mm:	23353

Etiquetas y carátulas multimedia

Etiquetas Mega CD-DVD

Etiquetas autoadhesivas blancas en blisters. Tamaño DIN A4 para impresoras Ink-Jet, láser y fotocopiadora. Etiquetas diseñadas para cada soporte multimedia.

Dorso opaco y adhesivo permanente 117 Ø (50 etiquetas):	23715
Adhesivo removible 117 Ø envase de 50 etiquetas:	23718



Sobres



Imprimimos todo tipo de sobres y bolsas, soliciten presupuesto a nuestros representantes.



Sobres

Formato	Dimensiones mm	Gramaje	Color	Fondo	Ventana	Cierre	Sobres por caja	Ref.
Visita	70x105	90 gr	<input checked="" type="checkbox"/> Blanco	Blanco	NO	Engomado	100	24000
Tarjeta	90x140	70 gr	<input checked="" type="checkbox"/> Blanco	Blanco	NO	Engomado	500	24011
Comercial	120x176	63 gr	<input checked="" type="checkbox"/> Caña	Marrón	No	Engomado	500	24030
	120x176	90 gr	<input checked="" type="checkbox"/> Blanco	Gris	NO	Silicona	500	24032
DIN DL	110x220	90 gr	<input checked="" type="checkbox"/> Blanco	Gris	NO	Silicona	500	24040
	110x220	90 gr	<input checked="" type="checkbox"/> Blanco	Gris	Izquierda	Silicona	500	24041
	110x200	90 gr	<input checked="" type="checkbox"/> Blanco	Gris	Derecha	Silicona	500	24042
Americano	115x225	90 gr	<input checked="" type="checkbox"/> Blanco	Gris	NO	Silicona	500	24050
	115x225	90 gr	<input checked="" type="checkbox"/> Blanco	Gris	Izquierda	Silicona	500	24051
	115x225	90 gr	<input checked="" type="checkbox"/> Blanco	Gris	Derecha	Silicona	500	24052
DIN C-5	162x229	90 gr	<input checked="" type="checkbox"/> Blanco	Gris	NO	Silicona	500	24060
Cuartilla	176x231	90 gr	<input checked="" type="checkbox"/> Blanco	Gris	NO	Silicona	500	24071
Cuarto prolongado	190x250	90 gr	<input checked="" type="checkbox"/> Blanco	Gris	NO	Silicona	250	24081
DIN C-4	229x324	100 gr	<input checked="" type="checkbox"/> Blanco	Gris	NO	Silicona	250	24091
Folio prolongado	260x360	100 gr	<input checked="" type="checkbox"/> Blanco	Gris	NO	Silicona	250	24111

Bolsas



Bolsas

Formato	Dimensiones mm	Gramaje	Color	Fondo	Cierre	Sobres por caja	Ref.
Salarios	100x145	65 gr	<input checked="" type="checkbox"/> Kraft	NO	Silicona	1000	24600
	120x170	65 gr	<input checked="" type="checkbox"/> Kraft	NO	Silicona	1000	24601
Postal prolongado	132x187	80 gr	<input checked="" type="checkbox"/> Kraft	NO	Silicona	500	24610
	132x187	80 gr	<input checked="" type="checkbox"/> Blanco	Gris	Silicona	500	24611
DIN C-5	162x229	80 gr	<input checked="" type="checkbox"/> Kraft	NO	Silicona	250	24620
	162x229	90 gr	<input checked="" type="checkbox"/> Blanco	Gris	Silicona	250	24621
Cuarto prolongado	184x261	80 gr	<input checked="" type="checkbox"/> Kraft	NO	Silicona	250	24640
	184x261	90 gr	<input checked="" type="checkbox"/> Blanco	Gris	Silicona	250	24641
DIN C-4	229x324	90 gr	<input checked="" type="checkbox"/> Kraft	NO	Silicona	250	24650
	229x324	90 gr	<input checked="" type="checkbox"/> Blanco	Gris	Silicona	250	24651
Folio	250x353	90 gr	<input checked="" type="checkbox"/> Kraft	NO	Silicona	250	24660
	250x353	100 gr	<input checked="" type="checkbox"/> Blanco	Gris	Silicona	250	24661
Folio prolongado	260x360	90 gr	<input checked="" type="checkbox"/> Kraft	NO	Silicona	250	24670
	260x363	100 gr	<input checked="" type="checkbox"/> Blanco	Gris	Silicona	250	24671
Radiografías	370x450	90 gr	<input checked="" type="checkbox"/> Caña Amarillo	NO	Silicona	100	24682
	370x450	100 gr	<input checked="" type="checkbox"/> Blanco	Gris	Silicona	100	24683



Bolsas con fuelle

Bolsas con fuelle en papel kraft de 120 g.

Paquetes de 250 unidades.

Dimensiones mm	Ref.
229x324x30	24685
250x353x30	24686
260x353x30	24687

Bolsas acolchadas Air Bag

Bolsas acolchadas Kraft de aire y con cierre autoadhesivo. 120 gr. Envase de 10 unidades.

Dimensiones mm	Número	Ref.
140x180	CD-R	24700
110x165	11	24701
120x215	12	24702
150x215	13	24703
180x265	14	24704
220x265	15	24705
220x340	16	24706
240x340	17	24707
270x360	18	24708
300x445	19	24709
350x470	20	24710





Gel-ocity[®]
Quick Dry



SECADO ULTRA RÁPIDO



 **BIC**[®] Te da más... ¡siempre!

Escritura y corrección

Lápices de grafito

Lápices especiales

Portaminas y minas

Bolígrafos

Bolígrafos borrables

Bolígrafos tinta de gel

Rollers

Bolígrafos multifunción
y plumas desechables

Sets de escritura

Escritura de gama alta

Recambios de tinta y tinteros

Rotuladores de punta de fibra

Rotuladores permanentes

Rotuladores para textil

Rotuladores tiza líquida para pizarra
verde y cristal

Rotuladores opacos de oro y plata

Rotuladores para pizarra blanca

Rotuladores fluorescentes

Correctores en seco

Correctores líquidos

Gomas de borrar

Afilalápices

Lápices de grafito

Alpino Junior

Lápiz de madera con mina de grafito con o sin goma de borrar. Envase de 12 unidades.

Sin goma Nº2 HB:	30001
Con goma Nº2 HB:	30010



Bic Eco Evolution

Lápiz ecológico de grafito sin madera resistente a los golpes, no se astilla. Envase de 12 unidades.

Nº2 HB:	30012
---------	-------



Stabilo pencil 160

Lápiz con mina robusta de 2,2mm de diámetro. Graduación HB. Diseño moderno con las clásicas rayas blancas y cuerpo en distintos colores. Envase de 12 unidades.

Naranja:	30022-06
Petroleo:	30022-50



Staedtler Noris 120

Lápiz de madera hexagonal con madera certificada ecológica PEFC, procedente de bosques de gestión sostenible. Envase 12 unidades.

Nº0 2B:	30040
Nº1 B:	30041
Nº2 HB:	30042
Nº3 H:	30043
Nº4 2H:	30044

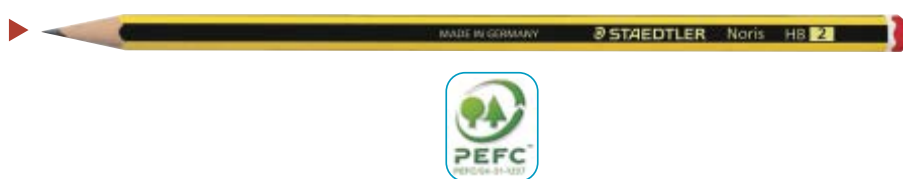

Lápiz grafito Staedtler Triplus Slim 183

Lápiz de grafito de diseño triangular, fabricado en material ecológico WOPEX. Graduación HB. Cuerpo a rayas amarillas y negras con diseño de estrellas. Superficie suave y alta resistencia a la rotura. Contenido en madera con certificación PEFC, procedente de bosques de Alemania. Caja de 12 unidades.

Triplus Slim 183 HB	91391
---------------------	-------



Lápices de grafito Staedtler Noris Eco

Lápiz de grafito fabricado con el innovador material WOPEX ecológico, con certificado PEFC, con madera procedente de bosques de gestión sostenible. Mayor resistencia a la rotura. Diseño a rayas negras. Caja de 12 unidades.

Staedtler Noris Eco:	91382
----------------------	-------



Staedtler Triplus 119 grueso

Caja de 12 lápices de grafito triangular grueso ergonómico para iniciación a la escritura de los más pequeños. Fomenta la postura correcta al escribir. Mina HB de 4 mm. Madera procedente de bosques de gestión sostenible.

Staedtler Triplus 119:	91400
------------------------	-------

¿Quieres comprar una caja? Pide 6 unidades.



Stabilo Easygraph Diestros

El primer lápiz ergonómico especialmente diseñado para zurdos y para diestros. Diseño triangular con hendiduras antideslizantes que aseguran una postura relajada de la mano. El color de la contera indica si es para zurdos o para diestros. Graduación HB. Con espacio para escribir el nombre. Madera procedente de bosques gestionados responsablemente. Cajas de 12 lápices.

Finos:	30055-50
Gruesos:	30056-50

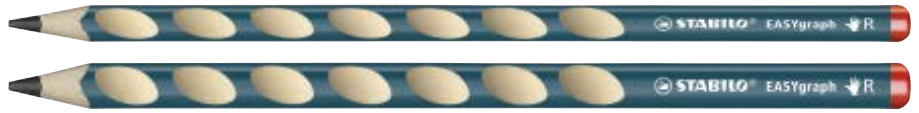

Stabilo Easygraph Zurdos

El primer lápiz ergonómico especialmente diseñado para zurdos y para diestros. Diseño triangular con hendiduras antideslizantes que aseguran una postura relajada de la mano. Graduación HB. Con espacio para escribir el nombre. Madera procedente de bosques gestionados responsablemente. Caja de 6 lápices.

Finos:	30057-50
Gruesos:	30058-50

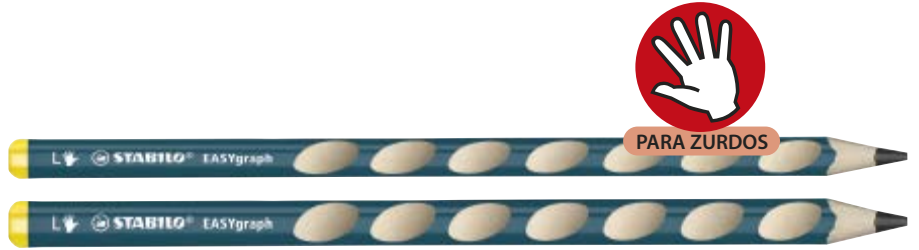

Faber-Castell Grip 2001

Ecolápiz de grafito con forma triangular ergonómica y cuerpo a base de puntos de realce antideslizantes. Fabricado a partir de madera gestionada de forma sostenible. Envase de 12 unidades.

Nº2 1/2 HB:	30060
-------------	-------



Lápices especiales

Milán bicolor fluo - grafito

Caja 12 lápices bicolor: fluorescente-grafto (HB)

Milán bicolor:	30095
----------------	-------



ÚLTIMAS UNIDADES
hasta fin de existencias

Alpino memorial bicolor

Lápiz de doble punta con cuerpo hexagonal de 6,9 mm y mina de 3 mm de grosor, bicolor rojo/azul, ideal para marcar, corregir, subrayar o resaltar textos.

Alpino memo. bicolor:	30108
-----------------------	-------



Faber-Castell 2160 RB

Ecolápiz bicolor fino. Forma hexagonal colores rojo/ azul. Para marcar y subrayar textos en todo tipo de papel. Mina protegida contra la rotura por el proceso de encolado SV. Barniz ecológico a base de agua. Sencillo afilado.

2160 RB:	30110
----------	-------



Faber-Castell 873

Ecolápiz grueso bicolor azul y rojo de dos puntas. Mina de 4,3 mm. Envase de 12 unidades.

Faber-Castell 873:	30115
--------------------	-------



Portaminas y minas

Milan PL1 Touch

Portaminas eraser&pencil PL1. Mina de grafito 0,7 mm dureza HB, que facilita la escritura. Punta metálica. Goma MILAN extra-larga. Disponible en 4 colores: amarillo, azul, rosa, verde.

Milan PL1 Touch: **30145**

¿Quieres comprar una caja? Pide 20 unidades.

Minas 0,7 mm: **30146**

¿Quieres comprar una caja? Pide 12 unidades.



Pilot Rexgrip Begreen

Portaminas con grip de caucho con goma de borrar. Punta retráctil, cuerpo translúcido en vivos colores.

0,5 mm: **30150**

¿Quieres comprar una caja? Pide 10 unidades.



Portaminas Super Grip H-185

Portaminas de plástico con grip de caucho con goma de borrar. Puntera retráctil.

0,5 mm: **30155**

¿Quieres comprar una caja? Pide 12 unidades.



Staedtler Triplus Micro 774

Portaminas de cuerpo triangular y punta metálica. Protege los bolsillos gracias a su punta retráctil. Goma extra larga con movimiento in/out. Minas HB.

0,5 mm: **30165**

0,7 mm: **30166**

¿Quieres comprar una caja? Pide 10 unidades.



Portaminas Super Grip H-187

Portaminas Supergrip H-187. Minas de 0,7 mm. Incorpora goma de borrar. Grip en la parte inferior que reduce la fatiga al escribir.

Negro: **30156**



Staedtler Marsmicro 775

Portaminas con punta retráctil, mina amortiguada, empuñadura de caucho, pulsador, clip y punta metálica. Disponible en 3 anchos de línea.

0,5 mm: **30171**

0,7 mm: **30172**

0,9 mm: **30173**

¿Quieres comprar una caja? Pide 10 unidades.



Staedtler Mars Technico 788 C

Portaminas para minas de 2 mm. Con clip metálico y pulsador de plástico.

2 mm: **30185**

¿Quieres comprar una caja? Pide 10 unidades.





Staedtler Marsmicro Carbon

Tubo de 12 minas finas de grafito, calidad polycarbón, gran elasticidad, resistentes a la rotura, escritura negro intenso.

HB 0,5 mm:	30201
2H 0,5 mm:	30202
HB 0,7 mm:	30203
HB 0,9 mm:	30204

¿Quieres comprar una caja? Pide 12 unidades.



Faber-Castell Super-Polymer 0,5

Tubo de 12 minas altamente resistentes a la rotura y de extraordinaria suavidad. Gran opacidad, líneas intensas. Recambio fácil y limpio.

2B:	30210
2H:	30211
3H:	30212
HB:	30213

¿Quieres comprar una caja? Pide 12 unidades.



Staedtler Mars Carbon

Tubo de 12 minas de 2 mm. de grafito para dibujo.

HB 2 mm:	30230
----------	-------

¿Quieres comprar una caja? Pide 12 unidades.



Staedtler Polo económica

Tubo de 12 minas finas de grafito.

HB 0,5 mm:	30250
------------	-------

¿Quieres comprar una caja? Pide 12 unidades.



Faber-Castell Poly económica

Tubo de 12 minas finas de grafito.

Faber-Castell Poly 0,5:	30252
-------------------------	-------

¿Quieres comprar una caja? Pide 12 unidades.

Bolígrafos

Bolígrafo Descomi

Bolígrafo de plástico transparente.

■ Rojo:	30398-09
■ Azul:	30398-17
■ Negro:	30398-30

¿Quieres comprar una caja? Pide 50 unidades.



Tratto 1

Bolígrafo con mecanismo de salida de la punta mediante rotación del capuchón. Punta de latón. Bola de acero inox.

■ Rojo:	30400-09
■ Azul:	30400-17
■ Negro:	30400-30

¿Quieres comprar una caja? Pide 50 unidades.



Bic Cristal

Cuerpo de plástico transparente. Capuchón ventilado. Trazo normal.

■ Rojo:	30410-09
■ Azul:	30410-17
■ Verde:	30410-22
■ Negro:	30410-30

¿Quieres comprar una caja? Pide 50 unidades.



Bic Cristal Multi Colours

Bolígrafo con cuerpo de plástico transparente. Capuchón ventilado. Trazo normal. Set de 15 colores surtidos.

Bic Cristal Multi Colours: 30414



Bolígrafo Bic Shine

Bolígrafo con cuerpo y capuchón ventilado brillante, en color oro y plata. Tinta de alta calidad. Punta media de 1 mm. Trazo de 0,32 mm.

■ Oro tinta azul: 30416-74
 ■ Plata tinta negra: 30416-75

¿Quieres comprar una caja? Pide 20 unidades.



Bolígrafo Bic cristal fine

Bolígrafo Bic cristal cuerpo traslúcido, punta exclusiva Bic de 0,8 mm para mayor precisión. Escritura fina para obtener un texto más nítido, capuchón del color de la tinta y certificado ecológico NF. Punta 0,8mm y trazo 0,3mm.

■ Rojo: 30418-09
 ■ Azul: 30418-17
 ■ Verde: 30418-22
 ■ Negro: 30418-30

¿Quieres comprar una caja? Pide 50 unidades.



Bolígrafo Pentel Superb BK77

Bolígrafo Superb, líder en escritura fina de calidad y sin grumos. Larga duración. Óptimo para aprender a escribir, tomar apuntes en la universidad o para el día a día.

■ Rojo: 30440-09
 ■ Rosa: 30440-12
 ■ Azul: 30440-17
 ■ Verde: 30440-22
 ■ Negro: 30440-30
 ■ Morado: 30440-39

¿Quieres comprar una caja? Pide 12 unidades.



Milan P1 Touch

Bolígrafo P1 touch con el cuerpo del mismo color que la tinta, disponible en rojo, azul, verde y negro. Longitud de escritura aproximada de 1.200 metros. Punta 1 mm. Tinta fabricada en Alemania.

■ Rojo: 30405-09
 ■ Azul: 30405-17
 ■ Verde: 30405-22
 ■ Negro: 30405-30

¿Quieres comprar una caja? Pide 25 unidades.



Milan P1 Touch Colours

Bolígrafo P1 touch con el cuerpo del mismo color que la tinta. Longitud de escritura aproximada de 1.200 metros. Punta 1 mm.

Naranja:	30406-06
Rosa:	30406-12
Azul claro:	30406-17
Verde claro:	30406-22
Lila:	30406-38

¿Quieres comprar una caja? Pide 12 unidades.



Paper Mate Inkjoy capuchón

Bolígrafo con capuchón de forma triangular. Cuerpo transparente coloreado. Punta mediana.

Rojo:	30412-09
Azul:	30412-17
Negro:	30412-30

¿Quieres comprar una caja? Pide 50 unidades.

Bolígrafo Inkjoy colores surtidos. Caja de 12 ud. 2 unidades por color: rosa, morado, naranja, turquesa, marrón y verde lima.

	30413
--	-------

ÚLTIMAS UNIDADES
hasta fin de existencias



Paper Mate Inkjoy retráctil

Bolígrafo retráctil de forma triangular. Cuerpo transparente coloreado. Punta mediana.

Rojo:	30417-09
Azul:	30417-17
Negro:	30417-30

¿Quieres comprar una caja? Pide 20 unidades.



Staedtler Ball 432 M

Bolígrafo triangular con cuerpo transparente. Punta de bola de 0,45.

Azul:	30435-17
Negro:	30435-30

¿Quieres comprar una caja? Pide 10 unidades.



ÚLTIMAS UNIDADES
hasta fin de existencias

Pilot BPS-GP

Bolígrafo de tinta a base de aceite de gran suavidad. Cuerpo transparente y empuñadura de caucho del color de la tinta. Ancho escritura 0,4 mm.

Rojo:	30470-09
Azul:	30470-17
Negro:	30470-30

¿Quieres comprar una caja? Pide 12 unidades.



Bolígrafo Pilot Super Grip-G

Bolígrafo retráctil de tinta base de aceite muy deslizante. Excelente relación calidad-precio. Diámetro de bola 1,0 mm. Punta de bola. Grip integrado en el cuerpo muy confortable. Nivel de tinta visible.

Naranja:	30478-06
Rojo:	30478-09
Rosa:	30478-12
Azul:	30478-17
Verde:	30478-22
Verde oscuro:	30478-25
Negro:	30478-30
Violeta:	30478-39
Azul turquesa:	30478-41



Escritura y corrección

Pilot Super Grip

Bolígrafo retráctil con tinta a base de aceite y empuñadura de caucho. Ancho de trazo 0,4 mm.

Escritura color del cuerpo:

■ Rojo:	30480-09
■ Azul:	30480-17
■ Verde:	30480-22
■ Negro:	30480-30

¿Quieres comprar una caja? Pide 12 unidades.



Escritura tinta azul:

■ Amarillo:	30480-04
■ Rosa:	30480-12
■ Pistacho:	30480-25
■ Turquesa:	30480-41

¿Quieres comprar una caja? Pide 12 unidades.



Recambio para bolígrafos Pilot Super Grip

■ Rojo:	30481-09
■ Azul:	30481-17
■ Negro:	30481-30

¿Quieres comprar una caja? Pide 12 unidades.



Pilot Rexgrip Begreen

Bolígrafo retráctil de punta de bola de carburo de tungsteno. Fabricado con materiales reciclados. Ancho de escritura 1 mm.

■ Rojo:	30482-09
■ Azul:	30482-17
■ Negro:	30482-30

¿Quieres comprar una caja? Pide 10 unidades.



Bolígrafos borrables

Bolígrafo borrable Gel-ocity Illusion

Bolígrafo de gel borrable de punta media. La tinta de este bolígrafo se desvanece sin dejar rastro al borrarla con la goma de su extremo superior. Escritura suave. Cuerpo translúcido decorado. Cómodo grip de goma. Este bolígrafo no solo se puede borrar, sino que también se puede recargar. Punta: 0,7mm. Trazo: 0,3mm.

■ Rojo:	30492-09
■ Azul:	30492-17
■ Verde:	30492-22
■ Negro:	30492-30

¿Quieres comprar una caja? Pide 12 unidades.



ÚLTIMAS UNIDADES
hasta fin de existencias

Pilot FriXion Ball

Bolígrafo con tinta revolucionaria, que desaparece por fricción. No mancha el papel y no deja restos al borrar. Punta de bola con grip antifatiga. Para borrar hay que friccionar con la bola que tiene en el cuerpo.

■ Rojo:	30488-09
■ Azul:	30488-17
■ Verde:	30488-22
■ Negro:	30488-30

¿Quieres comprar una caja? Pide 12 unidades.



Pilot FriXion Ball Clicker

Bolígrafo con click de tinta revolucionaria, que desaparece por fricción. No mancha el papel y no deja restos al borrar. Punta de bola con grip antifatiga. Para borrar hay que friccionar con la bola que tiene en el cuerpo.

■ Rojo:	30490-09
■ Azul:	30490-17
■ Negro:	30490-30

¿Quieres comprar una caja? Pide 12 unidades.



Recambio para bolígrafos FriXion Ball

Bolsa de 3 unidades.

■ Rojo:	30489-09
■ Azul:	30489-17
■ Negro:	30489-30



Bolígrafos tinta de gel

Uniball Signo 207

Bolígrafo de tinta de gel Super Ink de secado ultra-rápido, resistente a la humedad y al agua. Punta de acero inoxidable y bola fabricada en carburo de tungsteno de 0,7 mm. Cuerpo de PVC con grip de caucho antifatiga. Clip metálico y pulsador identificativo de color.

■ Naranja:	30508-06
■ Rojo:	30508-09
■ Azul oscuro:	30508-18
■ Verde:	30508-22
■ Negro:	30508-30

¿Quieres comprar una caja? Pide 12 unidades.



Pilot G-2

Bolígrafo retráctil de tinta de gel pigmentada. Cuerpo transparente con caucho antideslizante. Grip de caucho en la parte inferior. Punta metálica de 0,7 mm. Ancho de trazo 0,4 mm.

■ Rojo:	30520-09
■ Rosa:	30520-12
■ Azul:	30520-17
■ Verde:	30520-22
■ Negro:	30520-30
■ Violeta pastel:	30520-39
■ Azul pastel:	30520-41

¿Quieres comprar una caja? Pide 12 unidades.



Recambio para bolígrafos Pilot G-2

Aptos para la serie Urban y Retro Pop.

■ Rojo:	30522-09
■ Azul:	30522-17
■ Negro:	30522-30

¿Quieres comprar una caja? Pide 12 unidades.



Pilot G-1 oro y plata

Tinta gel pigmentada en color oro y plata. Cuerpo transparente. Ideal para escribir sobre papeles oscuros de colores.

■ Oro:	30510-74
■ Plata:	30510-75

¿Quieres comprar una caja? Pide 12 unidades.



Bolígrafo Gel-ocity Quick Dry

Bolígrafo de tinta de gel, punta media y retráctil, con secado de tinta ultra rápida para evitar manchas. Escritura suave, cuerpo entero de goma para facilitar una escritura mas cómoda. Punta 0,7mm, trazo 0,3mm.

■ Rojo:	30304-09
■ Rosa:	30304-12
■ Azul:	30304-17
■ Verde:	30304-22
■ Negro:	30304-30
■ Morado:	30304-39
■ Turquesa:	30304-41

¿Quieres comprar una caja? Pide 12 unidades.



Rollers

Stabilo Bl@ck

Rotulador Stabilo roller ball bl@ck 0,3 mm. Roller de tinta líquida para una escritura brillante sin rasgar el papel. Fabricado en material antideslizante procedente de la industria automovilística. Clip de metal. Punta fina de 0,7 mm. Trazo de 0,3 mm.

■ Rojo:	30575-09
■ Azul:	30575-17
■ Verde:	30575-22
■ Negro:	30575-30
■ Lila:	30575-39
■ Turquesa:	30575-41

¿Quieres comprar una caja? Pide 10 unidades.



Pilot V-5

Hi-Tech point. Tinta líquida con visor de tinta. Punta de 0,5 mm. Ancho de trazo 0,3 mm. *Consulte gama de colores.*

■ Rojo:	30580-09
■ Rosa:	30580-12
■ Azul:	30580-17
■ Verde:	30580-22
■ Negro:	30580-30
■ Violeta:	30580-39
■ Azul claro:	30580-41

¿Quieres comprar una caja? Pide 12 unidades.



Pilot V-7

Hi-Tech point. Tinta líquida con visor de tinta. Punta de 0,7 mm. Ancho de trazo 0,5 mm.

■ Rojo:	30590-09
■ Azul:	30590-17
■ Negro:	30590-30

¿Quieres comprar una caja? Pide 12 unidades.



Pilot V-Ball

Punta cónica de carburo y visor de tinta. Punta de 0,5 mm. Ancho de trazo 0,3 mm.

■ Rojo:	30600-09
■ Azul:	30600-17
■ Verde:	30600-22
■ Negro:	30600-30

¿Quieres comprar una caja? Pide 12 unidades.



Uniball Eye UB-150

Tinta Super Ink que permite una escritura muy rápida y sin esfuerzo, de secado ultra-rápido resistente a la humedad y al agua. Punta cónica de acero inoxidable de 0,5 mm. Visor de tinta. Gran suavidad de escritura.

■ Rojo:	30610-09
■ Azul:	30610-17
■ Negro:	30610-30

¿Quieres comprar una caja? Pide 12 unidades.



Uniball Jetstream SX 210

Tinta Super Ink que permite una escritura muy rápida y sin esfuerzo, de secado ultra-rápido resistente a la humedad y al agua. Roller de punta de acero inoxidable. Bola de 1,0 mm fabricada en carburo de tungsteno y percutor que permite dos anchos de escritura en función de la presión al escribir. Capuchón con clip metálico e identificación de código de color.

■ Rojo:	30612-09
■ Azul:	30612-17
■ Negro:	30612-30

¿Quieres comprar una caja? Pide 12 unidades.



Uniball Jetstream Sport SXN-150

Roller retráctil de punta de acero inoxidable. Bola de 1,0 mm fabricada en carburo de tungsteno y percutor que permite dos anchos de escritura en función de la presión al escribir. Fabricado con el 51% de materiales reciclados. Económico.

■ Rojo:	30560-09
■ Azul:	30560-17
■ Negro:	30560-30

¿Quieres comprar una caja? Pide 12 unidades.



Bolígrafos multifunción y plumas desechables

Bic 4 colores Medium

Clasico bolígrafo Bic retráctil de 4 colores: azul, negro, verde y rojo a precio económico.

Bic 4 colores Medium: **30628**

¿Quieres comprar una caja? Pide 12 unidades.



Bic 4 colores Fashion

Clasico bolígrafo Bic retráctil de 4 colores pastel, azul cielo, verde manzana, rosa y morado. Cuerpo y clip de plástico, punta media de 1 mm y trazo de 0,32 mm.

Bic 4 colores Fashion: **30630**

¿Quieres comprar una caja? Pide 12 unidades.



Bic 4 colores Shine

Clasico bolígrafo Bic retráctil de 4 colores pero con empuñadura plateada para aumentar la elegancia. Escribe en los cuatro colores básicos (negro, azul, rojo y verde) con un trazo de escritura punta media de 1 mm. Trazo de 0,32 mm.

Bic 4 colores Shine: **30631**

¿Quieres comprar una caja? Pide 12 unidades.



Bic 4 colours

Bolígrafo multifunción con 3 colores de punta media y portaminas, todos retráctiles. Tintas azul, negra y roja y mina HB de 0,7 mm. Dispone de goma de borrar y cómodo grip para una mejor sujeción.

Bic 4 colours: **30629**

¿Quieres comprar una caja? Pide 12 unidades.



Pilot V-Pen Silver

Plumín metálico de suave escritura. Ancho de escritura de 0,4 mm. Desechable.

■ Azul: **30660-17**

■ Negro: **30660-30**

¿Quieres comprar una caja? Pide 12 unidades.



Sets de escritura



Staedtler Set Triplus Roller

Estuche rígido de 4 rollers colores rojo, azul, verde y negro de diseño triangular ergonómico con capuchón y clip. Punta de bola de 0,3 mm.

Set Triplus Roller: **30666**



Staedtler Triplus Mobile Office

Estuche exclusivo que contiene 1 triplus® fineliner negro; 1 triplus® ball azul; 1 triplus® micro y 1 triplus® textsurfer 362 amarillo. Estuche con regla y dos orificios para carpeta de anillas.

Multi Set Triplus: **30667**



Staedtler Set Triplus Fineliner

Set práctico Staedtler Triplus Fineliner de 4 rotuladores con punta revestida de metal superfina. Cuerpo triangular. Tinta antisecado. Lavable en la mayoría de tejidos. Ancho de línea aproximado 0,3 mm. Contiene: 4 Triplus fineliner en negro, azul, rojo y verde.

Staedtler Multifunción: **30668**

Escritura de gama alta

Pilot Urban

Bolígrafo con anillo decorado con print animal. Elegante, ideal para regalo. Presentado en estuche y bolsa. La punta se extrae mediante giro en el cuerpo. Pluma con anillo decorado con print animal. Elegante, ideal para regalo. Presentado en estuche y bolsa. Plumín de acero y recargable mediante cartucho universal. Recambios bolígrafo ref. 30522-... Pilot G-2



Bolígrafo Urban Tigre Blanco: **30754**



Bolígrafo Urban Cocodrilo: **30755**



Bolígrafo Urban Pitón: **30756**



Pluma Urban Tigre Blanco: **30764**



Pluma Urban Cocodrilo: **30765**



Pluma Urban Pitón: **30766**

Pilot Retro Pop

Bolígrafo y pluma con diseños actuales y alegres. Ideales para regalo, presentados en caja con estuche y bolsa a juego. Bolígrafo con punta de bola y tinta de gel. Pluma con plumín metálico y recargable mediante cartucho universal. Recambios bolígrafo ref. 30522-... Pilot G-2

Bolígrafo

Naranja:	30803-06
Rojo:	30803-09
Verde:	30803-22
Violeta:	30803-39
Turquesa:	30803-41
Gris:	30803-72

Pluma

Naranja:	30806-06
Rojo:	30806-09
Verde:	30806-22
Violeta:	30806-39
Turquesa:	30806-41
Gris:	30806-72



Recambios de tinta y tinteros

Recambios de tinta

Recambios de escritura para Parker y Waterman compuesto de barras para bolígrafo y roller y cartuchos para pluma.

Cartuchos Pluma Parker: ■ Azul: **30840-17** ■ Negro: **30840-30**

Caja de 5 unidades

Barras Bolígrafo Parker: ■ Azul: **30841-17** ■ Negro: **30841-30**

Caja de 12 unidades

Barras Roller Parker: ■ Azul: **30842-17** ■ Negro: **30842-30**

Caja de 12 unidades

Cartuchos Pluma Waterman (caja de 6): ■ Azul: **30843-17** ■ Negro: **30843-30**

Barras Bolígrafo Waterman: ■ Azul: **30844-17** ■ Negro: **30844-30**

Caja de 12 unidades

Barras Roller Waterman: ■ Azul: **30845-17** ■ Negro: **30845-30**

Caja de 12 unidades



ÚLTIMAS UNIDADES
hasta fin de existencias

Tinteros Quink

Frascos de tinta Parker Quink, óptimo comportamiento en escritura. Disponible en otros colores.

■ Azul: **30846-17**

■ Negro: **30846-30**



Rotuladores de punta de fibra



Stabilo Point 88

Rotulador Stabilo Point 88. Punta de fibra con refuerzo metálico y escritura fina. Aptos para uso con regla y plantillas. Capuchón ventilado. No se seca si se deja sin tapón durante largo tiempo. Tinta con base de agua. Trazo de 0,4 mm.



Amarillo:	30985-04	Azul neón:	30985-17N	Verde manzana:	30985-47
Amarillo neón:	30985-04N	Azul hielo:	30985-17P	Verde oliva:	30985-49
Amarillo limón:	30985-05	Azul:	30985-18	Verde hoja:	30985-50
Naranja:	30985-06	Azul noche:	30985-19	Esmeralda claro:	30985-57
Naranja neón:	30985-06N	Azul celeste:	30985-20	Verde hielo:	30985-58
Bermellón pálido:	30985-08	Verde pino:	30985-21	Siena:	30985-62
Rojo:	30985-09	Verde:	30985-22	Sanguina:	30985-66
Rojo neón:	30985-09N	Verde neón:	30985-22N	Gris:	30985-72
Carmín:	30985-10	Ocre:	30985-26	Gris oscuro:	30985-73
Malva:	30985-11	Ocre claro:	30985-26P	Gris medio:	30985-95
Rosa:	30985-12	Marrón:	30985-28	Gris intenso:	30985-97
Rosa neón:	30985-12N	Negro:	30985-30	Gris de Payne:	30985-98
Rosa claro:	30985-12P	Albarícoque:	30985-34		
Púrpura:	30985-14	Carmesí:	30985-35		
Azul claro:	30985-17	Lila:	30985-38		
		Lila claro:	30985-38P		
		Violeta:	30985-39		
		Turquesa:	30985-41		
		Ultramarino:	30985-45		

¿Quieres comprar una caja? Pide 10 unidades.

Estuche 6 u. colores surtidos:	30991
Estuche 10 u. colores surtidos:	30992
Estuche 15 u. (5 colores neón):	30993
Estuche 6 u. colores neón:	30995
Estuche 8 u. colores pastel:	30997



Rotuladores Staedtler Triplus 334 Fineliner

Rotuladores diseño triangular ergonómico para escribir sin cansarse, tinta antisecado puede permanecer destapado durante días sin secarse, punta de metal superfina, tinta base agua, fácilmente lavable en la mayoría de tejidos, cuerpo de polipropileno, ancho de línea 0,3 mm.

Estuche de 10 rotuladores:	91580
Estuche de 20 rotuladores:	91581



edding 1200

Punta de fibra sintética, tinta a base de agua, trazo de 1 mm. Disponible en 24 colores. Rotulador Nº 1 del mercado.

■ Amarillo:	30970-04
■ Naranja:	30970-06
■ Rojo:	30970-09
■ Carmin:	30970-10
■ Rosa:	30970-12
■ Turquesa:	30970-16
■ Azul:	30970-17
■ Azul acero:	30970-20
■ Verde:	30970-22
■ Marrón claro:	30970-28
■ Marrón oscuro:	30970-29
■ Negro:	30970-30
■ Carne:	30970-33
■ Magenta:	30970-37
■ Violeta:	30970-39
■ Azul claro:	30970-41
■ Verde claro:	30970-42
■ Verde oliva:	30970-49
■ Gris:	30970-72

¿Quieres comprar una caja? Pide 10 unidades.
(Marrón oscuro y Carne: Envase de 5 ud.)



edding 1200 neón

Rotulador con punta redonda de fibra y tinta a base de agua altamente resistente a la acción de la luz. Colores neón.

■ Amarillo neón:	30972-04
■ Naranja neón:	30972-06
■ Rosa neón:	30972-12
■ Verde neón:	30972-22

¿Quieres comprar una caja? Pide 10 unidades.



edding 1200 metalizado

Rotulador con punta redonda de fibra y tinta a base de agua altamente resistente a la acción de la luz. Colores metálicos cubrientes para escribir sobre papeles claros y oscuros.

■ Oro:	30970-74
■ Plata:	30970-75
■ Rojo metalizado:	30973-09
■ Azul metalizado:	30973-17
■ Verde metalizado:	30973-22
■ Violeta metalizado:	30973-39

¿Quieres comprar una caja? Pide 10 unidades.



edding 1300

Punta de fibra sintética, tinta a base de agua, trazo de 2 mm. aprox.

■ Rojo:	30980-09
■ Azul:	30980-17
■ Verde:	30980-22
■ Negro:	30980-30

¿Quieres comprar una caja? Pide 10 unidades.



Rotuladores permanentes

Tratto Marker punta redonda

Marcador de punta redonda de tinta permanente a base de alcohol. Ancho escritura 1,4 - 2,8 mm.

Rojo:	31010-09
Azul:	31010-17
Verde:	31010-22
Negro:	31010-30

¿Quieres comprar una caja? Pide 12 unidades.



Tratto Marker punta biselada

Marcador de punta biselada de tinta permanente a base de alcohol. Ancho escritura 1-5 mm.

Rojo:	31020-09
Azul:	31020-17
Verde:	31020-22
Negro:	31020-30

¿Quieres comprar una caja? Pide 12 unidades.



edding 300

Marcador permanente con punta redonda. Cuerpo de plástico. Tinta permanente casi sin olor recargable con tintero MTK25. Trazo 1,5-3 mm. Rellenable.

Rojo:	31052-09
Azul:	31052-17
Verde:	31052-22
Negro:	31052-30

¿Quieres comprar una caja? Pide 10 unidades.



edding 3000

Marcador permanente con punta redonda, tinta permanente casi inodora. Recargable. Trazo de 1,5-3 mm.

Amarillo:	31060-04
Naranja:	31060-06
Rojo:	31060-09
Rosa:	31060-12
Azul claro:	31060-17
Azul oscuro:	31060-18
Verde claro:	31060-22
Verde oscuro:	31060-25
Marrón:	31060-28
Negro:	31060-30
Violeta:	31060-39

¿Quieres comprar una caja? Pide 10 unidades.



edding 330

Marcador permanente con punta biselada, tinta permanente, resistente al agua. Trazo de 1-5 mm.

Rojo:	31043-09
Azul:	31043-17
Negro:	31043-30

¿Quieres comprar una caja? Pide 10 unidades.



edding 3300

Marcador permanente con punta biselada, tinta permanente casi inodora. Recargable. Trazo de 1-5 mm.

■ Rojo:	31045-09
■ Azul:	31045-17
■ Verde:	31045-22
■ Negro:	31045-30

¿Quieres comprar una caja? Pide 10 unidades.



edding 550

Marcador permanente con punta redonda, tinta permanente casi inodora. Recargable. Trazo 3-4 mm.

■ Rojo:	31065-09
■ Azul:	31065-17
■ Verde:	31065-22
■ Negro:	31065-30

¿Quieres comprar una caja? Pide 10 unidades.



edding 500

Marcador permanente con punta biselada, tinta permanente casi inodora. Recargable. Ancho de escritura 2-7 mm.

■ Rojo:	31070-09
■ Azul oscuro:	31070-18
■ Verde:	31070-22
■ Negro:	31070-30

¿Quieres comprar una caja? Pide 10 unidades.



edding 800

Marcador permanente con punta biselada, tinta permanente casi inodora. Recargable. Ancho de trazo 4-12 mm.

Disponible en otros colores.

■ Rojo:	31080-09
■ Azul:	31080-17
■ Verde:	31080-22
■ Negro:	31080-30

¿Quieres comprar una caja? Pide 5 unidades.



Tinta para marcadores edding T-25

Tinta permanente casi sin olor en frasco con cánula. Para rellenar los permanentes edding 3000, 3300, No.1, 400, 404, 500, 550, 800 y 850. También se puede aplicar directamente con pincel, plumines, plantillas y sellos. Contenido: 30 ml.

■ Rojo:	31120-09
■ Azul:	31120-17
■ Verde:	31120-22
■ Negro:	31120-30



Pilot Marker 100

Marcador permanente multisuperficies. Cuerpo de plástico. Altamente resistente a la luz. Puede permanecer 24 h. destapado y no se seca. Punta cónica de 4,5mm y trazo 1 mm.

■ Rojo:	31088-09
■ Azul:	31088-17
■ Verde:	31088-22
■ Negro:	31088-30

¿Quieres comprar una caja? Pide 12 unidades.



Staedtler Lumocolor permanente

Rotulador permanente para retroproyección y sobre superficies como plástico, cristal, metal, textil, etc. Tinta a base de alcohol resistente al agua y luz. Cuerpo de polipropileno. 5 Anchos diferentes de línea.



Lumocolor 313 punta superfina.
Ancho de trazo 0,4 mm.



Lumocolor 318 punta fina.
Ancho de trazo 0,6 mm.



Lumocolor 317 punta media.
Ancho de trazo 0,8-1 mm.



Lumocolor 314 punta ancha biselada.
Ancho de trazo 1-2,5 mm.

Amarillo:	31240-04
Naranja:	31240-06
Rojo:	31240-09
Azul:	31240-17
Verde:	31240-22
Marrón:	31240-28
Negro:	31240-30
Morado:	31240-39

¿Quieres comprar una caja?
Pide 10 unidades.

Amarillo:	31250-04
Naranja:	31250-06
Rojo:	31250-09
Azul:	31250-17
Verde:	31250-22
Marrón:	31250-28
Negro:	31250-30
Morado:	31250-39

¿Quieres comprar una caja?
Pide 10 unidades.

Amarillo:	31260-04
Naranja:	31260-06
Rojo:	31260-09
Azul:	31260-17
Verde:	31260-22
Marrón:	31260-28
Negro:	31260-30
Morado:	31260-39

¿Quieres comprar una caja?
Pide 10 unidades.

Naranja:	31270-06
Rojo:	31270-09
Azul:	31270-17
Verde:	31270-22
Marrón:	31270-28
Negro:	31270-30
Morado:	31270-39

¿Quieres comprar una caja?
Pide 10 unidades.



Staedtler Lumocolor doble punta permanente

Rotulador permanente para retroproyección y sobre superficies como plástico, cristal, metal, textil, etc. Tinta a base de alcohol resistente al agua y luz. Cuerpo de polipropileno. Doble punta, fina ancho 0,6mm. y punta media 1,5 mm.

Rojo:	31330-09
Azul:	31330-17
Verde:	31330-22
Negro:	31330-30

¿Quieres comprar una caja? Pide 10 unidades

Lumocolor Staedtler 352

Marcador universal permanente, tinta antisecado, 8 colores, recargable. Sistema Airplane Safe: equilibrio automático de la presión de la tinta para evitar pérdidas durante el vuelo. DRY SAFE - puede permanecer destapado durante días sin secarse (Test ISO 554). Punta redonda 2mm. Tinta sin xileno ni tolueno.

Amarillo:	31024-04
Naranja:	31024-06
Rojo:	31024-09
Azul:	31024-17
Verde:	31024-22
Marrón:	31024-28
Negro:	31024-30
Morado:	31024-39

¿Quieres comprar una caja? Pide 10 unidades.



Lumocolor Staedtler 350

Marcador universal permanente, tinta antisecado, 8 colores, recargable. Sistema Airplane Safe: equilibrio automático de la presión de la tinta para evitar pérdidas durante el vuelo. DRY SAFE - puede permanecer destapado durante días sin secarse (Test ISO 554). Punta biselada 2-5mm. Tinta sin xileno ni tolueno.

Amarillo:	31026-04
Naranja:	31026-06
Rojo:	31026-09
Azul:	31026-17
Verde:	31026-22
Marrón:	31026-28
Negro:	31026-30
Morado:	31026-39

¿Quieres comprar una caja? Pide 10 unidades.

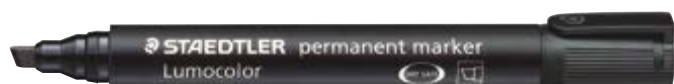

Rotuladores para textil

edding 4500

Marcadores permanentes para pintar y dibujar sobre camisetas y otros tejidos como algodón, seda, lino, etc. Los motivos se fijan mediante planchado sin vapor y resisten a los lavados hasta 60°C.

	Amarillo:	31130-04
	Naranja:	31130-06
	Rojo:	31130-09
	Rosa:	31130-12
	Azul claro:	31130-17
	Azul oscuro:	31130-18
	Verde claro:	31130-22
	Verde oscuro:	31130-25
	Marrón:	31130-28
	Negro:	31130-30
	Violeta:	31130-39

¿Quieres comprar una caja? Pide 10 unidades.

Caja 10 rotuladores tela edding 4500 surtidos

	Surtido:	31130-99
---	----------	----------



Rotuladores tiza líquida para pizarra verde y cristal

Rotuladores NOBO LIQUID

Rotuladores de tinta líquida para pizarras blancas de cristal de borrado en seco de Nobo. Formato surtido consta de 12 rotuladores, 6 colores por 2 unidades de cada.



	Negro:	31132
	Surtidos:	31134

¿Quieres comprar una caja? Pide 12 unidades.



Rotulador de tiza líquida Pentel

Marcador de tiza borrable, óptimo para pizarras verdes y superficies no porosas. Ideal para decorar escaparates, espejos o ventanas, cerámica o metal, etc. Se borra con un paño húmedo. Punta bise-lada de 2x4 mm. Punta reversible.

	Blanco:	31136-01
	Amarillo:	31136-04
	Naranja:	31136-06
	Rojo:	31136-09
	Azul:	31136-17
	Verde:	31136-22
	Negro:	31136-30
	Violeta:	31136-39

¿Quieres comprar una caja? Pide 12 unidades.





edding 4095

Marcador para rotular y decorar ventanas, cristales, y cualquier otra superficie no porosa. Tiza líquida a base de agua de olor neutro. Flujo regulado mediante sistema de bombeo. Punta redonda con trazo de 2-3 mm.

Blanco:	31140-01
Amarillo:	31140-04
Naranja:	31140-06
Rojo:	31140-09
Azul:	31140-17
Verde claro:	31140-22
Verde oscuro:	31140-25
Negro:	31140-30

¿Quieres comprar una caja? Pide 10 unidades.

Surtido 10 ud.:	31140-99
-----------------	----------



Aptos para pizarra de tiza

edding 4090

Punta biselada con trazo de 4-15 mm.

Blanco:	31150-01
Rojo:	31150-09
Azul:	31150-17
Verde oscuro:	31150-25
Negro:	31150-30

¿Quieres comprar una caja? Pide 5 unidades.



Rotuladores opacos de oro y plata

Pilot Supercolor SC-EF

Marcador en colores oro, plata y blanco, de tinta muy opaca con punta de poliacetal de 1 mm. Con soporte metálico. Ancho de trazo 0,5 mm.

Blanco:	31160-01
Oro:	31160-74
Plata:	31160-75

¿Quieres comprar una caja? Pide 12 unidades.



Pilot Supercolor SC-M

Marcador permanente en colores oro, plata y blanco, de tinta muy opaca con punta acrílica de 4,5 mm. Ancho de trazo 2 mm.

Blanco:	31170-01
Oro:	31170-74
Plata:	31170-75

¿Quieres comprar una caja? Pide 12 unidades.



Rotuladores para pizarra blanca

Bic Velleda Medium 1741

Rotulador de punta media cónica de 2 mm. de ancho de escritura. Tinta a base de acetona.

Rojo:	31180-09
Azul:	31180-17
Verde:	31180-22
Negro:	31180-30

¿Quieres comprar una caja? Pide 12 unidades.

Surtido:	31182
----------	-------



Bic Velleda Marker 1701

Rotulador de punta gruesa cónica de 3 a 5,5 mm. de ancho de escritura. Tinta a base de alcohol.

Rojo:	31190-09
Azul:	31190-17
Verde:	31190-22
Negro:	31190-30

¿Quieres comprar una caja? Pide 12 unidades.



V Board Master

Rotulador para pizarra fabricado con materiales reciclados. Tinta líquida con el Vsystem exclusivo de Pilot. Punta de fibra cónica. Flujo constante gracias al sistema TPF. Recargable mediante cartucho. 91% reciclado.

Naranja:	31198-06
Rojo:	31198-09
Azul:	31198-17
Verde:	31198-22
Negro:	31198-30

¿Quieres comprar una caja?
Pide 10 unidades.

Recambios

Naranja:	31199-06
Rojo:	31199-09
Azul:	31199-17
Verde:	31199-22
Negro:	31199-30

¿Quieres comprar una caja?
Pide 12 unidades.



Rotulador edding 660

Marcador para pizarras blancas con punta redonda. Tinta pigmentada casi sin olor. Sistema cap-off según el cual el marcador puede permanecer destapado durante varios días sin secarse. Borrable en seco de casi todas las superficies no porosas como cristal, melamina o esmalte. Rellenable. Grosor de trazo: 1,5 - 3 mm.

Rojo:	31218-09
Azul:	31218-17
Verde:	31218-22
Negro:	31218-30

¿Quieres comprar una caja? Pide 10 unidades.



Maxiflo Pentel fino

Marcador de tinta líquida y larga durada de borrado en seco. Único con pulsador trasero para el bombeo de la tinta cuando se precisa. Apto para pizarra blanca, cerámica o de papel. Punta cónica de 4 mm y trazo de 2 mm.

Amarillo:	31232-04
Naranja:	31232-06
Rojo:	31232-09
Azul:	31232-18
Verde:	31232-25
Marrón:	31232-28
Negro:	31232-30
Violeta:	31232-39

¿Quieres comprar una caja? Pide 12 unidades.



Maxiflo Pentel grueso

Marcador de tinta líquida y larga durada de borrado en seco. Único con pulsador trasero para el bombeo de la tinta cuando se precisa. Apto para pizarra blanca, cerámica o de papel. Punta cónica 6 mm y trazo de 2.5 mm.

Amarillo:	31233-04
Naranja:	31233-06
Rojo:	31233-09
Azul:	31233-18
Verde:	31233-25
Marrón:	31233-28
Negro:	31233-30
Violeta:	31233-39

¿Quieres comprar una caja? Pide 12 unidades.



Maxiflo Flex-Feel Pentel punta flexible

Marcador para pizarra blanca Maxiflo Flex-Feel con punta flexible para pizarra blanca. Podrás dibujar líneas finas o gruesas con el mismo rotulador. Fácil borrado. Pulsador trasero para bombear la tinta.

Rojo:	31234-09
Azul:	31234-17
Verde:	31234-22
Negro:	31234-30

¿Quieres comprar una caja? Pide 12 unidades.



Rotuladores fluorescentes

Marcador Descomi®

Marcador fluorescente de punta biselada para dos trazos. Trazo fino: 1,5 mm. Trazo grueso: 5 mm. Colores brillantes.

■ Amarillo:	31400-04
■ Naranja:	31400-06
■ Rosa:	31400-12
■ Azul:	31400-17
■ Verde:	31400-22

¿Quieres comprar una caja? Pide 10 unidades.



Tratto Video

Rotulador fluorescente punta biselada con tinta a base de agua. Elevada fluorescencia, ideal para papel normal, fotocopias y fax.

■ Amarillo:	31410-04
■ Naranja:	31410-06
■ Rosa:	31410-12
■ Azul:	31410-17
■ Verde:	31410-22

¿Quieres comprar una caja? Pide 12 unidades.



Staedtler Textsurfer

Marcador fluorescente con tinta pigmentada para cualquier soporte: papel + copy + fax.

■ Amarillo:	31420-04
■ Naranja:	31420-06
■ Rojo:	31420-09
■ Rosa:	31420-12
■ Azul:	31420-17
■ Verde:	31420-22
■ Violeta:	31420-39

¿Quieres comprar una caja? Pide 10 unidades.



Set 6 Staedtler Textsurfer

Marcador fluorescente con tinta pigmentada para cualquier soporte: papel + copy + fax. 6+2 de regalo.

Set de 6 marcadores Textsurfer + 2 de regalo: **31422**



Staedtler Textsurfer Pastel

Marcador fluorescente colores pastel con tinta pigmentada para resaltar textos sobre cualquier soporte: paper+copy+fax.

■ Amarillo claro:	31424-04
■ Rosa claro:	31424-12
■ Azul cielo:	31424-17
■ Verde lima:	31424-22
■ Verde menta:	31424-25
■ Arena:	31424-28
■ Negro:	31424-30
■ Melocotón:	31424-34
■ Lavanda:	31424-38
■ Gris claro:	31424-72

¿Quieres comprar una caja? Pide 10 unidades.



Set Staedler Textsurfer Pastel

Marcador fluorescente en colores pastel con tinta pigmentada para resaltar textos sobre cualquier soporte: paper+copy+fax. El marcador negro del set de 10 cubre el texto, pero permanece visible a la lectura. Cuando lo fotocopias o escaneas, desaparece en la copia.

Set 6 marcadores:	31427
Set 10 marcadores:	31428



Stabilo Boss original

Marcador fluorescente Stabilo Boss Original, universal con tinta a base de agua antiseado: puede permanecer destapado 4 horas sin secarse. Cuerpo robusto de plástico y punta biselada que permite varios anchos de trazo: 2 mm y 5 mm.

Amarillo:	31450-04
Naranja:	31450-06
Rojo:	31450-09
Rosa:	31450-12
Azul:	31450-17
Verde:	31450-22
Lavanda:	31450-38
Violeta:	31450-39
Turquesa:	31450-41

¿Quieres comprar una caja? Pide 10 unidades.



Set Stabilo Boss original

Marcador fluorescente Stabilo Boss Original, universal con tinta a base de agua antiseado: puede permanecer destapado 4 horas sin secarse. Cuerpo robusto de plástico y punta biselada que permite varios anchos de trazo: 2 mm y 5 mm.

Set de 4:	31460
Set de 6:	31461



Stabilo Boss original pastel

Marcador fluorescente Stabilo Boss Original pastel, universal con tinta a base de agua antiseado. Puede permanecer destapado 4 horas sin secarse. Cuerpo robusto de plástico y punta biselada que permite varios anchos de trazo: 2 mm y 5 mm.

Amarillo:	31470-04
Rosa:	31470-12
Menta:	31470-25
Melocotón:	31470-34
Violeta:	31470-39
Turquesa:	31470-41



Set Stabilo Boss original pastel

Marcador fluorescente Stabilo Boss Original pastel, universal con tinta a base de agua antiseado: puede permanecer destapado 4 horas sin secarse. Cuerpo robusto de plástico y punta biselada que permite varios anchos de trazo: 2 mm y 5 mm.

Set de 4:	31475
Set de 6:	31476



Faber-Castell Textliner 48

Marcador fluorescente Textliner 48. Para papel normal y especial. Colores superfluorescentes. Punta biselada en 3 grosores de trazo: 5 mm, 2 mm y 1 mm. Claramente respetuoso con el medio ambiente: tinta a base de agua.

■ Amarillo:	31430-04
■ Naranja:	31430-06
■ Rojo:	31430-09
■ Rosa:	31430-12
■ Azul:	31430-17
■ Verde:	31430-22

¿Quieres comprar una caja? Pide 10 unidades.

Marcador Faber Textliner 48 Pack 4: Amarillo, Rosa, Azul y Verde :

■ ■ ■ ■	31432
---------	-------



edding 7 Mini Highlighter

Estuche de 4 marcador fluorescente tamaño mini con punta biselada, tinta a base de agua en colores neón. Zona de agarre ergonómica antideslizante para mayor comodidad. Tamaño mini, cabe en cualquier bolso, por lo que es ideal para cuando se está fuera de casa. Colores: verde, amarillo, naranja y violeta.

edding 7 Mini:	31445
----------------	-------



Jovi gel fluorescente

Marcadores gel fluorescentes con sistema retráctil y giratorio. Se deslizan suavemente sobre el papel. Y aunque se te olvide ponerle el tapón, ¡No se seca! Gracias a su mina de cera translúcida.

■ Amarillo:	31520-04
■ Naranja:	31520-06
■ Rosa:	31520-12
■ Verde:	31520-22

¿Quieres comprar una caja? Pide 12 unidades.

Estuche 4 marcadores gel fluorescente surtidos:

Surtidos:	31522
-----------	-------



Textsurfer Dry

Lápiz fluorescente en seco para todos los papeles. Lápiz de madera natural, mina de cera fluorescente de 4 mm. Resistente al agua.

■ Amarillo:	31550-04
■ Naranja:	31550-06
■ Rosa:	31550-12
■ Verde:	31550-22

¿Quieres comprar una caja? Pide 12 unidades.



Correctores en seco



Cinta correctora Descom®

Cinta correctora en seco de aplicación lateral de 12 m de longitud x 5 mm de ancho. Incorpora tensor.

Cinta correctora Descom: **31801**

¿Quieres comprar una caja? Pide 24 unidades.



Pritt Roller Compact

Corrector en seco de 8,5 m. de longitud y 4,2 mm. de ancho de corrección.

Pritt Roller: **31820**

¿Quieres comprar una caja? Pide 24 unidades.



Paper Mate Dry Line Grip reciclado

Cinta correctora de gran calidad y precisión con diseño ergonómico y cuerpo transparente, 8,5 m de largo y 5 mm de ancho. Incorpora tensor.

Paper Mate Dry Line Grip reciclado: **31835**

¿Quieres comprar una caja? Pide 12 unidades.



Corrector Tipp-Ex Micro

Corrector en cinta con cabezal rotativo patentado. Super compacto ideal para llevar en un estuche. Cinta de 5 mm X 8 m.

Cinta correctora Tipp-Ex Micro Tape: **31805**

¿Quieres comprar una caja? Pide 10 unidades.

Correctores líquidos



Tipp-Ex Rapid

Líquido corrector de secado rápido con nueva esponja aplicadora. Botella de 20 ml. No precisa diluyente.

Tipp - Ex Rapid: **31620**

¿Quieres comprar una caja? Pide 10 unidades.



Bolígrafo corrector Descom®

Bolígrafo corrector con punta metálica fina que permite realizar correcciones más precisas. Secado rápido. Forma ergonómica. Contenido: 8 ml.

Bolígrafo corrector Descom: **31712**

¿Quieres comprar una caja? Pide 12 unidades.



Corrector Tipp-Ex

Lápiz corrector de 8 ml.

Corrector Tipp-Ex: **31715**

¿Quieres comprar una caja? Pide 10 unidades.



Paper Mate NP10 Micro

Lápiz corrector de secado rápido con punta metálica fina de gran precisión.

Paper Mate Micro: **31720**

¿Quieres comprar una caja? Pide 12 unidades.

Gomas de borrar

Afilaborra Capsule Fluo

Combinación de goma y sacapuntas. El sacapuntas tiene una cuchilla de acero al carbono afilada y resistente, ideal para todo tipo de lápices. Artículo con cuchilla de seguridad, óptimo para uso escolar. Colores surtidos disponibles: amarillo, naranja, rosa, verde.

Afilaborra Capsule Fluo: **31857**

¿Quieres comprar una caja? Pide 16 unidades.



Afilaborra compact Milan

Combinación de goma Milan 430 y sacapuntas doble con depósito agradable al tacto. Ideal para lápices de grafito y lápices de color.

Afila-Borra Milan: **31855**

¿Quieres comprar una caja? Pide 16 unidades.



Milan 445

Caja de 45 unidades de gomas de miga de pan para lápiz. Con dibujos infantiles y colores surtidos: blanco, rosa, verde.

Milan 445: **31910**



Milan 430

Caja de 30 unidades de gomas de miga de pan para lápiz. Colores surtidos: blanco, rosa, verde.

Milan 430: **31920**



Milan 412

Caja de 12 unidades de gomas de miga de pan para lápiz. Para borrar una amplia gama de lápices de grafito sobre toda clase de papeles. Colores surtidos: blanco y rosa.

Milan 412: **31930**



Milan 624 Nata

Caja de 24 unidades de gomas de nata con banda de celofán. Goma de plástico blanco, suave, versátil y no abrasiva. Para borrar sobre todo tipo de superficies. No daña el papel. Envuelta en celofán rosa.

Milan 624: **31950**

Milan 1012

Caja de 12 unidades de gomas ovaladas de miga de pan para lápiz. Para borrar una amplia gama de lápices de grafito sobre toda clase de papeles. Color blanco.

Milan 1012: **31935**



ÚLTIMAS UNIDADES
hasta fin de existencias



Staedtler Rasoplast B-30

Caja de 30 unidades de gomas plásticas para lápiz.

Rasoplast B-30: **31960**



Staedtler Mars Plastic

Caja de 20 unidades de gomas plásticas para lápiz sobre papel y poliéster.

Mars Plastic: **31980**



Staedtler Mars Plastic

Portagomas con goma de borrar para lápiz con clip de plástico y almas de recambio para portagomas en caja de 10 unidades.

Portagomas: **31860**

¿Quieres comprar una caja? Pide 20 unidades.

Alma de recambios: **31861**

Afilalápices



Afilalápiz plástico

Afilalápiz de plástico para lápices normales.

Afilalápiz normal: 30300

¿Quieres comprar una caja? Pide 24 unidades.



Afilalápices Mapedo Vivo

Afilalápiz 1 orificio ultracompacto, ideal para el estuche. Antigolpes con materiales resistentes a las caídas. Apertura articulada.

Afilalápiz Mapedo Vivo 1 orificio: 30305

¿Quieres comprar una caja? Pide 75 unidades



Afilalápiz plástico Descom®

Afilalápiz rectangular de plástico de un orificio.

Afilalápiz plástico Descom: 30298

¿Quieres comprar una caja? Pide 72 unidades.



Afilalápiz Ergo Descom®

Afilalápiz ergonómico de plástico de un orificio.

Afilalápiz Ergo Descom: 30301

¿Quieres comprar una caja? Pide 72 unidades.



Afilalápiz cuña Faibo

Afilalápiz metálico en forma de cuña.

Afilalápiz cuña Faibo: 30310

¿Quieres comprar una caja? Pide 24 unidades.



Afilalápiz metálico rectangular Descom®

Afilalápiz metálico de forma rectangular.

Afilalápiz metálico rectangular Descom: 30312

¿Quieres comprar una caja? Pide 36 unidades.



Afilalápiz rectangular Faibo

Afilalápiz metálico de forma rectangular.

Afilalápiz rectangular: 30320

¿Quieres comprar una caja? Pide 24 unidades.



Afilalápiz doble metálico Descom®

Afilalápiz doble de metal, para lápices normales y gruesos hasta 12 mm.

Afilalápiz doble metálico Descom: **30222**
¿Quieres comprar una caja? Pide 36 unidades.



Afilalápiz doble metal Faibo

Afilalápiz doble de metal, para lápices normales y gruesos hasta 12 mm.

Afilalápiz doble metal: **30340**
¿Quieres comprar una caja? Pide 12 unidades.



Afilalápices Satélite

Afilalápiz metálico ovalado un uso, en dos colores.

Afilalápices un uso: **30345**
¿Quieres comprar una caja? Pide 32 unidades.



Afilalápiz para ceras Jovicolor

Afilalápices para ceras Jovicolor.

Afilalápiz ceras: **92000**
¿Quieres comprar una caja? Pide 25 unidades.



Afilalápiz grueso Stabilo Woody 3 en 1

Sacapuntas de plástico para lápices gruesos.

Afilalápiz grueso Stabilo Woody 3 en 1: **91474**



Afilalápiz de plástico con depósito Descom®

Afilalápiz de plástico Descom con depósito para recoger la viruta.

Afilalápiz de plástico Descom con depósito: **30348**
 Afilalápiz de plástico 2 orificios Descom con depósito: **30349**
¿Quieres comprar una caja? Pide 20 unidades.



Afilalápiz Lyra Groove doble agujero

Afilalápiz Lyra Groove de 2 agujeros con depósito para Lápices hasta 11,00 mm.

Afilalápiz Lyra Groove doble agujero con depósito: **91467**



Afilalápiz de plástico Faibo con depósito

Afilalápiz con depósito en plástico y cuerpo en poliestireno. Medidas: 60x28x20 mm. 100% Reciclable.

Afilalápiz Faibo con depósito: **30327**

¿Quieres comprar una caja? Pide 20 unidades.



Afilalápiz de plástico 2 usos Faibo con depósito

Afilalápiz de doble uso en plástico y cuerpo en poliestireno. Para lápices finos y gruesos. Medidas: 60x54x30 mm. 100% Reciclable.

Afilalápiz 2 usos Faibo con depósito: **30328**

¿Quieres comprar una caja? Pide 20 unidades.



Afilalápices I-Gloo

Afilalápices I-Gloo de 1 y 2 usos, con depósito. Diseño moderno y colorido. Gran capacidad de reserva. Empuñadura fácil. Pulsando el botón se extraen del interior las minas rotas.

Afilalápices I-Gloo un orificio: **30360**

Afilalápices I-Gloo dos orificio: **30361**

¿Quieres comprar una caja? Pide 30 unidades.

Afilalápiz Milan Collection School

Afilalápices doble para lápices regular y maxi, con depósito para la viruta. El sacapuntas, afilado y resistente, dispone de cuchilla de seguridad que evita que los niños se puedan cortar.

Afilalápiz Milan Collection School: **30358**

¿Quieres comprar una caja? Pide 12 unidades.

Afilalápices Maped Shaker

Afilalápiz 1 y 2 orificios, muy práctico con su gran capacidad de reserva, puede sacar la punta a los lápices gruesos y finos, forma ergonómica para una buena sujeción.

Afilalápices Maped Shaker 1 uso: **30371**

¿Quieres comprar una caja? Pide 25 unidades.

Afilalápices Maped Shaker 2 usos: **30372**

¿Quieres comprar una caja? Pide 20 unidades.



Afilalápices Maped I-Gloo - Zurdos

Afilalápiz 1 orificio especial para zurdos, la lámina invertida permite sujetar el lápiz con la mano izquierda y girar en el sentido contrario a las agujas del reloj.

Afilalápices Maped I-Gloo - zurdos: **30352**





Afilalápiz Giotto hexagonal

Afilalápiz hexagonal con tres orificios (pequeño, mediano, grande). Cuerpo traslúcido en 5 divertidos colores y con depósito para los residuos. Ideal para el uso escolar.

Afilalápiz Giotto con depósito: **30355**
¿Quieres comprar una caja? Pide 24 unidades.



Afilalápices Staedtler con depósito doble

Afilalápices para lápices de grafito y lápices de colores gruesos hasta un diámetro de 10,2 mm con sacapuntas de metal insertado de 2 agujeros. Cobertura con bisagra que previene el derrame de las virutas. Tapa con cierre de seguridad.

Staedtler con depósito doble: **30378**
¿Quieres comprar una caja? Pide 10 unidades.



Afilalápiz eléctrico Dahle 240

Afilalápices eléctrico con portapilas y acoplamiento de adaptadores. Depósito recolector transparente con gran capacidad recolectora de virutas. Tope de corte automático para formar una punta óptima.

■ Rojo: **30379-09**
 ■ Azul: **30379-17**
 ■■ Plateado: **30379-75**

Afilalápiz Milan eléctrico doble uso

Sacapuntas eléctrico doble (uno estándar y otro MAXI) con un gran depósito. El sacapuntas tiene una cuchilla de acero al carbono afilada y resistente, ideal para todo tipo de lápices. Cuenta con un sistema de seguridad que evita posibles cortes o accidentes y una tapa frontal extraíble para el vaciado del depósito. Color gris y rojo. Presentación blister con 4 pilas AA incluidas.

Afilalápiz Milan eléctrico doble uso: **30383**





Afilalápiz de sobremesa Helix

Afilalápiz manual de escritorio, con empuñadura giratoria. Dispone de cinco posiciones de afilado, mecanismo de afilado duradero. Se puede fijar a la mesa, abrazadera de escritorio incluida. Depósito frontal extraíble de gran capacidad para las virutas. Apto para pinturas con grueso normal y para grueso maxi.

Afilalápiz de sobremesa Helix:

30386

¿Quieres comprar una caja? Pide 10 unidades.



Máquina afilalápices Staedtler

Máquina afilalápices para toda clase de lápices entre 7 y 11,6 mm Ø, parada de afilado automática, con tornillo de fijación, cuerpo de plástico con carcasa de color azul, depósito transparente, sujeción del lápiz engomada.

Máquina afilalápices Staedtler:

30380



Afilalápiz eléctrico Dahle 210

Afilalápiz eléctrico para lápices hasta Ø 11. Depósitos recolectores transparentes con gran capacidad recolectora de virutas. Fresa de acero de alta calidad para resultados profesionales. Carcasa de plástico robusta. Conexión a la red de 230 V.

Blanco:

30388-01

Negro:

30388-30

GAMA WOW

LUCE LOS AUTÉNTICOS COLORES WOW



Tecnología de impacto directo patentada que garantiza un grapado perfecto y sin esfuerzo cuando se usan grapas PETRUS.



Zona de sujeción patentada y punzonesafiladísimos para perforar con el mínimo esfuerzo.



Tienes un montón de productos más de la gama WOW 2.0 bajo la marca Leitz, míralos en www.leitz.com.

La gama de grapadoras y taladros WOW de Petrus ahora en nuevos y brillantes colores. Ergonómicamente diseñados para utilizar con la mano o sobre la mesa y con unos acabados impecables. Calidad, precisión y fiabilidad en un diseño y colores brillantes que reflejarán tu forma de ser.

www.petrus.es

Petrus

Complementos de oficina

Grapadoras de bolsillo

Grapadoras de sobremesa

Grapadoras de tenaza

Grapadoras de gruesos

Grapadoras de brazo

Grapadoras eléctricas

Clavadoras de Pared

Grapas

Extraegrapas

Perforadoras

Cutters

Tijeras de oficina

Rotulación

Cintas de rotulación

Pilas y cargadores

Marcaje

Sujeción

Pegamento en barra

Pegamentos y adhesivos

Cintas adhesivas y portarrollos

Spray adhesivo

Embalaje y envío

Calendario de sobremesa

Notas de aviso

Banderitas y flechas señalizadoras

Notas de quita y pon

Complementos de sobremesa

Bandejas organizadoras

Organizadores

Flexómetros

Sujetalibros

Cajetines

Módulos organizadores

Papeleras, paragüeros y percheros

Cajas de caudales

Urnas

Armarios portallaves y relojes de pared

Grapadoras de bolsillo



Grapadora Ergologic Pocket

Grapadora ergonómica compacta, zona de apoyo blanda, reserva para dos cargas de grapas y extraergrapas plegable. Profundidad de grapado 37mm, grapa hasta 15 hojas. Utiliza grapas de nº10.

Ergologic Pocket: **40008**



Petrus Liliput 200

Grueso de grapado: 12 hojas. Grapas nº 23/6. Se suministra con una caja de grapas. Colores surtidos.

Liliput 200: **40010**

Grapadoras de sobremesa



Grapadoras Descom DS

Grapadora de oficina mediana con cuerpo metálico. Grapas 22/6-24/6. Capacidad de grapado 20 hojas. Base antideslizante. Color negro.

Grapadoras Descom DS215: **40021**
 Grapadoras Descom DS216l: **40022**



Petrus 210

Grapadora con grapado preciso y sin esfuerzo gracias a la tecnología de impacto directo. Grapa hasta 25 hojas de papel (80 g/m²). Práctico extrae grapas integrado. La sufridera giratoria permite un grapado abierto y cerrado. Para usar con grapas Petrus 22/6, 24/6 y 26/6. 3 años de garantía si se utilizan grapas Petrus.

■ Rojo: **40030-09**
 ■ Azul: **40030-17**
 ■ Negro: **40030-30**



Grapadora Half Strip Essential Metal

Grapadora metálica de sobremesa, función de grapado y claveteado. Utiliza grapas 24/6 o 26/6, 180° de apertura para facilitar el llenado, capacidad de depósito 100 grapas 24/6 o 140 grapas 26/6. Tirador metálico, grueso de grapado 20 hojas 24/6 y 25 hojas 26/6. Garantía 2 años.

Grapadora Half Strip Essential Metal: **40035**



Petrus 235

Grapadora con grapado preciso y sin esfuerzo gracias a la tecnología de impacto directo. Grapa hasta 30 hojas de papel (80 g/m²). Práctico extrae grapas integrado. La sufridera giratoria permite un grapado abierto y cerrado. Para usar con grapas Petrus 22/6, 24/6 y 26/6. 3 años de garantía si se utilizan grapas Petrus.

■ Rojo: **40060-09**
 ■ Azul: **40060-17**
 ■ Negro: **40060-30**

Petrus 635 WOW

Grapadoras de colores vivos metalizados, tecnología de impacto directo (DIT) patentada que asegura un grapado siempre perfecto, capacidad de grapado 30 hojas. Grapas 22/6, 24/6 y 26/6. Garantía 10 años.

■ Fucsia metalizado:	40065-11
■ Azul metalizado:	40065-17
■ Verde metalizado:	40065-22
■ Violeta metalizado:	40065-39
■ Turquesa metalizado:	40065-41



Petrus 62 WOW, pág. 104 →

Petrus 226

Grapadora metálica, incorpora la nueva tecnología PGT (Paper Grip Tecnología) que hace que el grapado sea siempre perfecto. Grueso de grapado: 30 hojas. Grapas nº 22/6, 24/6. Carga frontal automática. Cargador doble guía antiatasco. Garantía 10 años.

■ Rojo:	40070-09
■ Azul:	40070-17
■ Negro:	40070-30
■ Gris:	40070-72



Petrus 52, pág. 103 →

10 AÑOS
GARANTÍA

Grapadora Petrus 226 WOW

Grapadora clásica metálica mod. 226 en los más modernos colores WOW de Petrus. Más de 50 años en el mercado y tan fresca y joven como el primer día. Una grapadora para usar tanto en la oficina como en casa, con un diseño clásico y unos atractivos colores. Con la base de color a juego con la grapadora. Con la tecnología DIT que asegura un grapado perfecto. Grapa hasta 30 hojas y utiliza grapa 22/6 de Petrus.

■ Fucsia metalizado:	40073-11
■ Azul metalizado:	40073-17
■ Verde metalizado:	40073-22
■ Violeta metalizado:	40073-39
■ Turquesa metalizado:	40073-41



Petrus 52 WOW, pág. 104 →

Rexel Optima 40 automática

Grapadora de sobremesa con mecanismo exclusivo que supone hasta un 50% menos de esfuerzo. Sistema de grapado plano. Carga frontal rápida y eficiente. Recubrimiento de caucho suave en el brazo y en la base. Grapa hasta 40 hojas. Utiliza grapas nº 56 (26/6) y (24/6). Funcionamiento vertical u horizontal. Incluye caja de 1.000 grapas. Garantía de 5 años.

Grapadora Rexel Optima 40 Automática:	40082
---------------------------------------	-------



Grapadoras de tenaza



Rexel Squale 56

Grapadora de tenaza súper cómoda. Su diseño ergonómico. Metálica con la cubierta de plástico se adapta perfectamente a las manos. Fácil de manejar, funciona perfectamente en cualquier entorno de trabajo. Grapa de 2 a 20 hojas con grapas nº 26/6 y de 2 a 25 hojas con grapas 24/6.

Grapadora Rexel Squale 56: **40208**



Rapid Classic K1

Grapadora de tenaza más vendida del mundo. Superficie cromada. Grapa hasta 50 hojas con grapas 24/8 ó 26/8 y hasta 20 hojas con grapas 24/6 y 26/6. Yunque giratorio. Alta durabilidad.

Grapadora Rapid K1: **40210**

Grapadoras de gruesos

Rexel Optima 70

Grapadora de alto rendimiento y sin esfuerzo. Hasta un 50% menos de esfuerzo. Grapado plano. Carga frontal rápida y eficiente. Recubrimiento de caucho suave en el brazo y en la base. Mecanismo metálico resistente y potente palanca de plástico. Grapa hasta 70 hojas. Utiliza grapas Optima 70. Incluye caja de 500 grapas. Garantía de 5 años.

Grapadora Rexel Manual Optima 70: **40302**



Grapadora Rapescor AV-45

Grapadora metálica de gran capacidad, carga trasera de grapas, guía de ajuste de entrada del papel, ventana personalizable, base con pivotes antideslizantes, grapado: cerrado, utiliza grapas: 923/8-15 mm, profundidad de entrada del papel: 10 a 70 mm, capacidad de grapado: 115 hojas, medidas: 285 x 70 mm.

Grapadora Rapescor AV-45: **40423**



Grapadora Rapescor AV-55

Grapadora metálica de gran capacidad, carga trasera de grapas, guía de ajuste de entrada del papel, ventana personalizable, base con pivotes antideslizantes, grapado: cerrado, utiliza grapas: 923/8-23 mm, profundidad de entrada del papel: 10 a 70 mm, capacidad de grapado: 210 hojas, medidas: 295 x 88 mm.

Grapadora Rapescor AV-55: **40428**

Grapadoras de brazo



Petrus 600

Grapadora de brazo largo. Ideal revistas, cuadernillos y trabajos que requieran gran profundidad de grapado. Grapa hasta 40 hojas. Nueva tecnología de Impacto Directo para un grapado perfecto. Grapado abierto y cerrado. Utiliza grapas 22/6, 22/8, 24/6, 24/8, 26/6 y 26/8. Profundidad: 307 mm. Garantía de 10 años.

Grapadora Petrus 600:

40356

Grapadoras eléctricas

Grapadora eléctrica Petrus E120

Grapadora eléctrica a red, adaptador incluido. Funciona con 4 pilas de 1,5V (no incluidas). Regulador de la profundidad de entrada de papel de hasta 20 mm. Capacidad de grapado: 20 hojas. Grapas: 22/6, 24/6, 26/6. Garantía 3 años.

Grapadora eléctrica Petrus E120:

40419



Clavadoras de pared



Petrus 260

Clavadora fabricada en plástico ABS de gran resistencia. Usa grapas 530/4 a 8 mm.

Petrus 260:

40450



Petrus 295

Clavadora fabricada en plástico ABS de gran resistencia. Color negro. Usa grapas 530/6 a 14 mm.

Petrus 295:

40460

Grapas

Grapas Descom®

Grapas cobreadas.

Grapas Descom 22/6: <i>10 cajas de 1000 grapas.</i>	40490
--	-------



Grapas Petrus

Petrus 202: <i>¿Quieres comprar una caja? Pide 20 unidades.</i>	40500
Petrus nº10: <i>¿Quieres comprar una caja? Pide 20 unidades.</i>	40501
Petrus 23/6: <i>¿Quieres comprar una caja? Pide 25 unidades.</i>	40502
Petrus 22/6-24/6: <i>¿Quieres comprar una caja? Pide 25 unidades.</i>	40504
Petrus 22/8-24/8: <i>¿Quieres comprar una caja? Pide 20 unidades.</i>	40509
Petrus 26/6: <i>¿Quieres comprar una caja? Pide 20 unidades.</i>	40510

Petrus 26: <i>¿Quieres comprar una caja? Pide 18 unidades.</i>	40506
Petrus 27: <i>¿Quieres comprar una caja? Pide 14 unidades.</i>	40507
Petrus 530/4: Petrus 530/6: Petrus 530/8: Petrus 530/10: Petrus 530/12: Petrus 530/14:	40520 40521 40522 40523 40524 40525



Grapas Rapid

Grapas Rapid 22/6 - 24/6 (caja 1.000 grapas) y 26/8 (caja 5.000 grapas) para grapadora Rapid K1.

22/6 - 24/6:	40515
--------------	-------

Grapas Rexel

Cajitas de 1.000 grapas.

23/8: <i>¿Quieres comprar una caja? Pide 20 unidades.</i>	40555
23/13: <i>¿Quieres comprar una caja? Pide 20 unidades.</i>	40556
23/17: <i>¿Quieres comprar una caja? Pide 10 unidades.</i>	40557
23/20: <i>¿Quieres comprar una caja? Pide 10 unidades.</i>	40558

Grapas Rapid Optima

Grapas presentadas en caja metálica.

Caja 3750 grapas Rapid Optima 40:	40533
Caja 2500 grapas Rapid Optima 70:	40534

Grapas Rapesco

Grapas "Unique" Universales para grapadoras Rapesco de gran capacidad AV-45 y AV-55.

Cajitas de 1000 grapas.

Grapas 923/8 mm de 5 hasta 45 hojas:	40562
Grapas 923/10 mm de 40 hasta 65 hojas:	40563
Grapas 923/12 mm de 60 hasta 85 hojas:	40564



Extraeagrapas



Petrus 110

Extraeagrapas metálico en forma de tenaza.

Petrus 110: 40609



Petrus 111

Extraeagrapas en forma de tijera.

Petrus 111: 40610



Extraeagrapas oficina Maped

Extraeagrapas de metal. Dispone de botón para mantenerlo cerrado.

Extraeagrapas: 40611

Perforadoras



Petrus 210, pág. 98 →



10 AÑOS GARANTÍA



Petrus 80

Capacidad taladrado hasta 16 hojas. Hueco de agarre patentado y punzones más afilados que permiten taladrar con mucho menos esfuerzo. Regleta con formatos impresos y ventana para mayor visibilidad y mejor fijación.

■ Rojo:	40710-09
■ Azul:	40710-17
■ Negro:	40710-30



Taladro metálico Descorn®

Taladro de oficina metálico de 2 espigas. Capacidad para 25 hojas.

■ Azul:	40705-17
■ Negro:	40705-30



Perforadora Essential Metal 2 taladros

Perforadora metálica de 2 agujeros, de 20 a 25 hojas. Perforación rápida y precisa, calibración en las anillas del archivador, vaciado fácil de los restos del papel por delante. Garantía 5 años.

Perforadora Essential: 40712

Petrus 235, pág. 98 →



10 AÑOS GARANTÍA



Petrus 85

Taladro de oficina de diseño ergonómico con estructura metálica y tapa plástica. Punzones más afilados que hacen que se taladre con mayor facilidad. Regleta de ajuste perfecto. Ventana que enmarca el formato seleccionado. Capacidad de taladro 25 hojas. 2 taladros. Garantía 10 años.

■ Rojo:	40725-09
■ Azul:	40725-17
■ Negro:	40725-30

Petrus 226, pág. 99 →



10 AÑOS GARANTÍA



Petrus 52

Ahora con punzones más afilados que hacen que se taladre con mayor facilidad. Además, se ha incorporado una nueva regleta que permite un ajuste perfecto y que no se mueve mientras se taladra. Asimismo, lleva una ventana que enmarca el formato seleccionado. Capacidad de perforado: 20 hojas. 2 taladros. Totalmente metálico. Garantía 10 años.

■ Rojo:	40740-31
■ Azul:	40740-17
■ Negro:	40740-30
■ Gris:	40740-72

Petrus 226 WOW, pág. 99 →



Taladro Petrus 52 WOW

Taladro clásico metálico mod. 52 en los más modernos colores WOW de Petrus. La pareja ideal de la grapadora mod. 226. Tanto para uso en oficina como en casa. Con la base de color a juego con el taladro. Punzones más afilados para taladrar con mayor facilidad. Nueva regleta que mejora la visibilidad. Perfora hasta 20 hojas.

Fucsia metalizado:	40736-11
Azul metalizado:	40736-17
Verde metalizado:	40736-22
Violeta metalizado:	40736-39
Turquesa metalizado:	40736-41

Petrus 635 WOW, pág. 99 →



Petrus 62 WOW

Taladro metálico de colores vivos metalizados, con capacidad para 30 hojas. Con hueco de agarre para taladrar con mayor facilidad.

Fucsia metalizado:	40745-11
Azul metalizado:	40745-17
Verde metalizado:	40745-22
Violeta metalizado:	40745-39
Turquesa metalizado:	40745-41



Petrus 95

Capacidad taladrado hasta 40 hojas. Hueco de agarre patentado y punzones más afilados que permiten taladrar con mucho menos esfuerzo. Regleta con formatos impresos y ventana para mayor visibilidad y mejor fijación.

Petrus 95:	40780
------------	-------

Perforadora Essential Metal 4 taladros

Perforadora metálica de 4 agujeros, de 10 a 23 hojas. Sistema optimizado de sujeción de hojas, vaciado fácil de los restos del papel con compartimento de fácil apertura. Garantía 2 años.

Perforadora Essential Metal 4 taladros:	40795
---	-------

Petrus 72

Punzones más afilados que hacen que se taladre con mayor facilidad. Además, se ha incorporado una nueva regleta que permite un ajuste perfecto y que no se mueve mientras se taladra. Asimismo, lleva una ventana que enmarca el formato seleccionado. Taladradora de 4 agujeros. Perfora hasta 16 hojas. Garantía 10 años.

Petrus 72:	40830
------------	-------



Petrus 305

Punzones más afilados, taladra con mayor facilidad. Regleta de ajuste. Ventana de ajuste de formato. Perforador de alta resistencia ajustable hasta tamaño A3. Capacidad de perforado: 65 Hojas. 2 Taladros. Guía papel metálica. Palanca plegable. Fabricado en fundición de aluminio. Nuevo diseño más ergonómico. Garantía 10 años.

Petrus 305:	40790
-------------	-------



Cutters



Capsule Cutter Milan

Nuevo cutter MILAN con resistente cuchilla de cerámica. Puede cortar distintos tipos de materiales (Cartón, plástico, etc.). La cuchilla es recambiable, dispone de un sistema de bloqueo de seguridad. Cúter con hoja de cerámica reemplazable. De pequeño tamaño, tipo "de bolsillo". Con su forma ergonómica, es perfecto para manualidades en casa o aplicaciones en oficina o almacenes. Disponible en color rosa, amarillo y negro.

Capsule Cutter Milan: **40975**

Cuchillas de repuesto 9 mm.

Estuche con 10 hojas de 9 mm. Para modelos standard.

Cuchillas repuesto ASB10: **40990**



Cutter de precisión AKS

Cutter profesional de precisión. En un lado cuchilla o punzón y en el otro espátula moldeadora. Especialmente diseñado para manualidades, maquetas y diseñadores. Incluye caja con 30 cuchillas y un punzón.

Cutter de precisión AKS: **40968**

Cutter de rodillo Rexel SmartCut A100

Cizalla de rodillo ligera y práctica hasta A4. Longitud de corte 300 mm. Capacidad de corte hasta 5 hojas. Regla en cm. y pulgadas. Mecanismo de corte seguro.

Cutter de rodillo Rexel SmartCut A100: **41018**



Cutter de plástico

Cutter de plástico de 18 mm, con guías metálicas. Cortador de plástico con cuchilla de acero de alta calidad (SKS) y sistema de bloqueo. Retractable e intercambiable. Presentado en blíster individual.

Cutter de plástico 18 cm: **40954**



Cutter profesional metálico

Cutter profesional metálico. Cuchillas de acero de alta calidad, de 1 mm. Mango antideslizante. Sistema de bloqueo.

Cutter profesional 9 mm: **40957**
Cutter profesional 18mm: **40958**

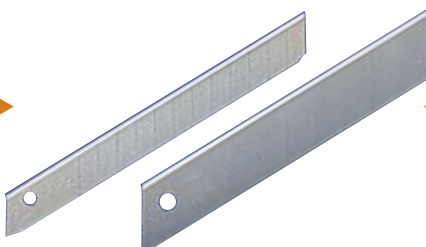

Cuchillas de repuesto 18 mm.

Estuche con 10 hojas de 18 mm. Para modelos profesionales.

Cuchillas de repuesto LB10: **41000**

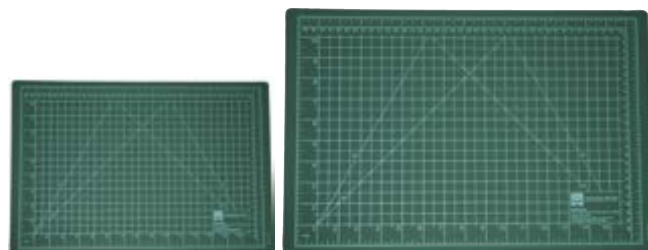

Planchas de corte

Planchas de corte con superficie cuadrículada.

A4: **41001** A3: **41002**



Tijeras de oficina

Tijeras oficina Faibo

Tijera de oficina de acero inoxidable, punta roma empuñadura ergonómica de plástico.

16 cm: **41024**
21 cm: **41025**
25 cm: **41026**

¿Quieres comprar una caja? Pide 10 unidades.





PARA ZURDOS

Tijeras de profesor especial para zurdos

Tijera de acero inoxidable, punta roma. Empuñadura ergonómica de plástico.

Tijera oficina para zurdos 21cm:

41028



Tijeras Leitz Premium Titanium antiadherente

Tijeras de oficina de alta gama, de acero inoxidable con revestimiento de titanio. Sujeción fácil y cómoda. Las resistentes hojas con revestimiento de titanio se mantienen afiladas mucho más tiempo que las estándar, facilita el corte y garantiza que las hojas permanezcan limpias aunque se trabaje con materiales adhesivos. Suave empuñadura ABS. Perfecto para cortar papel, material adhesivo y tela. En casa, en la oficina y en el colegio. Garantía 10 años.

Tijera Leitz Premium Titanium antiadherente negra 18 cm:

41031

Rotulación



Dymo Letratag LT 100 H

Rotuladora electrónica pensada para el hogar o para la oficina. Excelente relación calidad precio e innovador diseño. Teclado ABC. Pantalla de cristal líquido de 7 caracteres. 189 caracteres y 45 símbolos. 2 líneas de impresión (vertical u horizontal). 6 estilos y 4 tamaños de letra. Entrada de datos estilo SMS. Visualización previa a la impresión. Archivo del último mensaje en memoria. Alimentación 6 pilas AA no incluidas. Utiliza cintas Letratag de 12 mm de ancho de papel, plástico, metalizadas y termotransferibles.

Dymo Letratag:

41110



Dymo Letratag LT 100 T

Máquina rotuladora de diseño ergonómico, cómoda y fácil de usar. Pantalla de 13 caracteres. Sistema exclusivo para visualizar en pantalla antes de imprimir. Hasta 2 líneas de impresión, 8 estilos, 5 tamaños de letra y 195 símbolos. Función de apagado automático. Función fecha y hora. Utiliza 4 pilas "AA" o adaptador opcional. Ideal para usuarios acostumbrados al teclado QWERTY del ordenador.

Dymo Letratag LT 100T:

41112



Dymo Label Writer LW450

Impresora de transferencia térmica. Imprime en 300 dpi. Trabaja para Windows y Mac. Conexión USB. Ancho máximo de etiquetas 60 mm. Imprime hasta 51 etiquetas por minuto.

Dymo LW450:

41145



Dymo Label Manager 160

Teclado de estilo informático con disposiciones específicas para cada país. Permite cambiar el tamaño del texto, texto en negrita, cursiva, subrayado y vertical con las teclas inteligentes de acceso rápido. Previsualice el texto en la pantalla LCD. 6 tamaños de fuente, 8 estilos de texto y 4 estilos de recuadro además de subrayado. Aporte claridad y estilo profesional a sus etiquetas con 228 símbolos e imágenes prediseñadas. Teclas de acceso rápido para insertar la puntuación. Recibe alimentación de 6 pilas alcalinas AAA (no incluidas) o de un adaptador CA.

Dymo 160:

41148



Label Manager 210D

La nueva LabelManager 210D es la rotuladora necesaria en cualquier escritorio. Versátil, pero fácil de usar: La interfaz de usuario completamente nueva hace que esta rotuladora sea muy fácil de utilizar. Fácil navegación desde el inicio hasta la impresión. Botones de acceso rápido a símbolos y signos diacríticos (por ejemplo é, à, ç...). 6 tamaños de fuente, 7 estilos y 8 cuadros diferentes para personalizar su etiqueta. Función de apagado automático. Alimentación 6 pilas o adaptador opcional.

Label Manager 210:

41127



NOVEDAD



ÚLTIMAS UNIDADES
hasta fin de existencias

DYMO® LabelManager™ PnP

Impresora de etiquetas DYMO® LabelManager™ PnP con software integrado. Conéctala a tu PC o Mac® con el conector USB proporcionado y se abrirá una ventana emergente en su pantalla que indica que ya está listo para crear sus propias etiquetas. La carga de la batería se produce de forma automática cuando se establece la conexión con el ordenador, por lo que no son necesarios los adaptadores de alimentación ni las pilas. Utiliza rollos de cinta D1 de transferencia térmica con una anchura máxima de 12mm. Compatible con Windows® y OSX®

DYMO® LabelManager™: 41129

Dymo Label Manager 500TS

Pantalla táctil a todo color. Teclado de estilo informático con disposiciones específicas para cada país. Cortador automático de etiquetas. 10 fuentes, 25 tamaños de fuente, 5 recuadros y subrayado, 32 estilos de texto y cientos de símbolos e imágenes prediseñadas integrados. Imprime gráficos, códigos de barras y logotipos claros a una resolución de 300 ppm. Almacena ajustes y datos hasta para 5 usuarios diferentes. Batería recargable. Software de DYMO Label™ para Windows y Mac. Etiquetado rápido.

Dymo 500TS: 41150

Cintas de rotulación

Dymo Letratag

Cintas para Dymo Letratag. Tamaño: 12 mm x 4 m.

Cintas de Papel

▣ Negro / blanco: 41300

Cintas de Plástico

▣ Negro / transparente: 41309
 ▣ Negro / blanco: 41310
 ▣ Negro / amarillo: 41311
 ▣ Negro / rojo: 41312
 ▣ Negro / verde: 41313
 ▣ Negro / azul: 41314

Cintas Metalizadas

▣ Negro / plata: 41320

¿Quieres comprar una caja? Pide 10 unidades.

Etiqueta termotransferible para ropa. Lavable a máquina. Se fija mediante planchado. Tamaño: 12 mm x 2 m.

Cintas Termotransferibles

▣ Negro / blanco: 41325

¿Quieres comprar una caja? Pide 10 unidades.



Dymo Label Writer

Rollos para impresora de etiquetas Dymo LW 400 Turbo. 16 formatos distintos con diversas aplicaciones. Impresión por termotransferencia directa, sin tinta, tóner o cartucho.

Remite internacional.. Tamaño 25x54 mm. Color blanco: 41341
 Multifuncional. Tamaño 24x12 mm. Color blanco: 41342
 Multifuncional. Tamaño 57x32 mm. Color blanco: 41343
 Multifuncional. Tamaño 19x51 mm. Color blanco: 41344
 Identificación personal. Tamaño 89x41 mm. Color blanco: 41345
 Dirección. Tamaño 89x28 mm. Color blanco: 41346
 Dirección grande. Tamaño 89x36 mm. Color blanco: 41348
 Dirección grande. Tamaño 89x36 mm. Color transparente: 41349
 Envío o identificación pers.. Tamaño 101x54 mm. Color blanco: 41350
 Diskette. Tamaño 70x54 mm. Color blanco: 41351
 Carpeta colgante. Tamaño 50x12 mm. Color blanco: 41353
 Archivador palanca, grande. Tamaño 190x59 mm. Color blanco: 41355

¿Quieres comprar una caja? Pide 6 unidades.



Complementos de oficina

Dymo electrónica

Para modelos Pocket 1000 - 2000 - 3500 - 5500 - LM 100. Transferencia térmica. Longitud de 7 m.

¿Quieres comprar una caja? Pide 5 unidades.

Letra / fondo	9 mm	12mm	19mm
■ Negro/transparente	41420	41440	41460
■ Rojo/transparente		41442	
■ Negro/blanco	41423	41443	41463
■ Azul/blanco	41424	41444	41464
■ Rojo/blanco		41445	41465
■ Negro/azul		41446	41466
■ Negro/rojo	41427	41447	41467
■ Negro/amarillo	41428	41448	41468
■ Negro/verde		41449	41469
■ Blanco/transparente		41450	
■ Blanco/negro		41451	41471



ÚLTIMAS UNIDADES
hasta fin de existencias

Pilas y cargadores



Pilas Cegasa super alcalinas

Pilas fabricadas con la más alta tecnología, destacando por su fiabilidad y elevado rendimiento. Pilas seguras, fabricadas con elementos no contaminantes. Capaces de equipar todo tipo de aparatos y conseguir las máximas prestaciones.

Blister de 4 pilas Cegasa super alcalinas LR6 - AA:	77230
Blister de 4 pilas Cegasa super alcalinas LR03 - AAA:	77231
Blister de 2 pilas Cegasa super alcalinas LR14 - C:	77232
Blister de 2 pilas Cegasa super alcalinas LR20 - D:	77233
Blister de 1 pila Cegasa super alcalina 6LR61 - 9V:	77234
Blister de 1 pila Cegasa super alcalina 3LR12 - 4,5V:	77235



Pilas Cegasa recargables

Pilas recargables capaces de ofrecer las máximas prestaciones con total respecto al medio ambiente. Más de mil recargas. Especialmente recomendadas para cualquier dispositivo que requiera elevada intensidad de corriente.

Blister de 4 pilas Cegasa recargables RX06 2100 mAh:	77271
Blister de 2 pilas Cegasa recargables RX03 800 mAh:	77272



Pilas Botón Cegasa Lithium

Pila de litio en formato botón presentada en blister individual. Uso en pequeños aparatos como mandos a distancia, termómetros digitales, pequeños juguetes, etc. 3 V.

Pilas botón Cegasa Lithium CR2016:	77250
Pilas botón Cegasa Lithium CR2025:	77251
Pilas botón Cegasa Lithium CR2032:	77252



Pilas Cegasa para mandos

Pilas para mandos a distancia.

8F05:	77240
-------	-------



Pilas botón Cegasa alcalina

Pila alcalina en formato botón presentada en blister individual. Uso en pequeños aparatos como mandos a distancia, termómetros digitales, pequeños juguetes, etc. 1,5V.

LR44	77245
------	-------

Cargador de pilas Cegasa

Cargador de Pilas Cegasa Compact 2HR6 2100 mAh.

CEF-14 BL1:	77275
-------------	-------



Marcaje

Disponible con fecha
Consultar

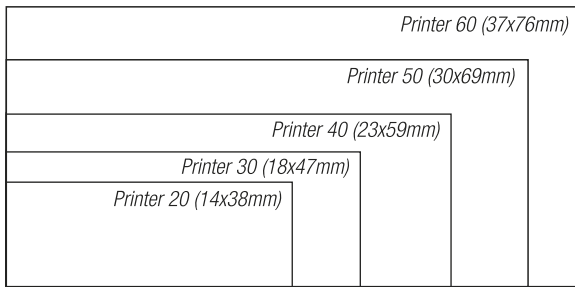

Sellos Printer rectangulares

Sellos COLOP Printer de entintado automático.
Consultar otros formatos.

Printer 20 (14x38mm):	41810
Printer 30 (18x47mm):	41811
Printer 35 (30x50mm):	41818
Printer 40 (23x59mm):	41812
Printer 50 (30x69mm):	41813
Printer 53 (30x45mm):	41814
Printer 54 (40x50mm):	41815
Printer 55 (40x60mm):	41816
Printer 60 (37x76mm):	41817

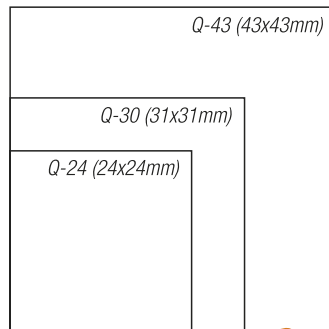
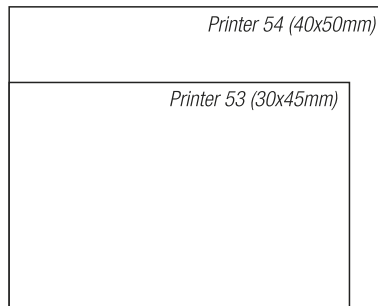
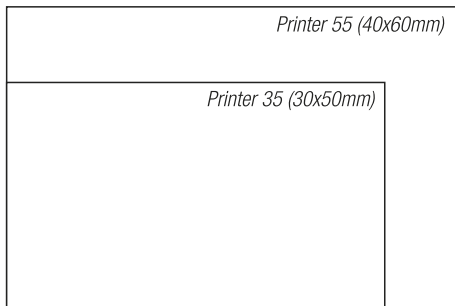

Sellos Printer cuadrados

Sellos COLOP Printer de entintado automático.

Disponible con fecha
Consultar

Q-24 (24x24mm):	41820
Q-30 (31x31mm):	41821
Q-43 (43x43mm):	41822

Sellos Printer fórmulas comerciales

Sellos Printer-20 con fórmulas comerciales (14x38 mm).

Castellano	Catalán	Euskera
Pagado: 41861	Pagat: 41861C	Ordainduta: 41861E
Es copia: 41863	Es còpia: 41863C	Kopia da: 41863E
Cobrado: 41864	Cobrat: 41864C	Kobratuta: 41864E
Contabilizado: 41866	Comptabilitzat: 41866C	Kontabilitzatuta: 41866E

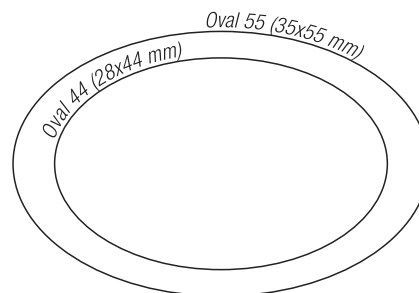
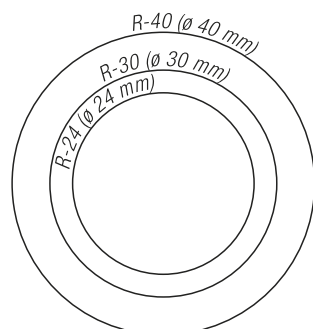

Sellos Printer redondos

Sellos COLOP Printer de entintado automático.

Disponible con fecha
Consultar

R-24 (ø 24 mm):	41831
R-30 (ø 30 mm):	41832
R-40 (ø 40 mm):	41833

Sellos Printer ovalados

Sellos COLOP Printer de entintado automático.

Disponible con fecha
Consultar

Oval 44 (28x44 mm):	41840
Oval 55 (35x55 mm):	41841



17 NOV 2004
1 2 3 4 5 6

Fechador y numerador serie Mini Dater

Numerador y fechador con tipos de 4 mm de altura.

Numerador (6 bandas):	42045
Fechador castellano:	42046
Fechador catalán:	42047
Fechador euskera:	42048



Fechadores

Disponible en Catalán y Euskera. Solamente disponible en catalán el modelo de 4 mm.

4 mm altura:	42001
4 mm altura catalán:	42001C
4 mm altura euskera:	42001E



Tampones Colop

Recomendadas para el uso en la oficina y marcajes industriales.

Nº 1: 5x9 cm

■ Rojo:	42101-09
■ Azul:	42101-17
■ Verde:	42101-22
■ Negro:	42101-30
■ Violeta:	42101-39

Nº 2: 7x11 cm

■ Rojo:	42106-09
■ Azul:	42106-17
■ Verde:	42106-22
■ Negro:	42106-30
■ Violeta:	42106-39



Tinta de sellar Colop

Tinta de sellar sin aceite en diversos colores y en envase de 25 ml. Recomendadas para el uso en la oficina y marcajes industriales.

■ Rojo:	42131-20
■ Azul:	42131-17
■ Verde:	42131-22
■ Negro:	42131-30
■ Violeta:	42131-39

Almohadillas sellos automáticos

Almohadillas de recambio para sellos de entintaje automático. Blister de 2 recambios.

Almohadillas	■ Rojo	■ Azul	■ Negro
Printer 20	42070-09	42070-17	42070-30
Printer 30	42071-09	42071-17	42071-30
Printer 40	42072-09	42072-17	42072-30
Printer 50	42073-09	42073-17	42073-30
Printer 53	42074-09	42074-17	42074-30
Printer 54	42075-09	42075-17	42075-30
Printer 55	42076-09	42076-17	42076-30
Printer 60	42077-09	42077-17	42077-30
Printer Q-24	42078-09	42078-17	42078-30
Printer Q-30	42079-09	42079-17	42079-30
Printer Q-43	42080-09	42080-17	42080-30
Printer R-24	42081-09	42081-17	42081-30
Printer R-30	42082-09	42082-17	42082-30
Printer R-40	42083-09	42083-17	42083-30



Sujeción



Clips labiados niquelados Apli

Cajitas de 100 clips niquelados de punta redonda.

Nº 1 1/2:	42300
Nº 2:	42301
Nº 3:	42302

¿Quieres comprar una caja? Pide 10 unidades.



Clips labiados de colores Apli

Cajitas de 100 clips plastificados en colores surtidos.

Nº 2:	42311
-------	-------

¿Quieres comprar una caja? Pide 10 unidades.



Clips mariposa Apli

Clips mariposa nº10 en cajas de 50 unidades y nº 20 en cajas de 25 unidades.

Nº 10:	42320
Nº 20:	42321



Pinzas de pala abatible Apli

Caja con 12 pinzas sujetapapeles con palas abatibles. Fabricadas en acero.

19 mm.:	42350
25 mm.:	42351
32 mm.:	42352
41 mm.:	42353
51 mm.:	42354



Fastener Apli

Encuadernadores fastener metálicos. Caja de 50 uds.

Fastener:	42360
-----------	-------



Fastener Apli plástico de colores

Encuadernadores fastener de plástico de colores surtidos. Caja de 50 unidades.

Fastener colores:	42365
-------------------	-------



Encuadernadores Apli

Caja de 100 encuadernadores latonados.

12 mm. Sin arandela:	42380
18 mm. Con arandela:	42381
25 mm. Con arandela:	42385
30 mm. Con arandela:	42382
40 mm. Con arandela:	42383
50 mm. Con arandela:	42384



Anillas metálicas Apli

Anillas metálicas articuladas en diferentes diámetros.

ø 25 mm (20 uds):	42400
ø 32 mm (20 uds):	42402
ø 38 mm (20 uds):	42403
ø 46 mm (10 uds):	42404



Chinchetas niqueladas Apli

Chinchetas niqueladas con cabeza de 10 mm. de diámetro.

Caja 50 uds.:	42420
---------------	-------

¿Quieres comprar una caja? Pide 16 unidades.

Caja 100 uds.:	42421
----------------	-------

¿Quieres comprar una caja? Pide 16 unidades.



Chinchetas de colores Apli

Chinchetas con cabeza de 9 mm. plastificada de colores.

Caja 50 uds.:	42430
---------------	-------

¿Quieres comprar una caja? Pide 16 unidades.



Agujas señalizadoras de colores

Agujas de cabeza de plástico en colores. Blister de 50 unidades.

Blister de 50 agujas señalizadoras de colores:	42471
--	-------



Gomas elásticas

Gomas de 1,5 mm de grosor. De 100 g y 1 kg.

Bolsa 100 g		Bolsa 1kg	
6 cm:	42501	6 cm:	42511
8 cm:	42502	8 cm:	42512
10 cm:	42504	10 cm:	42514
12 cm:	42505	12 cm:	42515
15 cm:	42506	15 cm:	42516
18 cm:	42507		
20 cm:	42508		

¿Quieres comprar una caja? Pide 10 unidades.

Pegamento en barra

Nueva
Fórmula Mejorada



Pegamento en barra Descom®

Barra adhesiva de pegamento sólido no tóxica para papel, cartón.

20 g: 42725

¿Quieres comprar una caja? Pide 12 unidades.

40 g: 42726

¿Quieres comprar una caja? Pide 12 unidades.



Pegamento en barra Staedtler

Pegamento en barra para papel, cartón, fotos, etiquetas, textil, etc., sin disolventes, lavable en la mayoría de tejidos, base giratoria, pegado rápido y limpio.

21 g: 42730

40 g: 42731

¿Quieres comprar una caja? Pide 12 unidades.



Pegamento en barra Imedio

Pegamento en barra de fácil aplicación, transparente, no inflamable y lavable. Para pegar toda clase de papel.

8 g: 42709

21 g: 42710

¿Quieres comprar una caja? Pide 24 unidades.

40 g: 42711

¿Quieres comprar una caja? Pide 12 unidades.



Pegamento en barra Pritt Stick

Pegamento en barra sin disolventes, apto para uso infantil.

11 g: 42700

22 g: 42701

43 g: 42702

¿Quieres comprar una caja? Pide 15 unidades.

Pegamentos y adhesivos



Pegamento universal transparente

Adhesivo de uso universal multiusos. Pega: papel, cartón, tejido, materiales ligeros. Indicado para trabajos delicados y acabados cuidadosos, de bricolaje, en la oficina y el hogar. Supergen.

20 ml.: 42743

¿Quieres comprar una caja? Pide 24 unidades.



Pegamento de contacto incoloro

Supergen adhesivo contacto incoloro, tubo 40 ml. Cola de contacto para uniones resistentes, flexibles, duraderas y transparentes. Indicada por su transparencia, para unos acabados más limpios en todos los trabajos de bricolaje.

Pegamento incoloro: 42744



Pegamento Superglue 3

Pegamento de cianoacrilato en tubo de 3 grs. o bote con pincel aplicador de 5 grs. Fija con rapidez todo tipo de materiales.

Tubo 3 g: 42760

¿Quieres comprar una caja? Pide 30 unidades.

Bote 5 g: 42761

¿Quieres comprar una caja? Pide 12 unidades.



Masilla adhesiva troquelada Descom®

Sobre de masilla adhesiva troquelada blanca de 75 g. ideal para fijar a la pared posters, notas, calendarios, etc. Reutilizable.

Masilla adhesiva Descom: **42769**

¿Quieres comprar una caja? Pide 12 unidades.



Masilla adhesiva Blu Tack

Masilla adhesiva reutilizable que lo fija todo. Para pegar posters, fotos, postales. Pastilla de 57gr. En una sola pieza.

Masilla adhesiva Blu Tac: **42772**

¿Quieres comprar una caja? Pide 12 unidades.



Pritt Compact Roller adhesivo

Adhesivo seco permanente y removible. Ideal para el hogar, escuela, oficina... Adaptado a la forma de la mano.

Permanentes: **42780**

Removible: **42781**

¿Quieres comprar una caja? Pide 8 unidades.

Sello adhesivo permanente Tesa

Sello adhesivo Tesa. Más rápido, que otros aplicadores de adhesivo. Divertido de usar. Limpio, preciso y permanente. Adhesión fácil y rápida en papel y cartón. Almohadillas adhesivas de doble cara permanentes. Más de 10 metros de estampación. Longitud de cinta: 10 metros, ancho 8,4 mm. Tamaño de las almohadillas adhesivas: 8,4 mm x 8,4 mm.

Glue Stamp Tesa: **42782**



Cintas adhesivas y portarrollos

Cinta adhesiva transparente Descom®

Cinta adhesiva transparente Descom 33 m. X 19 mm.

Cinta adhesiva transparente Descom: **42813**

¿Quieres comprar una caja? Pide 24 unidades.



Cinta adhesiva transparente Apli

Cinta adhesiva Apli que se corta fácilmente con las manos.

Para portarrollos estándar de 33 m.

Para portarrollos grande de 66 m.

33m x 12mm: **42800**

¿Quieres comprar una caja? Pide 55 unidades.

33m x 19mm: **42801**

¿Quieres comprar una caja? Pide 35 unidades

66m x 12mm: **42802**

¿Quieres comprar una caja? Pide 36 unidades.

66m x 19mm: **42803**

¿Quieres comprar una caja? Pide 8 unidades.



Cinta adhesiva transparente Tesa

Cinta adhesiva transparente de polipropileno de fácil corte.

33m x 15mm: **42806**

¿Quieres comprar una caja? Pide 30 unidades.

33m x 19mm: **42807**

¿Quieres comprar una caja? Pide 24 unidades.

Cinta adhesiva colores

Tamaños: 33 m x 19 mm y 66 m x 50 mm.

Blanco:	(33x19):	42821-01		
Amarillo:	(33x19):	42821-04	(66x50):	42824-04
Rojo:	(33x19):	42821-09	(66x50):	42824-09
Azul:	(33x19):	42821-17	(66x50):	42824-17
Verde:	(33x19):	42821-22	(66x50):	42824-22
Negro:	(33x19):	42821-30		



Cinta invisible Scotch Magic 810

Puede escribirse sobre ella. Fácil de cortar y manejar. No amarillea con el paso del tiempo. Completamente invisible. No deja marcas al fotocopiar.

33m x 19mm: **42841**

¿Quieres comprar una caja? Pide 24 unidades.

Pack de 4 rollos (33m X 19mm) con dispensador gratis: **42842**



Cinta invisible Apli

Se puede escribir sobre ella. Fácil de cortar. No deja marcas al fotocopiar.

Cinta invisible Apli 33x19: **42843**

¿Quieres comprar una caja? Pide 20 unidades.



Cinta doble cara Apli

Cinta adhesiva de doble cara. Medidas: 10 metros x 15 mm.

Cinta doble cara Apli: **42855**

¿Quieres comprar una caja? Pide 20 cintas.



Cinta doble cara Scotch 665

Cinta adhesiva de doble cara. Ideal para unir o montar materiales flexibles.

33m x 12mm: **42850**

33m x 19mm: **42851**



Portarrollos 3M cinta doble cara

Cinta adhesiva de doble cara en portarrollos individual. 6 m x 12 mm.

Portarrollos: **42845**

Miniportarrollos Apli

Portarrollo en colores surtidos con cinta transparente incluida de 15mm x 10 metros.

Miniportarrollos Apli: **42866**

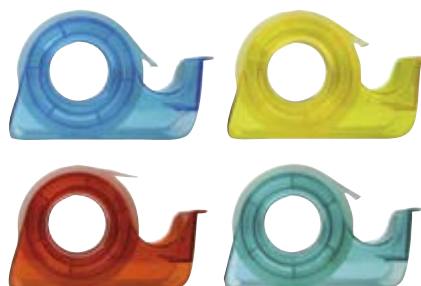



Portarrollos Rapesco

Para cinta adhesiva estándar de 33 m x 19 mm de ancho. Base de goma antideslizante.

Portarrollos Rapesco: **42868**



Portarrollos sobremesa Easy Cut Smart

Portarrollos sobremesa Easy Cut Smart negro vacío para rollos de 33m.

Portarrollos Easy Cut: **42871**



Portarrollos sobremesa Economy 66 m

Portarrollos sobremesa Economy negro para rollos de 66 m.

Portarrollos Economy: **42880**



Portarrollos Scotch C38

Dispensador Scotch® C-38 para rollos de 33 metros. Fabricado con plástico reciclado.

■ Negro: **42885**



Portarrollos Scotch® C38 Color

Dispensador Scotch® C-38 para rollos de 33 metros. Fabricado con plástico reciclado y disponible en tres colores. Incluye rollo de cinta adhesiva de regalo.

■ Negro: **42896**
■ Menta: **42897**
■ Lavanda: **42898**

Spray adhesivo



Spray adhesivo UHU 3 en 1

UHU Spray Adhesivo 3 en 1 es un pegamento universal para la adhesión de grandes superficies. Para un pegado permanente, corregible y desmontable. Apto para unir numerosos materiales, también adecuado para poliestireno extrudido. Contenido 200 ml.

Spray adhesivo UHU 3 en 1: **42784**



Spray adhesivo Instant permanente

Spray adhesivo rápido y eficaz para la fijación inmediata de materiales ligeros, es una herramienta esencial para artesanos, diseñadores y artistas. 400 ml.

Spray adhesivo permanente: **42785**



Spray adhesivo Instant removible

Spray adhesivo rápido y eficaz para la fijación inmediata de materiales ligeros, es una herramienta esencial para artesanos, diseñadores y artistas. 400 ml.

Spray adhesivo removible: **42786**



3M SprayMount

Ideal para trabajos artísticos y montaje de materiales normales. La unión es instantánea, pero admite desplazamiento de las piezas. No se debilita con el paso del tiempo. Contenido: 400 ml.

3M SprayMount: **42790**

Embalaje y envío

Cinta adhesiva de embalaje **Descomi**

Cinta de embalaje en rollos de 66 m. x 48 mm. de ancho.

Transparente: 42906

¿Quieres comprar una caja? Pide 36 unidades.

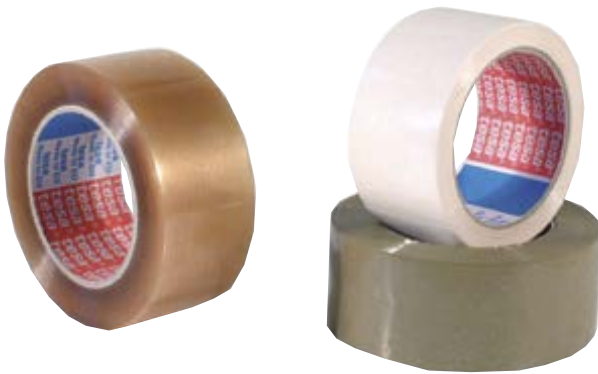

Cinta adhesiva de embalaje

Cinta de embalaje en rollos de 66 m. x 50 mm. de ancho.

Marrón: 42900

Transparente: 42901

Blanca: 42902

¿Quieres comprar una caja? Pide 6 unidades.



Etiquetas para envío **APLI**

Caja con 200 etiquetas.

Contiene Albarán: 42940

Frágil: 42941

Envío a: 42943

Precintadora

Dispensador de cinta de embalaje tesapack® Economy para rollos de 66 metros.

Precintadora: 42922



Sobres envío documentación

Sobres transparentes autoadhesivos para envíos de documentos. Caja 250 unidades.

125x140 mm: 42965

180x140 mm: 42966

240x140 mm: 42967





Bobinas de papel continuo

Bobinas de papel continuo blanco y kraft de 40 kg de peso aproximado y 110 cm de altura. Portarrollo con dos ruedas y sistema cortador de papel a través de cuchilla interna.

<input type="checkbox"/> Bobina blanca:	43000
<input type="checkbox"/> Bobina kraft:	43001
Portarrollos:	43002



Plástico de burbujas

Plástico de burbujas en rollo especial para embalar.

0,50x3m:	43020
0,50x5m:	43021



Rollo de film extensible

Rollo film extensible de 215x0,50 m. para paletizar.

Rollo de film extensible:	43010
---------------------------	-------

¿Quieres comprar una caja? Pide 6 unidades.

Calendario de sobremesa



Calendario de sobremesa

Taco de calendario de sobremesa. Disponible en castellano y en catalán.

Taco calendario sobremesa castellano:	43155
Taco calendario sobremesa catalán:	43156



Portacalendario de Sobremesa Faibo

Fabricado en plástico. Con anillas metálicas de gran calidad. No incluye taco de calendario.

<input checked="" type="checkbox"/> Negro:	43160
--	-------

Notas de aviso

Tacos de notas encolado

Tacos 500 hojas para notas. Tamaño 10x10, papel 80 g/m².

<input type="checkbox"/> Blanco:	43170
----------------------------------	-------



Banderitas y flechas señaladoras

Banderitas Post-It Index 3M

Marcapáginas de quita y pon en colores. Para señalar páginas en libros, archivos, listados, etc... Se puede escribir en la superficie. Dispensador de 50 banderitas de un color.

Tamaño: 25,4x43,1 mm

■ Amarillo:	43350-04
■ Naranja:	43350-06
■ Rojo:	43350-09
■ Azul:	43350-17
■ Verde:	43350-22
■ Violeta:	43350-39

¿Quieres comprar una caja? Pide 12 unidades.



ÚLTIMAS UNIDADES
hasta fin de existencias

Dispensador de Post-it Index

Dispensador de banderitas señaladoras Post-it Index. Capacidad: 3 x 50 banderitas de 43,1 mm.

Dispensador Post-it Index:	43360
----------------------------	-------



Flechas Post-it Index

Caja 100 flechas Post-it Index en colores surtidos: 20 por color.

Flechas Post-it Index:	43365
------------------------	-------

¿Quieres comprar una caja? Pide 6 unidades.

Notas de quita y pon



Notas adhesivas Descomi

Notas de quita y pon removibles de calidad standard.

3 tacos de 50x40:	43200
1 taco de 75x75:	43202
1 taco de 75x125:	43203

¿Quieres comprar una caja? Pide 12 unidades.



Notas de quita y pon 3M Post-it

Máxima adherencia. Removibles. Color amarillo.

12 tacos de 38x51:	43210
76x51:	43211
76x76:	43212
76x127:	43213

¿Quieres comprar una caja? Pide 12 unidades.

Notas de quita y pon Super Sticky

Las notas Post-it® Super Sticky pegan más, durante más tiempo y en más superficies. Además su papel está certificado 100% PEFC e incluye un adhesivo único basado en recursos renovables (el 60% está fabricado con plantas no comestibles de crecimiento anual).

■ Amarillo 76x76:	43216
■ Amarillo 76x127:	43217

¿Quieres comprar una caja? Pide 12 unidades.



Post-it® Super Sticky gigante

Las notas Post-it® Super Sticky pegan más, durante más tiempo y en más superficies. Además su papel está certificado 100% PEFC e incluye un adhesivo único basado en recursos renovables (el 60% está fabricado con plantas no comestibles de crecimiento anual). Color amarillo, bloc con 30 hojas. 27,9 x 27,9 cm.

■ Amarillo:	43219
-------------	-------

¿Quieres comprar una caja? Pide 6 unidades.



Notas de quita y pon Neón Bismark

Notas adhesivas neón 76x76. 80 hojas.

■ Amarillo:	43230-04
■ Naranja:	43230-06
■ Rosa:	43230-12
■ Azul:	43230-17
■ Verde:	43230-22
■ Magenta:	43230-37
■ Morado:	43230-39

¿Quieres comprar una caja? Pide 12 unidades.

Notas de quita y pon Post-it en colores

Notas Post-it removibles de máxima adherencia en colores neón.

Tamaño: 76x76 mm

■ Amarillo neón:	43220
■ Verde neón:	43221
■ Fucsia:	43222
■ Naranja neón:	43223

¿Quieres comprar una caja? Pide 6 unidades.

Tamaño: 76x127 mm

■ Amarillo neón:	43224
■ Verde neón:	43225
■ Fucsia:	43226

¿Quieres comprar una caja? Pide 6 unidades.



Notas de quita y pon Super Sticky 76x76 Nuevos colores nuevos lugares

Pack de 6 blocs de notas Post-it® 76x76 Super Sticky de 90 hojas.

- Colores de Río de Janeiro: amarillo neón, azul mediterráneo, verde neón, amarillo neón, rosa fúcsia y naranja neón.
- Colores Miami: Ola marina, verde neón, rosa neón y amapola.

Pack 6 blocs notas Post-it® Super Sticky Río Janeiro: **43245**

Pack 6 blocs notas Post-it® 76 x 76 Super Sticky Miami: **43246**



Post-it® Super Sticky grande

Pack 4 Blocs Notas Post-it® Super Sticky 200x149 mm. Neón Liso. Colores surtidos: amarillo, naranja, fucsia y verde neón. 45 hojas/bloc.

Pack 4 Blocs Notas Post-it® Super Sticky gigante: **43247**



Notas de quita y pon 3M Post-it en cubos

Cubos de 450 notas. Medida 76x76mm.

Amarillo: **43260**

Caramelo Neón: **43261**

Caramelo / Azul / Verde: **43262**

Notas de quita y pon 3M Post-it en minicubos

Cubos de 400 notas. Medida 51x51 mm.

Limón: **43265**

Rosa: **43266**

Minitacos de notas Apli

Mini-taco de 250 hojas de 51x51 mm. En colores fuertes.

Minitacos de notas Apli: **43275**



Post-It Z

Recambio notas Quita y Pon en zig-zag para dispensador. Tacos de 100 notas 76x76 mm.

Amarillo: **43270**

¿Quieres comprar una caja? Pide 12 unidades.

Pack de 6 Post-It Neón: **43272**

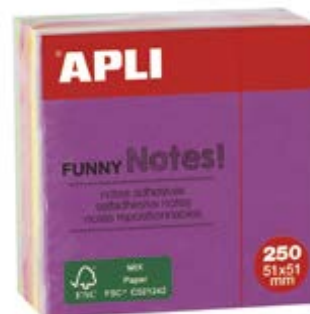

Tacos de notas Apli

Taco de 400 hojas de 75x75 mm. En colores fuertes.

Tacos de notas Apli: **43276**



Notas de quita y pon Neón Bismark

Taco notas adhesivas neón 76x76 450 hojas 5 colores.

Notas adhesivas neón Bismark: **43278**
¿Quieres comprar una caja? Pide 12 unidades.



Multinotas de quita y pon Post-it®

Pack 3 Blocs Mininotas 25x76 Post-it® Neón. Colores surtidos: amarillo, rosa y verde. 100 hojas/bloc. Blíster.

Multinotas de quita y pon Post-it®: **43269**
¿Quieres comprar una caja? Pide 12 unidades.

Complementos de sobremesa



Portaclips Apli

Dispensador de clips. Incluye 20 clips.

Portaclips: **43600**



Portaclips Maped

Portaclips Maped, base antideslizante, extremo imantado, producto compuesto por un 45% de plástico reciclado. Incluye 100 clips.

Portaclips Maped: **43603**



Portalápices Faibo

Portalápices redondo en colores negro y transparente de gran capacidad. Medida: 70x105 mm.

Negro: **43627**
 Transparente: **43628**



Cubiletes de plástico

Fabricados en polipropileno, muy resistentes al impacto, especialmente diseñados para uso escolar. Medida 10 cm de altura y un diámetro de 78 mm.

■ Amarillo:	92465-04
■ Rojo:	92465-09
■ Azul:	92465-17
■ Verde:	92465-22



Portalápices metálico rejilla

Portalápices de rejilla color negro. Medidas: Altura 102 mm, diámetro 73 mm.

Portalápices rejilla: **43610**



Organizador 3M C50

Organizador de sobremesa que se suministra con un bloc de notas Post-it 75x75, un rollo Scotch Magic 33x19 y 4 Post-index de 1/2".

Organizador 3M C50: **43701**

Peana con bolígrafo

Ideal para mostradores y lugares públicos. Cadena contra robo. Base pesada antideslizante, lastre 300 g. Color Negro.

Peana con bolígrafo: **43710**





Cubilete Leitz WOW DUAL

Llamativo cubilete portaplápices de primera calidad Leitz en llamativos y elegantes colores metalizados con una combinación de colores dual y con un acabado de alto brillo. Este cubilete que incluye un diseño que aumenta el sonido del teléfono complementa perfectamente con otros productos de la gama WOW de Leitz. Con un diseño moderno y contemporáneo que queda perfecto en casa y en la oficina.

Perla/gris:	43720-01
Fucsia metalizado/blanco:	43720-11
Azul metalizado/blanco:	43720-17
Verde metalizado/blanco:	43720-22



Dispensador de cinta adhesiva Leitz WOW DUAL

Llamativo dispensador de cinta adhesiva de primera calidad Leitz en llamativos y elegantes colores metalizados con una combinación de colores dual y con un acabado de alto brillo. Este dispensador de cinta adhesiva de fácil uso complementa perfectamente con otros productos de la gama WOW de Leitz. Con un diseño moderno y contemporáneo que queda perfecto en casa y en la oficina.

Perla/gris:	43722-01
Fucsia metalizado/blanco:	43722-11
Azul metalizado/blanco:	43722-17
Verde metalizado/blanco:	43722-22



Revistero Leitz WOW DUAL

Llamativo revistero de primera calidad Leitz en llamativos y elegantes colores metalizados con una combinación de colores dual y con un acabado de alto brillo. Este resistente revistero complementa perfectamente con otros productos de la gama WOW de Leitz.

Perla/gris:	43724-01
Fucsia metalizado/blanco:	43724-11
Azul metalizado/blanco:	43724-17
Verde metalizado/blanco:	43724-22



Bandeja Leitz WOW DUAL

Llamativa bandeja portadocumentos de primera calidad Leitz en llamativos y elegantes colores metalizados con una combinación de colores dual y con un acabado de alto brillo. Esta resistente bandeja complementa perfectamente con otros productos de la gama WOW de Leitz.

Perla/gris:	43726-01
Fucsia metalizado/blanco:	43726-11
Azul metalizado/blanco:	43726-17
Verde metalizado/blanco:	43726-22

Bandejas organizadoras



Bandejas Faibo 99

Bandeja apilable en poliestileno alto impacto con portaetiquetas. Medidas: 350x250x60 mm.

Amarillo:	43775-04
Rojo:	43775-09
Azul:	43775-17
Verde:	43775-22
Negro:	43775-30

¿Quieres comprar una caja? Pide 10 unidades.



Bandejas de plástico Faibo 93

Bandeja de poliestileno apilable para correspondencia. Medida: 350x250x65 mm.

Amarillo:	43780-04
Rojo:	43780-09
Azul:	43780-17
Verde:	43780-22
Negro:	43780-30
Gris:	43780-72

¿Quieres comprar una caja? Pide 10 unidades.



Bandejas transparentes Faibo 93-TR

Bandeja transparentes de poliestireno. Apilable de forma vertical o escalonadamente, con portaetiquetas. Medida: 350x250x65 mm.

Transparente:	43781-00
Amarillo:	43781-04
Naranja:	43781-06
Rojo:	43781-09
Azul:	43781-17
Verde:	43781-22
Negro:	43781-30
Violeta:	43781-39



Bandejas Leitz Plus SLIM

Robusta bandeja portadocumentos de gran capacidad y máxima calidad. Parte del sistema modular de bandejas portadocumentos Plus de Leitz en el que las tres medidas pueden apilarse de forma vertical o escalonada de Leitz. Medidas: 255x357 mm altura 35 mm.

Translúcido:	43785-00
Rojo:	43785-09
Azul:	43785-17
Negro:	43785-30
Gris:	43785-72

Complementos de oficina

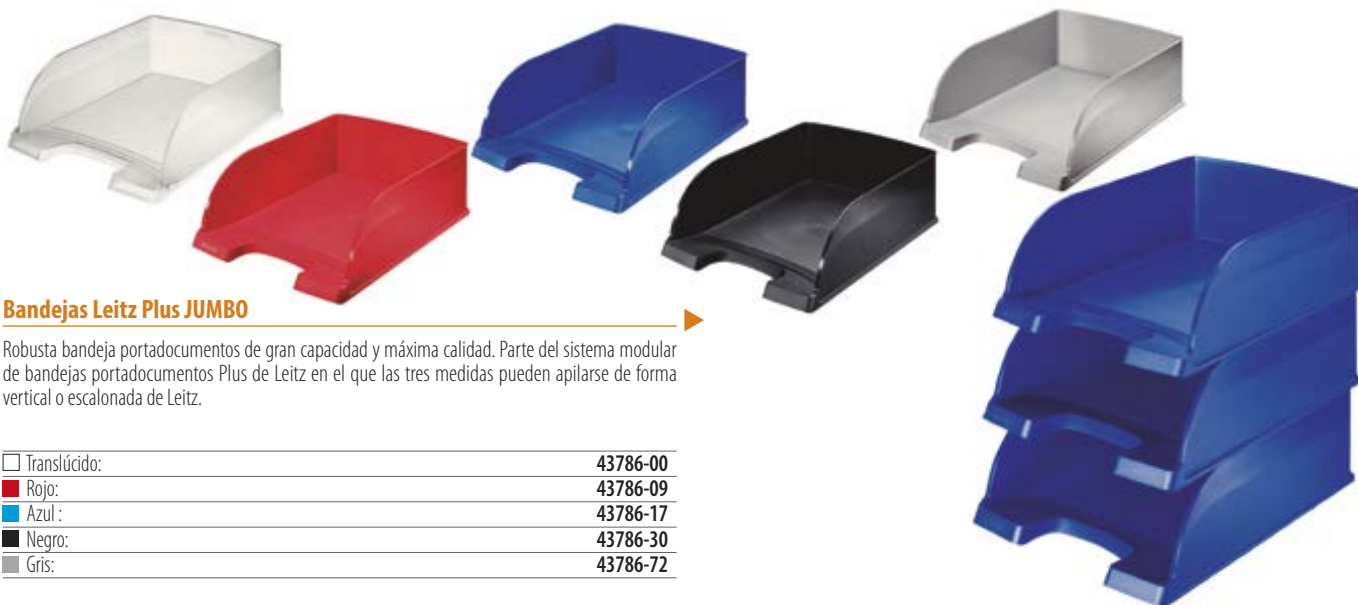

Bandejas Leitz Plus JUMBO

Robusta bandeja portadocumentos de gran capacidad y máxima calidad. Parte del sistema modular de bandejas portadocumentos Plus de Leitz en el que las tres medidas pueden apilarse de forma vertical o escalonada de Leitz.

□ Translúcido:	43786-00
■ Rojo:	43786-09
■ Azul:	43786-17
■ Negro:	43786-30
■ Gris:	43786-72

Organizadores

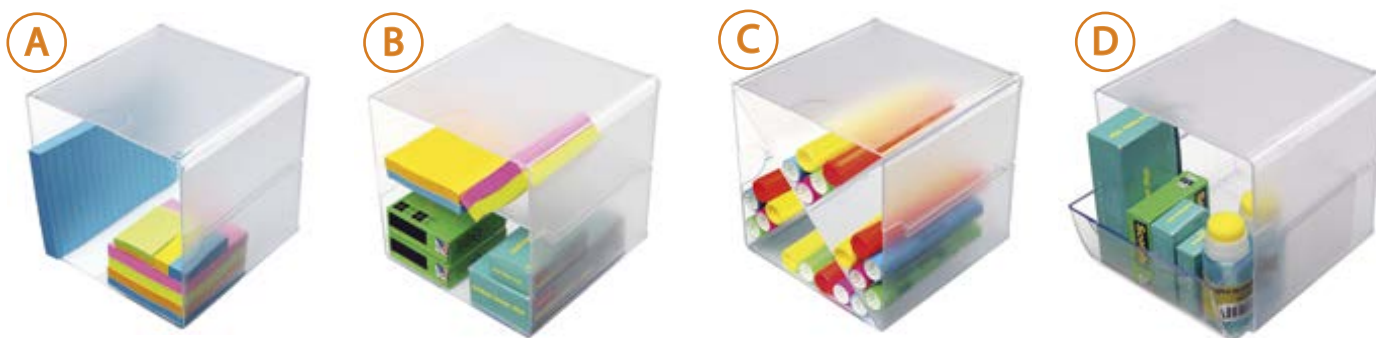

Organizadores modulares

Organizadores modulares inyectados en poliestireno transparente de gran calidad. Ideales para organizar y clasificar todo tipo de pequeño material de oficina en el interior de armarios, estantes o cajones. Gracias a su innovador sistema de clips, permite unirlos y apilarlos tanto vertical como horizontal. Cada modelo incluye 2 clips de sujeción. Alto 152 mm X Ancho 152 mm.

A - Organizador modular hueco:

43817

B - Organizador modular con divisor:

43819

C - Organizador modular en aspa:

43821

D - Organizador modular con un cajón:

43823

Flexómetros



Flexómetros

Flexómetro con carcasa de plástico reforzado con goma. Dispone de botón de paro y clip de sujeción de cinta exterior. Clip metálico para sujeción al cinturón y correa de nylon para sujeción de mano. Cinta metálica de 18 mm de anchura.

Flexómetro 3 m:	44403
Flexómetro 5 m:	44405



Cajetines



La marca de la gestión forestal responsable



Revistero cartón DIN A4 azul

Pack de 2 revistero para documentos A4. Superficie para la etiqueta en la tapa y en el lomo. Certificado FSC fabricado en cartón 100% reciclado.

Revistero cartón reciclado DIN A4 80 mm. azul: **43899**



Cajetines traslúcidos Faibo

Cajetín de poliestireno de alto impacto. Ideal para revistas, catálogos, etc.. Medidas: 320x245x75 mm.

<input type="checkbox"/> Transparente:	43905-00
<input type="checkbox"/> Amarillo:	43905-04
<input type="checkbox"/> Naranja:	43905-06
<input type="checkbox"/> Azul:	43905-17

¿Quieres comprar una caja? Pide 10 unidades.

Cajetín opaco Faibo

Cajetín opaco en poliestireno 100% reciclable. Medidas: 320x245x75 cm.

<input type="checkbox"/> Rojo:	43903-09
<input type="checkbox"/> Azul:	43903-17
<input type="checkbox"/> Verde:	43903-22
<input type="checkbox"/> Negro:	43903-30
<input type="checkbox"/> Gris:	43903-72



Revistero Leitz Plus

Robusto revistero de máxima calidad. Medidas: 308x278x78 cm.

<input type="checkbox"/> Translúcido:	43904-00
<input type="checkbox"/> Rojo:	43904-09
<input type="checkbox"/> Azul:	43904-17
<input type="checkbox"/> Negro:	43904-30
<input type="checkbox"/> Gris:	43904-72



Módulos organizadores

Clasificador cartón de sobremesa

Clasificador Gris de 8 compartimentos para organizar todos los documentos. En la parte frontal se pueden incluir etiquetas si fuera necesario. Apilables para ahorrar espacio. Fabricado en cartón 100% reciclado con certificación FSC® y 100% reciclable. Medida: 55 x 230 x 310 mm.

Clasificador cartón de sobremesa: **43925**



La marca de la gestión forestal responsable



Módulos cajones Faibo

Módulo de 4 cajones, con sistema de bloqueo, que evita la salida del cajón. Diseñado para poder apilarse de forma vertical formando un sólido bloque. Carcasa col.gris y cajones en 4 colores distintos. Se suministra desmontado. Medida exterior: 28,5x37,5x23 cm.

■ Módulo Faibo 4 Cajones Rojo:	43938-09
■ Módulo Faibo 4 Cajones Azul:	43938-17
■ Módulo Faibo 4 Cajones Verde:	43938-22
■ Módulo Faibo 4 Cajones Violeta:	43938-39



Módulo de cajones portadocumentos Faibo

Módulos de cajones fabricados en poliestireno para guardar documentos, con sistema de bloqueo, que evita la salida de los mismos. Diseñado para poder apilarse de forma vertical formando un sólido bloque. Con dos tapas decorativas. Se suministran montados. Medidas exterior: 28,5x37,5x23 cm.

Módulo de 2 cajones de 5 cm y 4 de 2,5 cm.

■ Negro:	44001-30
■ Gris:	44001-72



Módulo de 8 cajones de 2,5 cm.

■ Negro:	44003-30
■ Gris:	44003-72



Papeleras, paragüeros y percheros

Papelera de reciclaje cartón

Fabricado en cartón 100% reciclado con certificación FSC y 100% reciclable. Posibilidad de poner bolsas en su interior tanto para entrada superior como lateral. Capacidad máxima de entrada superior a 90 litros y entrada frontal de 55 litros. Iconos grabados para seleccionar el tipo de residuo. Asas para un fácil vaciado.

Papelera de reciclaje en cartón:

44102



La marca de la gestión forestal responsable



Papelera Faibo modelo 305

Papelera de gran resistencia, fabricada en polipropileno. Medidas 310x280 mm. Capacidad de 14 litros.

Amarillo:	44100-04
Rojo:	44100-09
Azul:	44100-17
Verde:	44100-22
Negro:	44100-30
Gris:	44100-72

¿Quieres comprar una caja? Pide 20 unidades.



Papelera de rejilla metálica

Papelera de rejilla metálica en color negro. Capacidad 18 litros. Tamaño 24x36 cm.

Papelera:

44139



Papelera Faibo 318

Papelera de gran solidez, medidas 325x305 mm, capacidad 18 litros. Con posibilidad de incorporar aro para sujeción de la bolsa.

Amarillo:	44125-04
Rojo:	44125-09
Azul:	44125-17
Verde:	44125-22
Negro:	44125-30
Gris:	44125-72

Aro papelera Faibo 318:

44126

¿Quieres comprar una caja? Pide 20 unidades.



Paragüero 2100-negro

Paragüero metálico Archivo 2000.

Paragüero negro:

44190

Complementos de oficina

Colgador doble FIL

Colgador con diseño moderno y sofisticado. Su forma redondeada ha sido diseñada para no deformar las prendas. Se entrega con un kit de fijación con tornillos y tacos para su instalación en cualquier superficie. Color negro.

Colgador FIL 2 ganchos:	02802
Colgador FIL 3 ganchos:	02803



Perchero de 8 colgadores

Perchero de acero con 8 colgadores. Disponible en color cromado y negro. Soporta cargas de hasta 250 kilos. Peso base 5,5 kg. Medidas: 177 cm. altura, 38 cms. de diámetro de base.

Cromado:	02808
Negro:	02810

Perchero Accueil

Está fabricado en acero con acabado suave y su poste mide 175 cms de altura. Equipado con 8 clavijas redondeadas para facilitar el colgado. Está equipado con un paraguero ajustable en altura. Capacidad: 9 paraguas y una bandeja de goteo. Una base de 6 kilos de peso asegura su estabilidad.

Verde:	02817-22
Negro:	02817-30
Grís metalizado:	02817-72

Cajas de caudales

Caja de caudales con bandeja

Caja de caudales con bandeja. Fabricada en metal, con asa y llave. Bandeja interior extraíble. Permite clasificar monedas y billetes. Incluye llave.

■ Caja de caudales 20x9,5x15 cm:	44372
■ Caja de caudales 25x9x17 cm:	44373



Urnas



Buzón de sugerencias transparente

Buzón de sugerencias con parte trasera para folletos. Color cristal transparente. Tamaño 165 x 110 mm. Con cerradura y dos llaves.

Buzón de sugerencias transparente: **44540**

Urna electoral

Urna electoral modelo oficial. Plegable. Fabricada en poliestireno. Incluye dos precintos de seguridad. Medidas: 440x310x315 mm. Medida ranura: 180x8 mm. Color transparente con la base en color blanco.

Urna electoral: **44500**

Armarios portallaves y relojes de pared



Armario portallaves

Armario de aluminio en color gris. Incluye etiquetas de identificación con llave.

Armario portallaves de 24 (19x24,9x8,2 cm):	44360
Armario portallaves de 54 (25x30x8,4 cm):	44361
Armario portallaves de 108 (25x30x8,4 cm):	44362
Blister de 6 llaveros surtidos:	44367



Reloj de pared Pop

Gracias a su sistema silencioso, el segundero de POP no produce ruido, creando una atmósfera particularmente favorable a la concentración y el bienestar. Contorno: Plástico. Esfera: Cristal. Diámetro: 28 cm. Consumo medio: 0,20 mA. 1 AA 1,5V (incluida). Legible hasta 30 metros.

■ Azul:	44513-17
■ Verde:	44513-22
■ Gris:	44513-72



Expertos en colorear y aprender a escribir



EASYgraph
Lápiz ergonómico
para diestros y zurdos

¡y material para
secundaria y el
profesorado!

STABILO Woody 3 en 1 - Lápiz todoterreno

STABILO trio grueso - Lápiz rectangular grueso

STABILO power - Rotulador grueso

STABILO trio AZ - Rotulador fino



Máquinas de oficina

Destructoras de documentos y complementos

Destructoras autoalimentación

Plastificadoras

Encuadernación

Portadas de encuadernación

Consumibles de encuadernación

Cizallas y guillotinas

Calculadoras

Consumibles de reprografía

Duplicadoras digitales

Destruccion de documentos y complementos

Destruccion Fellowes 3C

Destruye hasta 6 hojas de papel en partículas de 4 x 35 mm, nivel de seguridad (DIN P-4). Bloqueo de seguridad para evitar accidentes. Ciclo de trabajo de 3 minutos. Cabezal extraíble para vaciar la papelera de 11 litros de capacidad. Destruye clips, grapas y tarjetas de crédito. 2 años de garantía en la máquina y 3 en las cuchillas de corte.

Destruccion 3C: 50003



Destruccion Fellowes DS 21CS

Destruccion con ancho de entrada 225 mm. Corte cruzado en partículas. Destruye clips, grapas y tarjetas de crédito. Papelera extraíble. Nivel 3 de seguridad. Bloqueo de seguridad para evitar accidentes. 2 años de garantía en la máquina y 3 años de garantía en cuchillas. Capacidad de corte: 12 hojas en partículas de 4x50 mm. Capacidad: 15 litros.

Destruccion DS-21CS: 50017



Destruccion Rexel Momentum X410 negro/plata

Destruccion de alta seguridad P4, corte confeti en fragmentos de 4 x 28 mm. Destruye hasta 10 hojas de una vez, incluso con grapas o clips en las esquinas. Funcionamiento ininterrumpido de 6 minutos. Tecnología antiatasco: la destrucccion se detiene automáticamente e invierte la dirección cuando se introduce demasiado papel. 2 años de garantía. Papelera de gran tamaño de 23 l, con capacidad para 225 hojas A4. Funcionamiento silencioso. Dim.: 356 x 423 x 238 mm.

Rxel Momentum X410: 53061



Destruccion Fellowes 63Cb, corte en partículas

Uso frecuente. Pequeña empresa. 1-3 usuarios. Papelera con visor. Destruye hasta 10 hojas en partículas de 4x50 mm. Nivel de seguridad moderado P-3. Bloqueo anti-atasco. Ahorro de energía, reduce el consumo de energía. Tecnología SafeSense de desconexión automática. Ciclo de trabajo de 8 minutos. Papelera de 19 litros, con capacidad de 320 hojas. 2 años de garantía en la máquina y 5 años de garantía en cuchillas de corte.

Destruccion 63Cb: 50034



Destrucción Fellowes 73Ci

Destrucción de uso frecuente. Destruye 12 hojas en partículas de 4x51 mm (Seguridad DIN 3). Papelera extraíble de 23 litros. Ciclo de trabajo 10-12 min. Sistema 100% Anti-Atasco, evita que se ponga en marcha si se introduce más papel del que admite, y detiene y retrocede las cuchillas si detecta un grosor diferente durante el proceso de destrucción. Sistema de seguridad SafeSense. Ahorro de energía. Destruye grapas, clips, tarjetas de crédito y CD's. Ancho de entrada 230 mm. Garantía de 5 años en las cuchillas. Dim (AnxProxAl): 390x275x500mm.

Destrucción 73Ci: **50029**



SAFESENSE
TECNOLOGÍA

AHORRO DE
ENERGÍA

Destrucción Fellowes 79Ci corte en partículas

La destrucción 79Ci cuenta con la tecnología 100% Anti-Atascos que evita que se ponga en marcha la destrucción si se introduce más papel del que admite. Tecnología SafeSense que para automáticamente la destrucción cuando detecta un campo de calor humano. Ultra silencioso. Lo que asegura un buen ambiente de trabajo. 2 años de garantía en la máquina y 5 años de garantía en cuchillas. Destruye hasta 16 hojas en partículas de 4 x 38 mm (Nivel de Seguridad P-4). Ciclo de trabajo de 20 minutos. Diseño moderno y robusto. Papelera de fácil vaciado de 23 litros de capacidad. Dimensiones (Alto x ancho x profundo) 472 x 382 x 264 mm.

Fellowes 79Ci corte en partículas: **50035**



100%
ANTI-ATASCOS

SAFESENSE
TECNOLOGÍA

AHORRO DE
ENERGÍA

ULTRA
SILENCIOSO

Destrucción Rexel Momentum X415/X420

¡La potencia para destruir más! La destrucción de papel Rexel Momentum funciona ininterrumpidamente durante 2 horas y es ideal para oficinas pequeñas. La tecnología antiatasco del modelo garantiza el funcionamiento ininterrumpido. P4, corte cruzado (partículas de 4 x 40 mm). Trituradora silenciosa con botones táctiles sencillos e intuitivos y una generosa papelera.

Rxel Momentum X415. 15 hojas y 23 litros: **50046**

Rxel Momentum X420. 20 hojas y 30 litros: **50047**



P4
ANTI-JAM

2
horas
X415

4
horas
X420

Destrucción Fellowes 99Ci

Destruye hasta 17 hojas, en partículas de 3.9 x 38 mm. Destruye clip, grapas, tarjetas de crédito y cd's. Ancho de entrada 230 mm. Sistema de seguridad SafeSense para evitar accidentes. Indicador luminoso que ayuda al usuario a mejorar la eficiencia de la máquina indicándole si está introduciendo una cantidad de papel inferior o superior a la aconsejada. Papelera extraíble de 34 litros de capacidad. 2 años de garantía en la máquina y 5 años de garantía en cuchillas de corte. Dim (AnxProxAl): 592x440x286mm.

Destrucción 99Ci: **50033**



100%
ANTI-ATASCOS

SAFESENSE
TECNOLOGÍA

AHORRO DE
ENERGÍA

ULTRA
SILENCIOSO

Destrucción Rexel Mercury RSS2434 / RSX1834

Destrucción ideal para pequeñas oficinas. Destruye tarjetas de crédito y CDs. Papelera de hasta 34 litros. Apagado automático tras 2 minutos sin uso. Indicador de papelera llena/papelera abierta. Bastidor para bolsas extraíble de vaciar. **Destrucción Rexel Mercury RSS2434:** Corte en tiras de 5,8 mm. Nivel de seguridad 2. Hasta 24 hojas.

Destrucción Rexel Mercury RSS2434: **50057**

Destrucción Rexel Mercury RSX1834: Corte transversal 4x40 mm. Nivel de seguridad 4. Hasta 18 hojas.

Destrucción Rexel Mercury RSX1834: **50058**



Destrucción Fellowes 325i / 325Ci

Destrucción gran volumen de uso continuo. Tecnología 100% antiatasco. Doble entrada y doble papelera para separación de residuos (papel-CDs). Sistema de seguridad SafeSense para evitar accidentes. Sistema de desconexión para ahorro de energía. Papelera extraíble de 83 litros. Ancho de entrada 240 mm. Destruye grapas, clips, tarjetas de crédito y CDs. Ruedas. Garantía de 20 años en las cuchillas. Dim (AnxProxA) 460x510x880 mm.

Fellowes 325i: Destruye hasta 26 hojas en tiras de 5,8 mm (Seguridad DIN-2).

Destrucción Fellowes 325i: **50037**

Fellowes 325Ci: Destruye hasta 24 hojas en partículas de 4x38 mm (Seguridad DIN-3)

Destrucción Fellowes 325Ci: **50038**



Destrucción Rexel Mercury RDS2250/RDX1850

Destrucción de volumen medio alto. Dispone de tecnología avanzada anti-atasco Mercury, que avisa por medio de una luz verde cuando es correcta la cantidad de papel y de una roja cuando no lo es. Destruye grapas, clips, tarjetas de crédito y CD's. Silenciosa. Ciclo de trabajo continuo. Bandeja extraíble de 50 l con capacidad de 400 hojas. Velocidad: 5 metros por minuto. Boca de entrada de 250 mm. Dimensiones: 676x480x370 mm. Dispone de bolsa de reciclaje.

Rxel Mercury RDS2250: Corte en tiras de 5,8 mm. Nivel de seguridad 2. Destruye hasta 23 hojas de 70 g a la vez. Peso: 33,6 kg.

Destrucción Rexel Mercury RDS 2250: **50079**

Rxel Mercury RDX1850: Corte en partículas de 4x45 mm. Nivel de seguridad 3. Destruye hasta 19 hojas de 70 g a la vez. Peso 36,2 kg.

Destrucción Rexel Mercury RDX 1850: **50080**



Aceite para destructoras Fellowes

Aceite lubricante especial para las cuchillas de las destructoras.

Aceite lubricante: **50093**



Hojas lubricantes para destructoras

Diseñadas para prolongar la vida de su destrucción, las láminas lubricantes para destrucción son la forma más fácil de lubricar su destrucción, distribuyendo la cantidad adecuada de aceite en cada momento. Disponible en envases de 12 A5, son seguras para su uso con todos los modelos de destrucción.

Pack de 12 hojas lubricantes para destructoras: **50094**



Destruitoras autoalimentación

DESTRUCTORAS AUTOMAX

Las destructoras automáticas AutoMax™ son ideales para destruir grandes volúmenes de papel, con tan solo pulsar un botón. Ofrecen el máximo rendimiento y la comodidad de permitir al usuario realizar otras tareas mientras dura el proceso de destrucción.



Preferes destruir de forma inmediata, pequeñas cantidades de papel	Destruyes grandes cantidades de papel de una sola vez por lo que ahorras tiempo en el proceso de destrucción
MANUAL	AUTOMÁTICA



Destruye una hoja de papel A4 en 1500 trozos

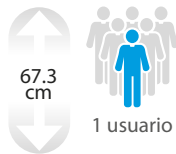

AUTO REVERSE **REPOSO**

Destruidora Automática AutoMax™ 100M Mini-corte

Doble entrada para destrucción automática (hasta 100 hojas) y manual (hasta 10 hojas). Corte en minipartículas de 4x10 mm. DIN P-4. Partículas 4 veces más pequeñas que las destructoras standard. Ciclo de trabajo de 15 minutos. Papelera extraíble para 23 litros de capacidad.

Destruidora Automática AutoMax™ 100M 50061

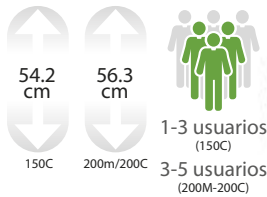

AUTO REVERSE **REPOSO**

Destruidora Automática AutoMax™ 150C/200C/200M

Sistema automático anti-atasco Auto-Reverse para la destrucción, que retrocede las cuchillas si detecta un posible atasco. Destruye la carga de papel en 6 minutos. Papelera extraíble de 32 litros de capacidad.

AutoMax™ 150C, 150 hojas, corte en partículas de 4x38mm, DIN P-4

AutoMax™ 150C 50075

AutoMax™ Microcorte 200C, 200 hojas, corte en partículas de 4x38mm DIN P-4

AutoMax™ 200C 50076

AutoMax™ Microcorte 200M, 200 hojas, corte en partículas de 2x14mm DIN P-5

AutoMax™ 200M 50077

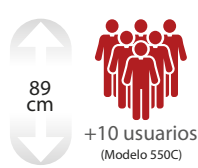
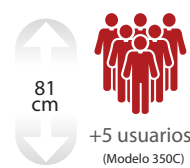

AUTO REVERSE **REPOSO** **CICLO DE TRABAJO CONTINUO**
*Solo modelo 500C

Destruidora Automática AutoMax™ 350C/550C

Ideal para utilizar en áreas de trabajo compartidas cuando es necesario destruir grandes volúmenes de papel, con tan solo pulsar un botón.

Destruidora Automática AutoMax™ 350C

Destruye de manera automática 350 hojas y 12 de manera manual. Corte en partículas de 4 x 38 mm (DIN P-4). Papelera extraíble para 68 litros. Bloqueo del cajón de alimentación del papel, con un Pin de 4 dígitos para prevenir que se acceda a la información mientras dure el proceso de destrucción

AutoMax™ 350C 50078

Destruidora Automática AutoMax™ 550C

Destruye de manera automática 500 hojas y 14 de manera manual. Corte en partículas de 4 x 38 mm (DIN P-4). Ciclo de trabajo continuo que permite que la destructora esté siempre lista para ser usada. Papelera extraíble para 83 litros. Bloqueo del cajón de alimentación del papel, con un Pin de 4 dígitos para prevenir que se acceda a la información mientras dure el proceso de destrucción

AutoMax™ 550C 50085



Máximo rendimiento



*Los productos de seguridad Kensington apoyan el cumplimiento del RGPD.

Rexel Momentum

La potencia para destruir más

Hoy en día necesitas una destructora de documentos en la que puedas confiar. La gama Rexel Momentum es justo lo que necesitas, con un funcionamiento ininterrumpido de hasta 2 horas, micro destrucción para mayor seguridad y un sistema de control de uso muy sencillo.

www.rexeurope.com

Rexel[®]
THE CLEVER CHOICE

Destruktoras manos libres 60X, 90X y 130X

Destruktor Rexel Auto+ 60X alimentación automática

Destruye hasta 60 hojas de una vez (80 g). Corte confetti de 4x45 mm (nivel de seguridad 3). Papelera de 15 l fácil de vaciar, con capacidad para 100 hojas. Ranura de carga manual para hasta 5 hojas (80 g).

Rexel Auto+ 60X alimentación automática: **50130**

Destruktor Rexel Auto+ 90X alimentación automática

La destrutor personal Auto+90x destruye de forma automática hasta 90 hojas (80 g/m²) en pedazos de corte confeti P-3 (4 x 45 mm). Papelera de 20 l. Funciones de retroceso automática y manual. Modo de pausa tras 2 minutos sin uso.

Rexel Auto+ 90X alimentación automática: **50133**

Destruktor Rexel Auto+ 130X/M alimentación automática

La destrutor personal Auto+130x destruye de forma automática hasta 130 hojas (80 g/m²). Papelera de 26 l. Funciones de retroceso automática y manual. Modo de pausa tras 2 minutos sin uso.

Destruktor Rexel Auto+ 130X: Confeti 4 x 40 mm.

Rexel Auto+ 130X: **50109**

Destruktor Rexel Auto+ 130M: Confeti 2 x 15 mm.

Rexel Auto+ 130M: **50110**



Destruktoras manos libres 200X, 300X

Destruktor Rexel Auto+ 200X alimentación automática

Destruye hasta 175 hojas de una vez (80 g). Corte confetti de 4x40 mm (nivel de seguridad 4). Papelera de 32 l, con ventana de visualización, fácil de vaciar, con capacidad para 320 hojas y bastidor de bolsa de plástico/papel interno. Ranura de alimentación manual de hasta 7 hojas (80 g). Destruye CD.

Destruktor Rexel Auto+ 200x alimentación automática: **50134**

Destruktor Rexel Auto+ 300X/M alimentación automática

Destruye hasta 250 hojas de una vez (80 g). Papelera con ventana de visualización, con capacidad para 450 hojas y bastidor de bolsa de plástico/papel interno. Ranura de alimentación manual con capacidad para 8 hojas (80 g). Incluye la tecnología sin atascos durante la alimentación manual. Indicador de puerta abierta/papelera llena. Código pin de bloqueo de 4 dígitos para una destrucción segura y sin supervisión. Destruye CD.

Rexel Auto+ 300X - confeti 4x40mm: **50136**

Rexel Auto+ 300M - microcorte 2x15 mm: **50137**



Destruktoras manos libres 600X

Destruktor Rexel Auto+ 600X/M alimentación automática

La destrutor personal Auto+600X destruye de forma automática hasta 600 hojas (80 g/m²). Papelera de 80 l. Funciones de retroceso automática y manual. Modo de pausa tras 2 minutos sin uso.

Rexel Auto+ 600X: Confeti 4 x 40 mm.

Rexel Auto+ 600X: **50144**

Rexel Auto+ 600M: Confeti 2 x 15 mm.

Rexel Auto+ 600M: **50145**



Destruktoras manos libres 750X

Destruktor Rexel Auto+ 750X/M alimentación automática

Destruye hasta 750 hojas de una vez (80 g). Bastidor extraíble de 115 l fácil de vaciar, con ventana de visualización con capacidad para 1200 hojas. Ranura de alimentación manual de hasta 12 hojas (80 g). Incluye la tecnología sin atascos durante la alimentación manual. Indicador de puerta abierta/papelera llena. Código pin de bloqueo de 4 dígitos para una destrucción segura y sin supervisión. Destruye CD.

Destruktor Rexel Auto+ 750X - corte 4x40mm: **50140**

Destruktor Rexel Auto+ 750M - microcorte 2x15 mm: **50142**



Plastificadoras

USO
DOMÉSTICO



Plastificadora Fellowes Lunar A4

Plastificadora de documentos A4. Uso doméstico. Plastifica sin protector (carrier). Anchura de plastificación hasta 240 mm. Dispone de 2 rodillos de calor. Mecanismo de liberación de atascos. Ajuste único de temperatura para plastificar en caliente. Adecuada para fundas de 80 micras. Sistema especial de ultra baja fricción que facilita un paso limpio del documento previniendo que la funda se atasque. Tamaño: 90 x 380 x 100. Peso: 1,5 kg.

Plastificadora Fellowes Lunar A4: 53120

USO
DOMÉSTICO



Ahora calentamiento más rápido
3'

Plastificadora GBC Fusion 1100L

Ideal para el hogar o para la pequeña oficina. Plastifica sin protector (carrier). Plastifica en menos de un minuto empleando carteras de 80 o de 125 micras. Los indicadores de luz verde y sonoro avisan de que está lista para su uso, un botón de liberación elimina cualquier fallo de alimentación y la función de apagado automático ahorra energía. 2 años de garantía.

Plastificadora GBC Fusion 1100L A4: 53122
Plastificadora GBC Fusion 1100L A3: 53123

Ahora calentamiento más rápido
1'



Plastificadora GBC Fusion 3000L A3

Ideal para el usuario frecuente doméstico o de oficina. Lista para su uso en 90 segundos y plastifica un documento individual hasta tamaño A3 en solo 30 segundos. Selección del espesor de la cartera en micras. Bandeja de salida para lograr un acabado perfectamente plano. Pitido de alarma automática en caso de alimentación incorrecta de cartera. Pulsación de botón de liberación para eliminar rápidamente cualquier cartera con un problema de alimentación. Apagado automático después de 30 minutos de inactividad para ahorro de energía. 2 años de garantía.

Plastificadora GBC Fusion 3000L A3: 53134



Plastificadora LM 340

Plastificadora Yosan con una nueva línea y fácilmente manejable, no utiliza protector y posee regulador de temperatura así como interruptor de encendido y de motor independientes. Marcha adelante y atrás. Rodillos calientes. Hasta DIN A3. Hasta 175 micras. Espesor totalplastificable: 1.8 mm. Dimensiones: 465 x 200 x 120 mm.

Plastificadora LM 340: 53125



Plastificadora I-Lam Touch 2 A3

Plastificadora A3 totalmente automática de alta velocidad con exclusiva tecnología de sensores inteligentes. Reconoce el grosor del documento y automáticamente selecciona la mejor velocidad. Adecuada para grosores de 80 a 250 micras. Tiempo de precalentamiento de tan solo 1 minuto. Para un uso profesional intensivo. Bajo consumo energético, apagado automático al cabo de 30 minutos sin utilizar el equipo Función automática de retroceso que evita los atascos cuando la plastificadora no se ha cargado correctamente. Incluye un kit de iniciación de bolsas gratuito 3 años de garantía, certificación GS.

Plastificadora I-Lam Touch 2 A3: 53136



Advanced Patch Tracking System

Plastificadora Júpiter 2 A3

Plastificadora profesional que permite utilizar fundas desde 80 a 250 micras. Sistema AutoSense de ajuste automático que detecta el grosor de la funda y determina la configuración óptima para la plastificación sin tener que esperar y tecnología InstaHead que permite que la plastificadora esté lista para usar en tan sólo 60 segundos. Dispone de 6 rodillos que proporcionan una alta calidad en la plastificación y una máxima rapidez (plastifica fundas de tamaño A4 en tan sólo 24 segundos - 750mm/min). 100% libre de atascos, usando las fundas de plastificar Fellowes. Sistema de retroceso automático en caso de que detecte un posible atasco.

Plastificadora Júpiter 2 A3: 53139

Plastificadora Fellowes Voyager A3

Plastificadora de Alto rendimiento. Uso intenso. Sistema AutoLam que detecta automáticamente el grosor de la funda o documento insertado, realizando los ajustes necesarios a tiempo real para trabajar siempre en condiciones de plastificación óptimas. Ancho de entrada de 330 mm. Plastifica documentos de tamaño máximo A3. Tiempo de calentamiento: 4 minutos. Plastifica una hoja de tamaño A4 en 20 segundos (90 cm por minuto). 2 años de garantía Incluye kit de plastificación inicial de 10 documentos.

Plastificadora Fellowes Voyager A3:

53149



Plastificadora Yosan Mod. LM460 DIN A-2

Plastificadora directa hasta formato DIN A2. Velocidad de plastificación: 380 mm por minuto. 2 rodillos calientes + 2 rodillos de presión. Temperatura regulable. Botón antiatascos.

Plastificadora Yosan Mod. LM460 DIN A-2:

53141



Gran formato



Fundas de plastificar Descom

Fundas transparentes para plastificadoras. Presentadas en cajas de 100 unidades y en grosor de 80 y 125 micras.

DIN A-4 80 micras:	53215
DIN A-3 80 micras:	53216
DIN A-4 125 micras:	53225
DIN A-3 125 micras:	53226



Fundas de plastificar

Fundas transparentes para plastificadoras en calidad Eurocover. Presentadas en cajas de 100 unidades y en grosor de 80 y 125 micras.

Tarjeta Crédito (54 x 86 mm)	125 micras:	53300
N.I.F. (62 x 91 mm)	125 micras:	53301
D.N.I. (80 x 111 mm)	125 micras:	53302
DIN A-5 (154 x 216 mm)	125 micras:	53304
DIN A4 (216 x 303 mm)	80 micras:	53205
	125 micras:	53305
DIN A3 (303 x 426 mm)	80 micras:	53206
	125 micras:	53306

Caja de 100 unidades.

DIN A-2 (426 x 600 mm)	125 micras:	53307
------------------------	-------------	-------

Caja de 50 unidades



Fundas de plastificar mate

Fundas transparentes acabado mate para plastificadoras en calidad Eurocover. Presentadas en cajas de 100 unidades en 125 micras.

Carteras plastificar 125 m. Din A4 mate	53325
Carteras plastificar 125 m. Din A3 mate:	53326



Fundas de plastificar adhesivas

Fundas transparentes de plastificar adhesivas a una cara, para poder pegar tu plastificación. Cajas de 100 unidades en 80 micras.

Fundas de plastificar adhesivas A4:	53315
-------------------------------------	-------



Plastificadora automática Foton 30

GBC Foton 30. La primera plastificadora de oficina completamente automática del mundo. Alimentación, plastificación y recorte automáticos de hasta 30 documentos tamaño A4, de una misma vez y con solo pulsar un botón. Se acabó perder el tiempo cargando bolsas en la plastificadora y alimentándolas una a una. Dimensiones: 580 x 250 x 440.

Plastificadora automática Foton 30:	53154
Cartucho de film brillante 75 micras (Hasta 250 A-4):	53155
Cartucho de film brillante 125 micras (Hasta 150 A-4):	53156



Escanea el código y verás el ahorro de tiempo

Plastificadora Leitz Xyron CS9

Máquina de plastificar en frío con sistema exclusivo de cartucho desechable con lámina en rollo. Plastificación continua, manejo fácil y seguro sin precalentamiento. No precisa electricidad ni pilas. Cuchilla de corte desmontable. Dimensiones: 360x220x170 mm. Anchura máxima de plastificación 215 mm. Espesor máximo de plastificación 1 mm. Se suministra con rollo de plastificación de 5 m.

Cartucho Xyron 30 m. (80 micras):	53151
-----------------------------------	-------



Encuadernación



Encuadernadora espiral Fellowes Metal 25

Encuadernadora manual de espiral metálico. Perfora hasta 10 hojas A4 de 80 g. Encuaderna hasta 450 hojas A4 de 80 gr. con un espiral de 50 mm. Paso del espiral 5:1. Selector del diámetro del espiral incorporado. Regulación de la profundidad de perforación. Regulación del margen lateral. Incluye alicates para cortar y doblar el espiral. Base completamente metálica.

Encuadernadora Metal 25:

50501



Encuadernadora Espiral 64U

Encuadernación de espiral. Perfora 64 agujeros redondos con un paso 5:1, escala de perforaciones serigrafiada y tope lateral. Función de perforación e inserción de espiral manual. Muy ergonómica en la perforación, gracias a su asa unida a ambos lados del bloque, hacen que su uso sea más sencillo y eficaz. Capacidad de perforación: 20 hojas 80 gramos. Número de perforaciones: 64 (56 en A4). Paso: 5/1". Ancho máx. de encuadernación: folio apaisado 330. Capacidad de encuadernación: hasta 50 mm. Dimensiones (mm): 420 x 345 x 200. Peso (kg): 15.

Encuadernadora Espiral 64U:

50509



Encuadernadora espiral Fellowes Metal 50R

Encuadernadora manual de espiral metálico. Perfora hasta 12 hojas A4 de 80 g. Encuaderna hasta 450 hojas A4 de 80 gr. con un espiral de 50 mm. Paso del espiral 5:1. Selector del diámetro del espiral incorporado. Regulación de la profundidad de perforación. Regulación del margen lateral. Rodillo insertador eléctrico incorporado que facilita la inserción de la espiral. Incluye alicates para cortar y doblar el espiral. Palanca ergonómica de doble soporte, ideal para diestros y zurdos, además de minimizar el esfuerzo a la hora de efectuar el taladro.

Encuadernadora Metal 50R:

50503



Encuadernadora espiral Fellowes Metal 100

Encuadernadora manual de espiral metálico. Perfora hasta 15 hojas A4 de 80 g. Encuaderna hasta 450 hojas A4 de 80 g con un espiral de 50 mm. Paso del espiral 5:1". Selector del diámetro del espiral incorporado. Regulación del margen lateral. Bandeja para residuos de fácil extracción. Incluye alicates de corte y doblado. Palanca ergonómica de doble soporte, ideal para diestros y zurdos, además de minimizar el esfuerzo a la hora de efectuar el taladro.

Fellowes Metal 100:

50506

Encuadernadora espiral Yosan Y-64

Encuadernadora de espiral con capacidad de perforación 15 hojas 80 g. Ancho máximo encuadernación 330 mm. Inserción de espiral manual.

Yosan Y-64:

50510



Encuadernadora eléctrica Fellowes Metal ESP200R

Encuadernadora eléctrica de espiral metálico. Perfora hasta 20 hojas A4 de 80 g. Encuaderna hasta 450 hojas A4 de 80 g con un espiral de 50 mm. Paso del espiral 5:1". Selector del diámetro del espiral incorporado. Regulación del margen de perforación. Regulación del margen lateral y de profundidad. Bandeja para residuos de fácil extracción. Incluye alicates para cortar y doblar el espiral. Medidas: 235x400x400 mm.



Rodillo insertador y Selector de espiral



Selector de profundidad de perforación



Encuadernadora Fellowes ESP200R:

50515

Portadas encuadernación

Portadas de PVC

Portadas fabricadas en PVC transparente de gran calidad, en cristal. Grosor 180 micras. Envases de 100 unidades.

Tamaño A4

Cristal 51900-00

Tamaño A3

Cristal 51901-00



Portadas opacas de polipropileno

Portadas de polipropileno rígido opaco. En colores. Tamaño DIN A4. Presentados en paquetes 100 unidades de 500 micras de grosor.

<input type="checkbox"/> Rojo:	51930-09
<input type="checkbox"/> Azul:	51930-17
<input type="checkbox"/> Verde:	51930-22
<input type="checkbox"/> Negro:	51930-30

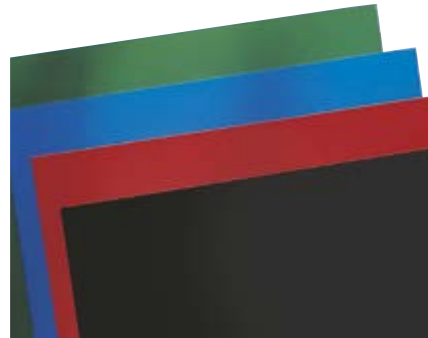

Portadas transparentes de polipropileno

Portadas de polipropileno rígido transparente de 500 micras de grosor. Paquete de 100 unidades. Tamaño A4.

<input type="checkbox"/> Transparente:	51935-00
<input type="checkbox"/> Amarillo:	51935-04
<input type="checkbox"/> Rojo:	51935-09
<input type="checkbox"/> Azul:	51935-17
<input type="checkbox"/> Verde:	51935-22



Portadas de cartón gofrado

Portadas de cartón de 750 g. Tamaño DIN A4. Presentadas en cajas de 50 unidades.

<input type="checkbox"/> Rojo:	51940-09
<input type="checkbox"/> Azul:	51940-17
<input type="checkbox"/> Verde:	51940-22
<input type="checkbox"/> Negro:	51940-30

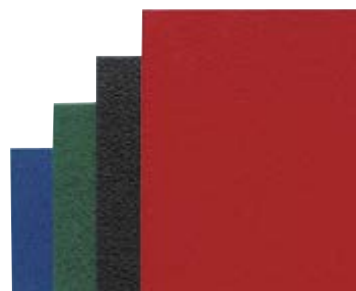

Consumibles de encuadernación

Espirales metálicas

Espirales metálicas para encuadernación paso 5:1. En color negro.

6 mm para 40 hojas:	Caja de 100 unidades:	52100
8 mm para 50 hojas:	Caja de 100 unidades:	52101
10 mm para 60 hojas:	Caja de 100 unidades:	52102
12 mm para 80 hojas:	Caja de 100 unidades:	52103
14 mm para 100 hojas:	Caja de 100 unidades:	52104
16 mm para 120 hojas:	Caja de 100 unidades:	52105
18 mm para 140 hojas:	Caja de 100 unidades:	52106
20 mm para 160 hojas:	Caja de 100 unidades:	52107
22 mm para 180 hojas:	Caja de 100 unidades:	52108
24 mm para 200 hojas:	Caja de 100 unidades:	52109
26 mm para 220 hojas:	Caja de 50 unidades:	52110
28 mm para 240 hojas:	Caja de 50 unidades:	52111
30 mm para 260 hojas:	Caja de 50 unidades:	52150
32 mm para 280 hojas:	Caja de 50 unidades:	52151
34 mm para 300 hojas:	Caja de 25 unidades:	52152
36 mm para 320 hojas:	Caja de 25 unidades:	52153
38 mm para 340 hojas:	Caja de 25 unidades:	52154
40 mm para 360 hojas:	Caja de 25 unidades:	52155



Espirales plástico

Espirales de plástico para encuadernación paso 5:1.

<input type="checkbox"/> Transparente:	100 unidades 8 m	52301-00
<input type="checkbox"/> Transparente:	100 unidades 12 m	52303-00
<input type="checkbox"/> Transparente:	50 unidades 16 m	52305-00
<input type="checkbox"/> Transparente:	50 unidades 20 m	52307-00



Alicate de corte

Alicate especial para corte y cierre de espirales metálicas.

Alicates de Corte:	52300
--------------------	-------



Canutillos de plástico

Canutillos disponibles en blanco y negro, otros colores consultar. Indique el color al realizar su pedido.

Canutillos de plástico redondos de 21 taladros.

6 mm para 25 hojas:	Caja de 100 unidades	52000
8 mm para 50 hojas:	Caja de 100 unidades	52001
10 mm para 70 hojas:	Caja de 100 unidades	52002
12 mm para 90 hojas:	Caja de 100 unidades	52003
14 mm para 110 hojas:	Caja de 100 unidades	52004
16 mm para 130 hojas:	Caja de 100 unidades	52005
18 mm para 150 hojas:	Caja de 100 unidades	52006
22 mm para 195 hojas:	Caja de 50 unidades	52007
25 mm para 220 hojas:	Caja de 50 unidades	52008
28 mm para 245 hojas:	Caja de 25 unidades	52009



Cizallas y guillotinas



Cizalla Yosan Y-480 / Y-670

Cizalla de cuchilla circular. Escuadra graduada y tope lateral fijo.

Y-480: largo de corte 480 mm.

50201

Y-670: largo de corte 670 mm.

50202



Cizalla Fellowes Electron A3

Cizalla de rodillo de largo de corte 460 mm. Con mecanismo de corte exclusivo con sistema de seguridad que mantiene la cuchilla de acero en el cabezal no emerge hasta que toca la superficie de corte, asegurando la máxima seguridad. 4 tipos de cuchillas incluidas. Sistema exclusivo de guía de luz por LED, lo que indica la línea exacta de corte. Barra compresora de papel, transparente y ajustable que garantiza un corte preciso.

Fellowes Electron A3. Largo de corte 460 mm.:

50204

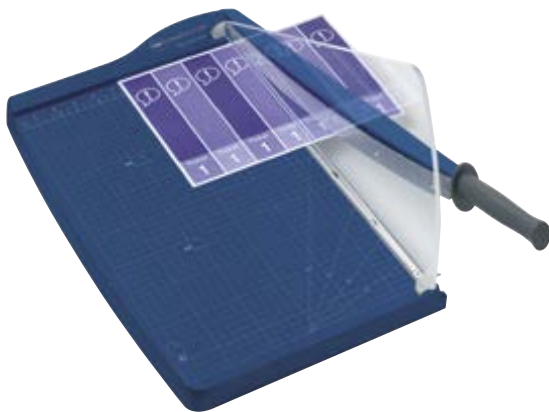

Cizalla Rexel CL120

Guillotina de diseño moderno. Longitud de corte 460 mm (A3). Capacidad de corte 10 hojas. Bloqueo de cuchilla de acero inoxidable autoafilable. Protección de seguridad de plexiglás. Regla graduada.

Cizalla CL120, Longitud de corte 460 mm 10 hojas

50217



Cizalla Yosan 33

Cizalla A4 de pisón manual, con doble protección para las manos, mediante una pantalla transparente y la cazoleta del asa, con mango suave anti vibraciones. Largo de corte 330 mm. Tamaño de la base: 540 x 260 x 350 mm. Capacidad 15 hojas de 70 g. escuadra graduada y tope lateral ajustable.

Yosan 33, longitud de corte 330 mm 15 hojas

50236

Cizalla de palanca PREMIUM 560

Cizalla hasta A4. longitud de corte de 340 mm y 2,5 mm. de capacidad (25 hojas 80 g.). Mesa metálica de 450x285 mm. con esquinas redondeadas y patas de goma antideslizantes. Prácticos asideros para transporte seguro. Líneas de formato DIN impresas en la mesa. Mango ergonómico. Cuchilla de acero de alta calidad de Solingen. Sólido contrafillo de acero macizo. Protector de cuchilla transparente. Prensado manual. Dos topes angulares con escalado en mm. Tope posterior regulable.

Cizalla de palanca PREMIUM 560. 340mm 25 hojas:

50222

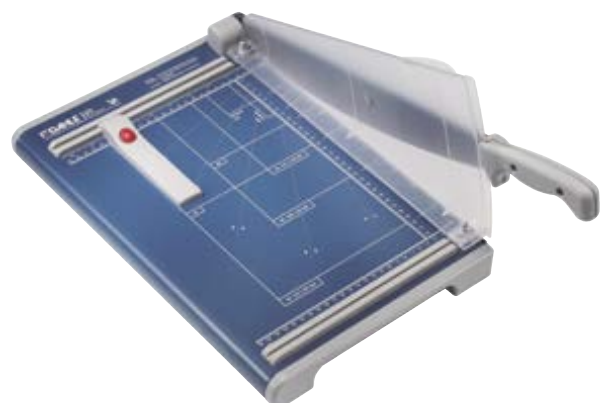



Cizalla Yosan 45

Cizalla A3 de pisón manual, con doble protección para las manos, mediante una pantalla transparente y la cazoleta del asa, con mango suave anti vibraciones. Largo de corte 450 mm. Tamaño de la base: 580 x 260 x 350 mm. Capacidad 15 hojas de 70 g. Escuadra graduada y tope lateral ajustable.

Yosan 45, longitud de corte 450 mm 15 hojas

50238



Cizalla Yosan 15

Cizalla de palanca A4 de pisón manual. Largo de corte 350 mm. Tamaño de base 430 x 270 mm. Capacidad 20 hojas de 70 g. Escuadra graduada y tope lateral ajustable.

Yosan 15, longitud de corte 350 mm 20 hojas

50205

DAHLE



Cizalla de palanca PREMIUM 561

Cizalla hasta A4. longitud de corte de 360 mm y 3,5 mm. de capacidad (35 hojas 80 g.). Mesa metálica de 440x265 mm. con esquinas redondeadas y patas de goma antideslizantes. Prácticos asideros para transporte seguro. Líneas de formato DIN impresas en la mesa. Mango ergonómico. Cuchilla de acero de alta calidad de Solingen. Sólido contrafillo de acero macizo. Protector de cuchilla transparente. Prensado manual. Dos topes angulares con escalado en mm. Tope posterior regulable.

Cizalla de palanca PREMIUM 561. 360mm 35 hojas:

50223

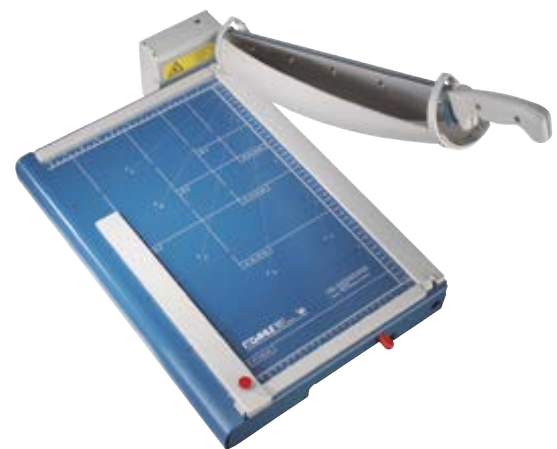

Cizalla de palanca PREMIUM 867

Cizalla de uso profesional hasta A3. Longitud de corte de 460 mm y 3,5 mm de capacidad (35 hojas 80 g.). Mesa metálica de 513x365 mm. con esquinas redondeadas y patas de goma antideslizantes. Prácticos asideros para transporte seguro. Líneas de formato DIN impresas en la mesa. Mango ergonómico. Cuchilla de acero reafilable de alta calidad de acero de Solingen. Sólido contrafillo de acero macizo. Sistema automático de seguridad fiable. Prensado automático desactivable. Dos topes angulares con escalado en mm. Tope posterior regulable de metal mediante ranuras de guía. Ranuras guía finas en la mesa impiden que se escapen hojas sueltas. Mesa delantera con acople magnético, dispositivo de corte de tiras estrechas e indicador de línea de corte precisa por medio de rayo láser opcionales (consultar).

Cizalla de palanca PREMIUM 867. 460mm 35 hojas:

50224



Cizalla Yosan 35

Cizalla de palanca A4 de pisón automático. Largo de corte 380 mm. Tamaño de base 470 x 356 mm. Capacidad 40 hojas de 70 grs. Escuadra graduada y tope lateral ajustable.

Yosan 35, longitud de corte 380 mm 40 hojas

50215

Calculadoras

Calculadora Milan Duo

Calculadora de sobremesa de 10 dígitos y teclas grandes. Tecla de rectificación de entrada de datos. Alimentación dual: célula solar y pila de 1,5 V. Apagado automático. Medidas calculadora: 14,5 x 10,6 x 2,1 cm. Edición DUO.

Naranja:	54201-06
Rosa:	54201-12
Azul:	54201-17
Verde:	54201-22
Lila:	54201-39



Calculadora Casio SL-300VER

Pantalla LC extra grande de 8 dígitos. Conversión EURO. Memoria independiente. Cálculo de porcentaje. Batería: 1 x LR54. Alimentación combinada solar / batería. Peso: 50 gr. Dimensiones: 7,5 x 70 x 118,5 mm.

Casio SL-300VER: 54103



Calculadora Casio MS-8VERII

Pantalla LC extra grande de 8 dígitos. Alimentación combinada solar / batería. Teclas de plástico. Batería: 1 x LR54. Dimensiones (AxAxL): 2,9 x 10,3 x 14,7 cm.

Casio MS-8VERII: 54104



Calculadora Casio MS-80VERII

Pantalla LC extra grande de 8 dígitos. Teclas de plástico. Batería: 1 x LR54. Alimentación combinada solar / batería. Cubierta de metal. Peso: 120 gr. Dimensiones: 30,7 x 103 x 145 mm.

Casio MS-80VERII: 54107



Calculadora Casio MS-100TERII

Pantalla extra grande de 10 dígitos. Conversión EURO. Teclas de plástico. Alimentación combinada solar / batería. Cubierta de metal. Key Rollover. Batería: 1 x LR54. Peso: 120 gr. Dimensiones: 30,7 x 103 x 145 mm.

Casio MS-100TERII: 54111



Calculadora Ibico 1214X

Calculadora semiprofesional con impresión de 12 dígitos. Cuatro teclas de memoria, funciones Tax y GPM, porcentaje, cambio de signo, corrección de última cifra, redondeo, tecla de doble cero, impresión de fecha, velocidad de impresión de 1,4 líneas por segundo bicolor y alimentación dual pilas/adaptador.

Ibico 1214X: 54146

Consumibles de reprografía



Ricoh Priport

Masters VT-II-S (c/2 rollos) DIN A4:	55102
Masters VT-II-M (c/2 rollos) B-4:	55103
Masters JP-10-M (c/2 rollos) B-4:	55104
Masters JP-12-M (c/2 rollos):	55105
Tinta VT negra (c/5x600 g.):	55100
Tinta JP-6 negra (c/5x600 cc.):	55101
Tinta JP-12 negra (c/5 x 600 grs.):	55110

Riso Serie GR

Tinta GR HD (c/2) S-2314:	55302
---------------------------	-------

Riso Serie RZ

Master Riso RZ A4 (c/2) 200/300:	55370
Tinta RZ (c/2) 200/230/300:	55375

Duplicadoras digitales



Los juegos APLI Kids estimulan múltiples inteligencias:



+2x
1-3

Matemática

b
a c

Lingüística



Visión Espacial



Emocional



Científica



Social

+2x
1-3
b
a c
V



Piezas transparentes

+2x
1-3
b
a c
V



Letras y números transparentes

+2x
1-3
b
a c
V



Ensertables



Números transparentes



Conectores

NEW
Colección Educativa Básica



Ata zapatos



Cosedores animales

V
b
a c



Paletas colores



Anillas engrazables

+2x
1-3
V
b
a c
E



Enlaza puntos



Ata zapatos

b
a c
E



Magnet emociones



Pinzas



Botones ensartables

V
E
+2x
1-3



Pizarra magnética

Encuentra más productos en www.aplikids.com

Informática

Archivo y complementos para CD's y DVD's

Soportes para monitor, equipos y protectores

Limpieza

Atriles

Alfombrillas de ratón, reposamuñecas y reposapiés

Maletines y fundas para portátiles

CD's y DVD's

Consumibles HP

Consumibles Epson

Consumibles Canon

Consumibles Brother

Consumibles Oki

Consumibles Lexmark

Tarjetas de memoria, lápices USB y complementos

Discos duros

Multimedia

Ratones y teclados

Impresoras InkJet HP

Equipos multifunción InkJet

Equipos multifunción láser

Impresoras láser HP

Impresoras láser Brother

Impresoras láser color HP

Impresoras láser color Epson

Cables informática

Archivo y complementos para CD's y DVD's



Fundas papel CD SAM

Fundas de papel para CD.

Fundas papel: **60040**



Fundas polipropileno CD/DVD Carchivo

Paquete de 20 fundas porta-CD's de polipropileno piel de naranja con solapa para CD/DVD.

Fundas CD/DVD: **60044**



Estuches Slim para CD

Pack de 25 estuches Slim para CD.

Estuches Slim para CD: **60075**

Soportes para monitor, equipos y protectores

Brazo para monitor Reflex

Permite colocar la pantalla o pantallas a la distancia correcta, evitando tensiones en cuello, ojos y brazos. Ajustable en altura desde 8,9 cm a 41,9 cm. Regulable en profundidad (desde 6,3 a 68,6 cm). Permite inclinar la pantalla hacia arriba o hacia abajo $\pm 37^\circ$ y un giro de pantalla de 360° . Fácil de montar con sistema de fijación de pinza, sin necesidad de utilizar herramientas. Válido para mesas de entre 2,54 cm a 7,6 cm de grosor. Soporta monitores de hasta 10 kg. Fácil de montar con sistema de fijación de pinza o atornillado a la mesa. Cumple con las especificaciones VESA. Certificado según norma ISO-9241, FIRA Consultoría Ergonómica.

60801: Tamaño máximo de la pantalla 26" (66,04cm). Medidas (alto x ancho): 55,88x11,1 cm.

60802: Maximiza el espacio en el escritorio y eleva el monitor para reducir tensión en los ojos, el cuello y los hombros. Ajustable en altura 450mm. Rango de alcance 63,5-387mm. Rotación 360° , oscilación 180° e inclinación $\pm 45^\circ$. Peso máximo del monitor 8 kg por cada brazo. Tamaño max. del monitor 32" (81.28cm) para individual 27" (68.5 cm) para doble. Permite ser fijado a la mesa mediante pinza (grosor de mesa entre 1 cm a 8,8 cm) o atornillado a la mesa (grosor de mesa entre 1 cm a 7,5 cm). Gestión de cable integrada para mantener despejado tu espacio de trabajo. Certificado por FIRA Internacional Ltd para cumplir con legislación de seguridad y salud Europea: EN ISO 9241-5

60803: Para portátil de 1,4 cm a 2,9 cm de grosor y de 2,58 cm a 3,75cm de ancho.

Brazo para monitor Reflex: **60801**

Brazo para monitor Reflex doble: **60802**

Accesorio para monitor: **60803**



Soporte para monitor elevador Fellowes

Bandeja para guardar papel o material pequeño de oficina. Diseño moderno a juego con cualquier espacio de trabajo. Ajustable a 3 alturas, lo que proporciona un ángulo de visión adecuado y confortable. Soporta pantallas de hasta 21" / 53.34cm y hasta 36kg. Ajustable a 3 alturas: 7.6 / 9.9 / 11.4cm. Plataforma de 33,8 x 37cm.

Soporte para monitor elevador Fellowes: **60805**



Soporte para monitor Designer Suites™ Fellowes

Alivia la tensión del cuello colocando el monitor en la posición correcta. 3 configuraciones de altura diferentes (11/13/15 cm). Diseño moderno y elegante para monitores modernos de pantalla ancha. Medidas de la plataforma: 40.5 x 24 cm. Bandeja de almacenamiento para ayudar a organizar los elementos esenciales. Soporta monitores de hasta 21" o 18 kg. de peso. Color negro.

Soporte para monitor Designer Suites™ Fellowes: **60808**



Soporte TFT Fellowes

Ajustable en altura de 7,5 a 11 cm. Giro de plataforma 45° y soporta hasta 14 kilos.

Soporte TFT Fellowes: **60815**



Soporte monitor Fellowes

Soporte para monitores CRT o TFT. Soporta hasta 36 kg de peso. 5 cm de altura ajustable. Permite guardar el portátil o el teclado debajo para ahorrar espacio. Dispone de bandeja organizadora. Dimensiones 106 x 508 x 357 mm.

Soporte monitor Fellowes: **60818**



Soporte organizador equipos Fellowes

Soporte resistente para impresoras inkjet, láser o fax. Dispone de 4 cajones. Sistema de sujeción de cables con clip que admite 3 grososres. Dimensiones: 545x145x365 mm.

Soporte organizador: **60819**



Soporte para portátil 3M

Plataforma ajustable elevadora de portátil. Dimensiones: 33x33 y altura regulable de 10 a 13,5 cm.

Soporte para portátil: **60821**



Soporte portátil Fellowes

Plataforma ajustable elevadora de portátil. Borde en la parte frontal para impedir que el portátil se salga de la plataforma. Inclinación ajustable para personalizar el ángulo de visión. Admite hasta 5 kg. Dimensiones: 165 x 384 x 289 mm.

Soporte portátil Fellowes: **60822**



Soporte para portátil con 4 puertos USB 2.0 Smart Suites™ Fellowes

Soporte para portátil con 4 Puertos USB 2.0 que permite levantar la pantalla del portátil a una altura y distancia visual cómoda y ergonómica. Incluye compartimentos para colocar accesorios, móviles, etc. Para portátiles con pantalla de hasta 17" o 6 Kg. de peso. Ranuras de ventilación para permitir la entrada de aire bajo el portátil. Ajustable a tres alturas: 70mm, 85mm y 100mm.

Smart Suites™ Fellowes: **60823**



Protector contra sobrevoltaje

Regleta multienchufe con protector contra sobrevoltaje. Botón de apagado/encendido.

5 Tomas: **60843**

Protector de 6 tomas: Hasta 1140J. Cuatro tomas con interruptor general y una toma de conexión permanente.

6 Tomas: **60844**

Protector de 5 tomas: Hasta 1680 julios. 1 protección de entrada y 2 de salida de línea telefónica/datos

5 Tomas + teléfono: **60845**

Soporte CPU extensible Office Suites

Soporte CPU Extensible Office Suites.

Soporte CPU Office Suites: **60831**



Organizador cables CableZip™

La solución más sencilla para el desorden y el mal aspecto que producen los cables. Con una acción parecida a una cremallera, realizada con la exclusiva herramienta suministrada, todos los cables se ordenarán en unos segundos. Personalizable, se puede cortar y combinar con otras unidades, para conseguir una mayor longitud. Se puede reutilizar y se suministra con 2 metros de longitud y 20 mm de diámetro, ancho suficiente para cubrir la mayoría de las necesidades cotidianas en el hogar y oficina.

Organizador cables CableZip™: **60834**



Limpieza



Spray limpiador de pantallas

Para su uso en pantallas de monitores, filtros de pantalla, portátiles y superficies de cristal de fotocopiadoras y escáner. Asegura una perfecta limpieza de la pantalla, lo que mejora la visión. Contenido mínimo de alcohol, menos del 1%

Spray limpiador pantallas: **60865**



Aire comprimido Apli

Spray de aire comprimido que gracias a su gran fuerza y potencia, le permitirá limpiar los rincones más inaccesibles y eliminar la suciedad más incrustada. Contenido: 500 ml.

Aire comprimido: **60863**

Atriles

ÚLTIMAS UNIDADES
hasta fin de existencias



Atril para pantalla plana 3M

Atril para pantalla plana. Gracias a su enorme ajustabilidad a la persona que trabaja con documentos y ordenador, evita la fatiga muscular y ocular producida por el movimiento repetitivo del cuello y el cambio del enfoque visual. Homologado por el Instituto Nacional de Seguridad e Higiene en el Trabajo. Norma ISO 9241.

Atril pantalla: **60911**



Atril A4 de sobremesa

Atril de sobremesa con guía extraíble para resaltar textos. Diseño que permite al usuario colocar la guía y el papel en la parte superior o el lateral. Caballete posterior para ajustar el ángulo o plegar el atril. Admite hasta 125 hojas al mismo tiempo.

Atril A4: **60932**



Atril para libros

Específicamente diseñado para libros, manuales de gran tamaño o material de referencia. Dos clips ajustables que sujetan las páginas abiertas en el lugar deseado. Nueve ajustes de altura para adaptarse a prácticamente cualquier tamaño de libro y un ángulo de visión. Estilo caballete con base antideslizante y plegable para poderlo guardar con mayor facilidad. Admite carpetas de anillas tamaño A4. Capacidad para 400 hojas. Color plata. Certificado según norma ISO-9241, FIRA Consultoría Ergonómica Internacional Independiente.

Atril libros: **60955**

Alfombrillas de ratón, reposamuñecas y reposapiés



Alfombrilla para ratón

Alfombrilla antideslizante de 198x192 mm.

Alfombrilla: **61000**



Alfombrilla reposamuñecas 3M

Reposamuñecas para ratón en color fluorescente con superficie de precisión.

Alfombrilla: **61025-17**



Alfombrilla con reposamuñecas

Alfombrilla para ratón con reposamuñecas. Evitan cualquier punto de presión. Fabricado en gel, fáciles de limpiar con tan solo pasar un paño húmedo.

Alfombrilla reposamuñecas: **61004**



Alfombrilla Trust Bigfoot gel

Ergonómica alfombrilla de ratón con relleno de gel para apoyar la muñeca que permite una cómoda posición de la mano evitando el exceso de tensión. Base antideslizante que asegura mayor estabilidad y facilita el control del ratón. Alfombrilla con superficie de microfibra suave que mejora el funcionamiento de su ratón. Apta para todos los tipos de ratón.

Alfombrilla Trust Bigfoot gel: **61002**



Reposamuñecas Kensington Ergosoft para ratón

El reposamuñecas Ergosoft ayuda a reducir el impacto del esfuerzo repetitivo de las manos. Combina una suavidad y una durabilidad sin igual con ciencia ergonómica, perfecto para trabajar y para jugar. Homologado por especialistas en ergonomía para proporcionar una salud, comodidad y protección óptima mediante un alineamiento adecuado, dimensiones personalizadas y un diseño curvado único.

Reposamuñecas Kensington Ergosoft para ratón: **61008**



Reposamuñecas moldeable Kensington Smartfit® Conform

Acuna la muñeca para minimizar su movimiento y ayuda al usuario a pivotar desde el codo. Simplemente se desliza a lo largo de la mesa con el ratón. Diseño ambidiestro. Sistema Smartfit® codificado por colores que permite medir y seleccionar el alza correcto según su color de comodidad personal con el gráfico incluido con su reposamuñecas. Color negro.

Reposamuñecas moldeable Kensington Smartfit® Conform: **61009**



Reposamuñecas espuma Memory Foam Zafiro

Fabricadas en suave espuma que proporcionan una excepcional comodidad. Redistribuye los puntos de presión para un apoyo más relajante. Fija la posición adecuada de la mano mientras se tecldea o se mueve el ratón. Conserva el calor corporal para una mejor circulación. Superficie que mejora la tracción del ratón. Base antideslizante que mantiene la alfombrilla siempre en su posición.

Reposamuñecas espuma Memory Foam Zafiro: **61013**



Reposamuñecas para el teclado Memory Foam Zafiro

Fabricadas en suave espuma que proporcionan una excepcional comodidad. Redistribuye los puntos de presión para un apoyo más relajante. Fija la posición adecuada de la mano mientras se tecldea o se mueve el ratón. Conserva el calor corporal para una mejor circulación. Superficie que mejora la tracción del ratón. Base antideslizante que mantiene la alfombrilla siempre en su posición.

Reposamuñecas para el teclado Memory Foam Zafiro: **61014**



Reposamuñecas 3M

Reposamuñecas ergonómico relleno de gel. En color negro.

Reposamuñecas 3M: **61201**



Reposapiés ajustable ergonómico

Ajuste de altura de doble posición. La plataforma flotante permite estirar las piernas para mejorar la circulación. Superficie estilo masaje que mejora la circulación. Fabricado en un 80% de material reciclado. Certificado por la agencia certificadora FIRA.

Reposapiés ajustable ergonómico Fellowes: **61212**

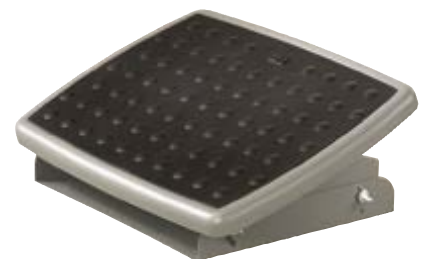

Reposapiés ergonómico 3M

Reposapiés ergonómico que favorece la postura correcta del cuerpo, reduciendo la tensión y el cansancio en las piernas, la espalda y el cuello. Homologado por el Instituto Nacional de Seguridad e Higiene en el Trabajo. Norma ISO 9241. 33x45 cm.

Reposapiés 3M: **61220**



Reposapiés metálico Fellowes Professional Series™

Fabricado de acuerdo a las normas más exigentes (Según las recomendaciones ISO y INSHT para la prevención de riesgos relacionados con el uso de ordenador). Construcción en acero. Favorece la postura correcta del cuerpo, reduciendo la tensión, las molestias de la espalda y la incomodidad de las piernas. Sistema anti-deslizamiento superior e inferior que evita cualquier movimiento no deseado. Especificaciones del producto: Tamaño de la superficie: 56 x 35cm. Ajustable a alturas: 10.5 / 12 / 13.5cm. Ángulo de inclinación hasta: 25°

Reposapiés metálico Fellowes Professional Series™: **61221**

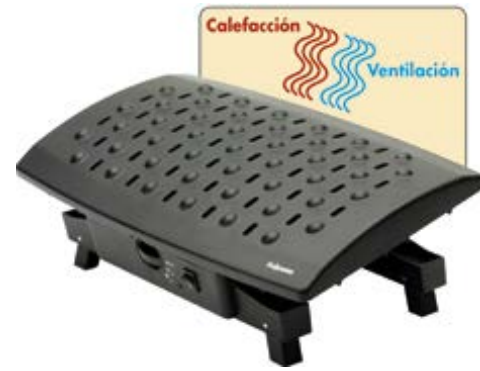

Reposapiés Climate

Reposapiés con sistema de calor/aire regulable que permite tener los pies a la temperatura deseada. Sistema por aire caliente o frío, por lo que no favorece la aparición de varices. Superficie de efecto masaje que favorece la circulación de las piernas. 3 niveles de temperatura: aire, nivel calor bajo (125 W) y nivel calor alto (250 W).

Reposapiés Climate: **61222**

Cojín lumbar Mesh Office Suites

Apoyo lumbar de espuma ajustable verticalmente para poder colocarse según las preferencias de cada usuario. Se amolda a los contornos del cuerpo proporcionando el máximo apoyo. Material de malla que permite la circulación del aire, para mayor comodidad. Ajustable a cualquier silla. Sistema de triple tensor que mantiene el respaldo en su posición, evitando reajustes y ajustable a cualquier silla.

Cojín lumbar Mesh Office Suites: **61225**



Cojín lumbar Mesh Professional Series

Apoyo lumbar de espuma ajustable verticalmente para poder colocarse según las preferencias de cada usuario. Material de malla que permite la circulación del aire y le ayuda a mantener una postura correcta. Se amolda a los contornos del cuerpo proporcionando el máximo apoyo. Sistema triple tensor que mantiene el respaldo en su posición sin necesidad de tener que reajustarlo.

Cojín lumbar Mesh Professional Series: **61226**



Maletines y fundas para portátiles

Maletín Kensington SP10 15,6"

Compartimento acolchado. Bolsillo interior y bolsillos exteriores. Correa de hombros acolchada. Garantía limitada de por vida.

Maletín Kensington SP10 Classic Sleeve 15,6": **61306**



Bolso para portátil Venture

Funda acolchada para portátiles de hasta 14.1". Material textil impermeable. Bolsillo con cremallera y solapa con imanes ocultos. Medidas: 390x280x15 mm.

■ Rosa: **61307-12**
■ Azul: **61307-17**

Cartera porta tablet Venture

Bolsillo con cremallera para tablet hasta 10.1". Material textil impermeable. Múltiples bolsillos para iPhone, batería externa, cargador, cables, auriculares, documentos, tarjetas de visita y portabolígrafos, etc. Solapa de cierre con imanes ocultos. Medidas: 295x230x15 mm

■ Rojo: **61318-09**
■ Azul: **61318-17**
■ Gris: **61318-72**



CD's, y DVD's



Tarrina CD's Verbatim

Verbatim 25 CD's: **63636**
 Verbatim 50 CD's: **63637**



CD's Verbatim



10 CD -R 700 Mb/80": **63610**



























































Tarrina DVD Verbatim

25 DVD Verbatim +R: **63651**
 25 DVD Verbatim -R: **63653**

















































Consumibles HP

	Ref.:	Nº	Color	Compatibilidad
<p>Cartuchos InkJet</p>   	C4844AE	10	●	HP Business Inkjet 1100/1200/2000/2200/2300/2500/2600/300
	C4836AE	11	●	HP Business Inkjet 1100/2200/2230/2250/2280/2600 Designjet 10PS/20PS/50PS
	C4837AE	11	●	HP Business Inkjet 1100/2200/2230/2250/2280/2600 Designjet 10PS/20PS/50PS
	C4838AE	11	●	HP Business Inkjet 1100/2200/2230/2250/2280/2600 Designjet 10PS/20PS/50PS
	C6615DE	15	●	HP Deskjet 825/840/843/845/920/940/3816/3820
	C6625AE	17	●	HP Deskjet 840/843/845, OfficeJet PSC-500
	C9351AE	21	●	HP Deskjet 3920/3940 PSC 1410
	C9352AE	22	●	HP Deskjet 3920/3940 PSC 1410
	C1823DE	23	●	HP Deskjet 710/720/815/870/880/890/895/1120/1125
	C8727AE	27	●	HP Deskjet 3320/3325/3420/3550/3650/3745/ 3840/3845/5850
	C8728AE	28	●	HP Deskjet 3320/3325/3420/3550/3650/3745/ 3840/3845/5850
	51645AE	45	●	HP Deskjet 710/720/750/815/820/850/870/880/895
	C6656AE	56	●	HP Deskjet 5150/5550/5652/5850, PhotoSmart 7150/7350/7345/7530/7550, PSC-1110
	C6657AE	57	●	HP Deskjet 5150/5550/5652/5850, PhotoSmart 7150/7350/7345/7530/7550, PSC-1110
	C6658AE	58	●	HP Deskjet 5150/5550/5652/5850, PhotoSmart 7150/7350/7345/7530/7550
	C2P05AE	62XL	●	HP Envy 5640 e-All-in-One, Officejet 5740 e-All-in-One, Envy 7640 e-All-in-One
	C2P07AE	62XL	●	HP Envy 5640 e-All-in-One, Officejet 5740 e-All-in-One, Envy 7640 e-All-in-One
	C6578DE	78	●	HP Deskjet 930C/940C/950C/959/970/980/990/1220
	C9396AE	88XL	●	HP Officejet Pro K-550
	C9391AE	88XL	●	Officejet Pro K8600, K8600dn, K5400, K5400dn, K5400dtn, K5400n, K550, K550dtn, K550dtwn, L7580, L7480, L7590, L7680, L7780
	C9392AE	88XL	●	Officejet Pro K8600, K8600dn, K5400, K5400dn, K5400dtn, K5400n, K550, K550dtn, K550dtwn, L7580, L7480, L7590, L7680, L7780
	C9393AE	88XL	●	Officejet Pro K8600, K8600dn, K5400, K5400dn, K5400dtn, K5400n, K550, K550dtn, K550dtwn, L7580, L7480, L7590, L7680, L7780
	CC641EE	300XL	●	NEGRO 300XL 600 PÁGINAS DESKJET SERIE D1600 D2560 SERIE D5500 SERIE F2400 F2480 F4280 F4210 F4272 F4500
	CC644EE	300XL	●	COLOR 300XL 440 PÁGINAS DESKJET D2560 SERIE D5500 SERIE F2400 F2480 F4280 F4210 F4272
	CH563EE	301XL	●	HP Deskjet 1000 2000 2050 3050 1050
	CH564EE	301XL	●	HP Deskjet 1000 2000 3050 1050
	F6U68AE	302XL	●	HP Deskjet 1110, Deskjet 2130, Deskjet 2132, Deskjet 2134, Deskjet 3630, Officejet 3830
	F6U67AE	302XL	●	HP Deskjet 1110, Deskjet 2130, Deskjet 2132, Deskjet 2134, Deskjet 3630, Officejet 3831
	C9362EE	336	●	HP PSC-1510 Deskjet 5440
	C9364EE	337	●	HP Photosmart 8050/C4180
	C8765EE	338	●	HP PSC-1510/1610/2355/2610/2710, Deskjet 5740/6540/6840, PS-8150/8450
	C8767EE	339	●	HP PSC-2350/2610, Deskjet 5740/6540/6840, PS-8150/8450
	C9361EE	342	●	HP PSC-1510 Deskjet 5440
	C8766EE	343	●	HP PSC-325/375/1510/1610/2355/2610/2710, Deskjet 5740/6540/6840, PS-8150/8450
	C9363EE	344	●	HP PSC-325/375/2355/2610/2710, Deskjet 5740/6540/6840, PSC-1610, PS-8150/8450
	CB336EE	350XL	●	HP OfficeJet J5780/5785
	CB338EE	351XL	●	HP OfficeJet J5780/5785
	C8721EE	363	●	HP Photosmart 8250
	C8771EE	363	●	HP Photosmart 8250
	C8772EE	363	●	HP Photosmart 8250
	C8773EE	363	●	HP Photosmart 8250
	C8775EE	363	●	HP Photosmart 8250
C8774EE	363	●	HP Photosmart 8250	
CN684EE	364XL	●	NEGRO 364XL 800 PÁGINAS PHOTOSMART PREMIUM W FAX AIO PHOTOSMART C6380	
CB322EE	364XL	●	PHOTO NEGRO 364XL 800 PÁGINAS PHOTOSMART PREMIUM W FAX AIO PHOTOSMART C6380	
CB323EE	364XL	●	CIAN 364XL 800 PÁGINAS PHOTOSMART PREMIUM W FAX AIO PHOTOSMART C6380	
CB324EE	364XL	●	MAGENTA 364XL 800 PÁGINAS PHOTOSMART PREMIUM W FAX AIO PHOTOSMART C6380	
CB325EE	364XL	●	AMARILLO 364XL 800 PÁGINAS PHOTOSMART PREMIUM W FAX AIO PHOTOSMART C6380	
T6M15AE	903XL	●	HP OfficeJet Pro 6860 / 6960 / 6970	
T6M03AE	903XL	●	HP OfficeJet Pro 6860 / 6960 / 6970	
T6M07AE	903XL	●	HP OfficeJet Pro 6860 / 6960 / 6970	
T6M11AE	903XL	●	HP OfficeJet Pro 6860 / 6960 / 6970	

	CD972AE	920XL		CIAN 920XL 700 PÁGINAS OFFICEJET 920 6500
	CD973AE	920XL		MAGENTA 920XL 700 PÁGINAS OFFICEJET 920 6500
	CD974AE	920XL		AMARILLO 920XL 700 PÁGINAS OFFICEJET 920 6500
	CD975AE	920XL		NEGRO 920XL 1200 PÁGINAS OFFICEJET 920 6500
	CN053AE	932XL		HP OfficeJet 6100/6600/6700/7110/7610
	CN054AE	933XL		HP OfficeJet 6100/6600/6700/7110/7610
	CN055AE	933XL		HP OfficeJet 6100/6600/6700/7110/7610
	CN056AE	933XL		HP OfficeJet 6100/6600/6700/7110/7610
	C2P42AE	932XL/933XL		HP OfficeJet 6100/6600/6700/7110/7610
	C2P23AE	934XL		HP OfficeJet Pro 6230/6830
	C2P24AE	934XL		HP OfficeJet Pro 6230/6830
	C2P25AE	934XL		HP OfficeJet Pro 6230/6830
	C2P26AE	934XL		HP OfficeJet Pro 6230/6830
	C4906AE	940XL		NEGRO 940XL 49ML 2.200 PÁGINAS OFFICEJET 940 PRO 8000 PRO 8500
	C4907AE	940XL		CIAN 940XL 16ML 1.400 PÁGINAS OFFICEJET 940 PRO 8000 PRO 8500
	C4908AE	940XL		MAGENTA 940XL 16ML 1.400 PÁGINAS OFFICEJET 940 PRO 8000 PRO 8500
	C4909AE	940XL		AMARILLO 940XL 16ML 1.400 PÁGINAS OFFICEJET 940 PRO 8000 PRO 8500
	CN045AE	950XL		HP Officejet Pro 8100/8600/8600 Plus/251dw/276dw/8610
	CN046AE	951XL		HP Officejet Pro 8100/8600/8600 Plus/251dw/276dw/8610
	CN047AE	951XL		HP Officejet Pro 8100/8600/8600 Plus/251dw/276dw/8610
	CN048AE	951XL		HP Officejet Pro 8100/8600/8600 Plus/251dw/276dw/8610
	C2P43AE	950XL/951XL		HP Officejet Pro 8100/8600/8600 Plus/251dw/276dw/8610
	LOS70AE	953XL		HP Officejet Pro 7730/8710/8720/8730/8740
	F6U16AE	953XL		HP Officejet Pro 7730/8710/8720/8730/8740
	F6U17AE	953XL		HP Officejet Pro 7730/8710/8720/8730/8740
	F6U18AE	953XL		HP Officejet Pro 7730/8710/8720/8730/8740
Toner Lasejet	C7115X			HP Laserjet 1000W/1005/1200/1220/ 3300/3320/ 3330/3380 Toner Alta Capacidad, 3.500 Páginas
	C9730A			HP Laserjet Color 5500/5550 Toner Negro, 13.000 Páginas
	C9731A			HP Laserjet Color 5500/5550 Toner Cian, 13.000 Páginas
	C9732A			HP Laserjet Color 5500/5550 Toner Amarillo, 13.000 Páginas
	C9733A			HP Laserjet Color 5500/5550 Toner Magenta, 13.000 Páginas
	CB400A			HP Laserjet Color 4005 Toner Negro 7.500 pág.
	CB401A			HP Laserjet Color 4005 Toner Cian 7.500 pág.
	CB402A			HP Laserjet Color 4005 Toner Amarillo 7.500 pág.
	CB403A			HP Laserjet Color 4005 Toner Magenta 7.500 pág.
	CB435A			HP Laserjet P1005/1006 Toner negro (1.500 pág.)
	CB436A			HP Laserjet P1005/1006 Toner negro (2.000 pág.)
	CB540A			HP Laserjet CP 1210, 1215, 1217, 1510, 1515, 1518NI, CM1312, 1312nfi
	CB541A			HP Laserjet CP 1210, 1215, 1217, 1510, 1515, 1518NI, CM1312, 1312nfi
	CB542A			HP Laserjet CP 1210, 1215, 1217, 1510, 1515, 1518NI, CM1312, 1312nfi
	CB543A			HP Laserjet CP 1210, 1215, 1217, 1510, 1515, 1518NI, CM1312, 1312nfi
	CC530A			HP Laserjet CP/2025/2020/CM2320 Negro
	CC531A			CIAN LASERJET CP 2025 2020 CM2320 (2800 paginas)
	CC532A			AMARILLO LASERJET CP 2025 2020 CM2320 (2800 paginas)
	CC533A			MAGENTA LASERJET CP 2025 2020 CM2320 (2800 paginas)
	CE250X			NEGRO LASERJET CP 3525 (10.500 páginas)
	CE251A			CIAN LASERJET CP 3525 (7000 páginas)
	CE252A			AMARILLO LASERJET CP 3525 (7000 páginas)
	CE253A			MAGENTA LASERJET CP 3525 (7000 páginas)
	CE255X			Toner Laser H.P. P3011 / P3015 Alta capacidad Negro
	CE278A			Toner Laser H.P. P1606DN 1566 / M1536DNF Negro
	CE285A			Toner Laser H.P. P1102 / M1132MFP / M1210 Negro
	CE310A			Toner Laser H.P. CP1025NW / 1025 / 1020 Negro
	CE311A			Toner Laser H.P. CP1025NW / 1025 / 1020 Cyan
	CE312A			Toner Laser H.P. CP1025NW / 1025 / 1020 Amarillo
	CE313A			Toner Laser H.P. CP1025NW / 1025 / 1020 Magenta
	CE320A			Toner Laser H.P. PRO/SERIE CM1415 Negro
	CE321A			Toner Laser H.P. PRO/SERIE CM1415 Cyan



	CE322A		Toner Laser H.P. PRO/SERIE CM1415 Amarillo
	CE323A		Toner Laser H.P. PRO/SERIE CM1415 Magenta
	CE410X		HP Laserjet 305X /CLJ pro/400 Negro 4.000 páginas
	CE411A		HP Laserjet 305A /CLJ pro/300/400 M/351/451/375/475 Cian 2.600 páginas
	CE412A		HP Laserjet 305A /CLJ pro/300/400 M/351/451/375/475 Amarillo 2.600 páginas
	CE413A		HP Laserjet 305A /CLJ pro/300/400 M/351/451/375/475 Magenta 2.600 páginas
	CE505A		NEGRO LASERJET P 2035 2055D 2055DN 2050D 2050 (2300 PÁGINAS)
	CE505X		NEGRO LASERJET P 2055D 2055DN 2050D 2050 (6500 PAGINAS)
	CE740A		Toner Laser H.P. CP/5225/5225N/5225D Negro
	CE741A		Toner Laser H.P. CP/5225/5225N/5225D Cyan
	CE742A		Toner Laser H.P. CP/5225/5225N/5225D Amarillo
	CE743A		Toner Laser H.P. CP/5225/5225N/5225D Magenta
	CF210X		HP Laserjet 131X / Laserjet pro 200 color/M251 color/MFP M276 Series Negro 2.400 páginas
	CF211A		HP Laserjet 131A / Laserjet pro 200 color/M251 color/MFP M276 Series Cian 1.800 páginas
	CF212A		HP Laserjet 131A / Laserjet pro 200 color/M251 color/MFP M276 Series Amarillo 1.800 páginas
	CF213A		HP Laserjet 131A / Laserjet pro 200 color/M251 color/MFP M276 Series Magenta 1.800 páginas
	CF214X		HP Laserjet 14X /LS Interprise/700MFP/M725 Negro 17.500 páginas
	CF226A		HP LaserJet Pro M402/426
	CF280A		NEGRO HP LASERJET M401 N°80A (2.700 PÁG)
	CF280X		HP Laserjet CF280X 6,9K pro M/401/425DN Negro
	CF283A		NEGRO HP LASERJET MFP M125NW/M127FN/M127FW
	Q2612A		HP Laserjet 1010/1012/1020/1015/3015/3020/3030 Toner, 2.000 Páginas
	Q2613X		HP Laserjet 1300 Toner Alta Capacidad, 4.000 Páginas
	CF410A		HP Laserjet M452dn/M377/410A/M478
	CF411A		HP Laserjet M452dn/M377/410A/M478
	CF412A		HP Laserjet M452dn/M377/410A/M478
	CF413A		HP Laserjet M452dn/M377/410A/M478
	Q5942X		HP Laserjet 4250DTN Smart/4250/4350 Negro
	Q5949A		HP Laserjet 1160/1320, Toner Negro, 2.500 Páginas
	Q5949X		HP Laserjet 1320 Toner Alta capacidad, 6.000 Páginas
	Q6000A		HP Laserjet Color 2600/1600 Toner Negro
	Q6001A		HP Laserjet Color 2600/1600 Toner Cian
	Q6002A		HP Laserjet Color 2600/1600 Toner Amarillo
	Q6003A		HP Laserjet Color 2600/1600 Toner Magenta
	Q6470A		HP Laserjet Color 3600/3800 Toner Negro, 6.000 Páginas
	Q6471A		HP Laserjet Color 3600 Toner Cian, 4.000 Páginas
	Q6472A		HP Laserjet Color 3600 Toner Amarillo, 4.000 Páginas
	Q6473A		HP Laserjet Color 3600 Toner Magenta, 4.000 Páginas
	Q7551X		HP Laserjet MFP M3027/M3035, P3005 Toner negro (13.000 pág.)
	Q7553X		HP Laserjet 2015 Toner Negro 7.000 pág.
Cartuchos Láser PACK 2 UDS.	CB435AD		Toner Láser HP P1005 /1006 Tóner Negro
	CB436AD		Toner Láser HP P1005 /1006 Tóner Negro (2000 páginas)
	CC530AD		Toner Láser HP CP/2025/2020/CM2320 Tóner Negro 3500 páginas
	CE278AD		Toner Láser HP P1606DN / 1566 / M1536DNF Tóner Negro (1500 páginas)
	CE285AD		Toner Láser HP P1102 / M1132MFP / M1210 Tóner Negro
	Q2612AD		Toner Láser HP 1010/1012/1020/1015/3015/3020/3030 Tóner Negro 2000 páginas
	Q7553XD		Toner Láser HP CP/2025/2020/CM2320 Tóner Negro 3500 páginas

Consumibles Epson

Cartuchos InkJet



Ref.:	Color	Compatibilidad
T0711	●	Epson Stylus D-78/92/120/DX-4000/5000/6000/7000F Cartucho Negro
T0712	●	Epson Stylus D-78/92/120/DX-4000/5000/6000/7000F Cartucho Cian
T0713	●	Epson Stylus D-78/92/120/DX-4000/5000/6000/7000F Cartucho Magenta
T0714	●	Epson Stylus D-78/92/120/DX-4000/5000/6000/7000F Cartucho Amarillo
T0715	●	Epson Stylus D-78/92/120/DX-4000/5000/6000 Cartucho CMYK
T1281	●	Epson Stylus S 22 Stylus SX 125 420W 425W Stylus Office BX 305F 305FW Cartucho Negro
T1282	●	Epson Stylus S 22 Stylus SX 125 420W 425W Stylus Office BX 305F 305FW Cartucho Cian
T1283	●	Epson Stylus S 22 Stylus SX 125 420W 425W Stylus Office BX 305F 305FW Cartucho Magenta
T1284	●	Epson Stylus S 22 Stylus SX 125 420W 425W Stylus Office BX 305F 305FW Cartucho Amarillo
T1285	●	Epson Stylus 22/SX125/SX130/SX230/SX235W/SX240W -BX305F/BX305FW/BX305FW Plus - Pack 4 colores
T1291	●	Stylus SX 420W 425W 525WD 620FW Stylus Office BX 305 320FW 525WD 625FWD 925FWD Stylus B 42WD Cartucho Negro
T1292	●	Stylus SX 420W 425W 525WD 620FW Stylus Office BX 305 320FW 525WD 625FWD 925FWD Stylus B 42WD Cartucho Cian
T1293	●	Stylus SX 420W 425W 525WD 620FW Stylus Office BX 305 320FW 525WD 625FWD 925FWD Stylus B 42WD Cartucho Magenta
T1294	●	Stylus SX 420W 425W 525WD 620FW Stylus Office BX 305 320FW 525WD 625FWD 925FWD Stylus B 42WD Cartucho Amarillo
T1295	●	Epson Stylus SX230/235W/420W/425W/430W - B42/BX305 series WF3010-3520-3530-3540-7015-7515-7525 - Pack 4 colores
T1301	●	Stylus SX 525WD 620FW Stylus Office BX 525WD 625FWD 925FWD Stylus Office B 42WD Cartucho Negro
T1302	●	Stylus SX 525WD 620FW Stylus Office BX 525WD 625FWD 925FWD Stylus Office B 42WD Cartucho Cian
T1303	●	Stylus SX 525WD 620FW Stylus Office BX 525WD 625FWD 925FWD Stylus Office B 42WD Cartucho Magenta
T1304	●	Stylus SX 525WD 620FW Stylus Office BX 525WD 625FWD 925FWD Stylus Office B 42WD Cartucho Amarillo
T16314	●	Epson WF-2010W 2510WF 2520NF 2530WF 2540WF 450 Pág.
T16324	●	Epson WF-2010W 2510WF 2520NF 2530WF 2540WF 450 Pág.
T16334	●	Epson WF-2010W 2510WF 2520NF 2530WF 2540WF 450 Pág.
T16344	●	Epson WF-2010W 2510WF 2520NF 2530WF 2540WF 450 Pág.
T1811	●	Epson XP-102/XP-205/XP-305/XP-405
T1812	●	Epson XP-102/XP-205/XP-305/XP-405
T1813	●	Epson XP-102/XP-205/XP-305/XP-405
T1814	●	Epson XP-102/XP-205/XP-305/XP-405
T2631	●	XP-510 / XP-520 / XP-600 / XP-605 / XP-610 / XP-615 / XP-620 / XP-625 / XP-700 / XP-710 / XP-720 / XP-800 / XP-810 / XP-820
T2632	●	XP-510 / XP-520 / XP-600 / XP-605 / XP-610 / XP-615 / XP-620 / XP-625 / XP-700 / XP-710 / XP-720 / XP-800 / XP-810 / XP-820
T2633	●	XP-510 / XP-520 / XP-600 / XP-605 / XP-610 / XP-615 / XP-620 / XP-625 / XP-700 / XP-710 / XP-720 / XP-800 / XP-810 / XP-820
T2634	●	XP-510 / XP-520 / XP-600 / XP-605 / XP-610 / XP-615 / XP-620 / XP-625 / XP-700 / XP-710 / XP-720 / XP-800 / XP-810 / XP-820
T2636	●	XP-510 / XP-520 / XP-600 / XP-605 / XP-610 / XP-615 / XP-620 / XP-625 / XP-700 / XP-710 / XP-720 / XP-800 / XP-810 / XP-820
T2991	●	Epson xp-235 / xp-330 / xp-332 / xp-335 / xp-430 / xp-432 / xp-435
T2992	●	Epson xp-235 / xp-330 / xp-332 / xp-335 / xp-430 / xp-432 / xp-435
T2993	●	Epson xp-235 / xp-330 / xp-332 / xp-335 / xp-430 / xp-432 / xp-435
T2994	●	Epson xp-235 / xp-330 / xp-332 / xp-335 / xp-430 / xp-432 / xp-435
T2996	●	Epson xp-235 / xp-330 / xp-332 / xp-335 / xp-430 / xp-432 / xp-435

Cartuchos Laser





S050190	●	Epson Aculaser C1100 CX11N. Tóner 4000 páginas
S050191	●	Epson Aculaser C1100 CX11N. Tóner 1500 páginas
S050192	●	Epson Aculaser C1100 CX11N. Tóner 1500 páginas
S050193	●	Epson Aculaser C1100 CX11N. Tóner 1500 páginas
S051104	○	Epson Aculaser C1100 CX11N. Tambor

Consumibles Canon

	Ref.:	Color	Compatibilidad
 <p>Cartuchos InkJet</p>	CL41		Canon Pixma IP1600/2200/6210D/6220D/ MP150/MP170/MP450/MP160/MP140 MP180/210/220 IP6220D/IP1700/IP1300/IP1200 MX300/310 MP460. Cartucho Color, 155 Páginas
	CL511		Canon PIXMA iP2700, iP2702, MP240, MP250, MP252, MP260, MP270, MP272, MP280, MP282, MP480, MP490, MP492, MP495, MP499, MX320, MX330, MX340, MX350, MX360, MX410, MX420
	CL513		Canon PIXMA P2700 / iP2702 / MP240 / MP250 / MP260 / MP270 / MP272 / MP480 / MP490 / MP492 / MX320 / MX330 / MX340 / MX350 Color
	CL541XL		Canon PIXMA MG2250, MG3150, MG3250, MG3510, MG3550, MG4250, MX395, MX455, MX475, MX525, MX535
	CL546XL		Canon PIXMA MG2555, MG2250, MG2450, MG2550
	CLI521BK		Canon PIXMA MP- 620 630 980 PIXMA IP- 4600 Negro
	CLI521C		Canon PIXMA MP- 620 630 980 PIXMA IP- 4600 Cyan
	CLI521M		Canon PIXMA MP- 620 630 980 PIXMA IP- 4600 Magenta
	CLI521Y		Canon PIXMA MP- 620 630 980 PIXMA IP- 4600 Amarillo
	PG40		Canon Pixma IP1600/2200/MP150/MP170/ MP160/180/450/460/210/220/140 IP1700 IP1300/1200 JX200/500 MX300/310. Cartucho Negro
	PG50		Canon Pixma IP2200/MP150/MP170/MP450 JX200/500 MX300 MP160 MP460. Cartucho Negro Alta Capacidad
	PG510		Canon PIXMA iP2700, iP2702, MP240, MP250, MP252, MP260, MP270, MP272, MP280, MP282, MP480, MP490, MP492, MP495, MP499, MX320, MX330, MX340, MX350, MX360, MX410, MX420
	PG512		Canon PIXMA P2700 / iP2702 / MP240 / MP250 / MP260 / MP270 / MP272 / MP480 / MP490 / MP492 / MX320 / MX330 / MX340 / MX350 Negro
	PG540XL		Canon PIXMA MG2250, MG3150, MG3250, MG3510, MG3550, MG4250, MX395, MX455, MX475, MX525, MX535
	PG545XL		Canon PIXMA MG2555, MG2250, MG2450, MG2550
	PGI520BK		Canon PIXMA iP3600 / Ip4600 / iP4700 / MP540 / MP550 / MP560 / MP620 / MP630 / MP640 / MP980 / MP990 / MX860 Negro
	PGI5BK		Canon Pixma IP4200/5200/5200R/MP500/ MP800/MP830/IX4000/IX5000 MP530/IP4300/IP3300/IP5300 MP600/MP810/MP510/MP610 IP4500 MX700. Cartucho Negro Alta Capacidad
<p>Cartuchos Laser</p>	FX-7		Canon MFPL 2000 / 2000IP
	FX10		Canon L100/L120 MF4120 MF4140 MF4150 MF4690PL MF4660PL. Toner 2.700 páginas.
	EP22		Canon LBP 800/810/1120.
	EP27		Canon LBP 3200 MF5630/5650/3110/5750/5730/ 5770 MF3220/3240.

Consumibles Brother

	Ref.:	Color	Compatibil'
 <p>Cartuchos InkJet</p>	LC1000BK		Brother MFC/DCP-130C/240C/440CN/560CN/750CW, Cartucho Negro. 500 pág.
	LC1000C		Brother MFC/DCP-130C/240C/330C/ 440CN/660CN/ 750CW, Cartucho Cian.
	LC1000M		Brother MFC/DCP-130C/240C/330C/ 440CN/660CN/ 750CW, Cartucho Magenta
	LC1000Y		Brother MFC/DCP-130C/240C/330C/ 440CN/660CN/ 750CW, Cartucho Amarillo
	LC1100BK		Brother DCP 185C/383C/385C/387C negro
	LC1100C		Brother DCP 185C/383C/385C/387C cian
	LC1100M		Brother DCP 185C/383C/385C/387C magenta
	LC1100Y		Brother DCP 185C/383C/385C/387C amarillo
	LC1240BK		Brother MFCJ6510DW/MFCJ6710DW/MFCJ6910DW,MCJ430W Negro
	LC1240C		Brother MFCJ6510DW/MFCJ6710DW/MFCJ6910DW,MCJ430W Cyan
	LC1240M		Brother MFCJ6510DW/MFCJ6710DW/MFCJ6910DW,MCJ430W Magenta
	LC1240Y		Brother MFCJ6510DW/MFCJ6710DW/MFCJ6910DW,MCJ430W Amarillo
	LC1240VALP		Brother MFCJ6510DW/MFCJ6710DW/MFCJ6910DW,MCJ430W
	LC1280XLBK		Brother MFCJ6510DW/MFCJ6710DW/MFCJ6910DW, Cartucho 1.200 pág. Negro
	LC1280XLC		Brother MFCJ6510DW/MFCJ6710DW/MFCJ6910DW, Cartucho 1.200 pág. Cyan
	LC1280XLM		Brother MFCJ6510DW/MFCJ6710DW/MFCJ6910DW, Cartucho 1.200 pág. Magenta
	LC1280XLY		Brother MFCJ6510DW/MFCJ6710DW/MFCJ6910DW, Cartucho 1.200 pág. Amarillo
	LC900BK		Brother DCP-110C/115C/310CN, 2400C/1840C/1940CN, MFC-215C/215T1/425CN/410CN/640CW/820CW/5x40CN/5880C. Cartucho Negro, 500 páginas
	LC900C		Brother DCP-110C/115C/310CN, 2400C/1840C/1940CN, MFC-215C/215T1/425CN/410CN/640CW/820CW/5x40CN/5880C. Cartucho Cian, 400 páginas
	LC900M		Brother DCP-110C/115C/310CN, 2400C/1840C/1940CN, MFC-215C/215T1/425CN/410CN/640CW/820CW/5x40CN/5880C. Cartucho Magenta, 400 páginas
	LC900Y		Brother DCP-110C/115C/310CN, 2400C/1840C/1940CN, MFC-215C/215T1/425CN/410CN/640CW/820CW/5x40CN/5880C. Cartucho Amarillo, 400 páginas
	LC970BK		Brother DCP 135C/150C/153C/157C/235C/260C negro
	LC970C		Brother DCP 135C/150C/153C/157C/235C/260C cian
LC970M		Brother DCP 135C/150C/153C/157C/235C/260C magenta	
LC970Y		Brother DCP 135C/150C/153C/157C/235C/260C amarillo	

Bobina	PC74RF	●	Brother T-72/74/76/78/84/94/96/104/106 TTR Negro. Recambio de 4 Bobinas. 4 x 144 páginas
Cartuchos Laser 	TN130BK	●	Brother HL- 4040CN 4050CDN 4050CDNLT 4050 4070CDW DCP- 9040CN 9045CDN MFC- 9440CN 9840CDW 9450CDN Negro
	TN130C	●	Brother HL- 4040CN 4050CDN 4050CDNLT 4050 4070CDW DCP- 9040CN 9045CDN MFC- 9440CN 9840CDW 9450CDN Cyan
	TN130M	●	Brother HL- 4040CN 4050CDN 4050CDNLT 4050 4070CDW DCP- 9040CN 9045CDN MFC- 9440CN 9840CDW 9450CDN Magenta
	TN130Y	●	Brother HL- 4040CN 4050CDN 4050CDNLT 4050 4070CDW DCP- 9040CN 9045CDN MFC- 9440CN 9840CDW 9450CDN Amarillo
	TN135BK	●	Brother DCP-9040CN/ DCP-9045CDN/ HL-4040CN/ HL-4050CDN/ HL-4070CDW/ MFC-9440CN/ MFC-9840CDW
	TN135C	●	Brother DCP-9040CN/ DCP-9045CDN/ HL-4040CN/ HL-4050CDN/ HL-4070CDW/ MFC-9440CN/ MFC-9840CDW
	TN135M	●	Brother DCP-9040CN/ DCP-9045CDN/ HL-4040CN/ HL-4050CDN/ HL-4070CDW/ MFC-9440CN/ MFC-9840CDW
	TN135Y	●	Brother DCP-9040CN/ DCP-9045CDN/ HL-4040CN/ HL-4050CDN/ HL-4070CDW/ MFC-9440CN/ MFC-9840CDW
	TN2000	●	Brother HL-2030/2040/2070, MFC-7420, DCP-7025 Toner, 2.500 páginas
	TN2005	●	Brother HL/2035/2037 Negro 1.500 Páginas
	TN2010	●	Brother TN2010/ DCP/7055 HL/2130 Negro 1.000 Páginas
	TN2110	●	Brother HL2140/HL2170
	TN2120	●	Brother HL-/2140/2150N/2170W MFC-DCP/7030/7045N/7048W/7320/7440N/3070/7480W Negro 2.600 Páginas
	TN2210	●	Brother HL-/2240D/2250DN MFC-/7460/7360/7860DW/7065DN FAX/2840/2845 Negro 1.200 Páginas
	TN2220	●	Brother HL-/2240D/2250DN MFC-/7460/7360/7860DW/7065DN FAX/2840/2845 Negro 2.600 Páginas
	TN230BK	●	Brother DCP-9010CN HL-3040CN / 3070CW MFC-9120CN / 9320CW Negro
	TN230C	●	Brother DCP-9010CN HL-3040CN / 3070CW MFC-9120CN / 9320CW Cyan
	TN230M	●	Brother DCP-9010CN HL-3040CN / 3070CW MFC-9120CN / 9320CW Magenta
	TN230Y	●	Brother DCP-9010CN HL-3040CN / 3070CW MFC-9120CN / 9320CW Amarillo
	TN2320	●	Brother DCP L2500, L2520, L2540; HL-L2300, L2340, L2360, L2365; MFC L2700, L2720, L2740
	TN2420	●	Brother DCP-L2510D/2530DW/2550DN/MFC-L2710DW/2730DW/2750DW
	TN3060	●	Brother HL-51XX, DCP-8040/8045, MFC-8040/8045/8220/8440/8840 Toner, 6.700 páginas
	TN3170	●	Brother HL-52XX Toner negro, 7.000 páginas
	TN320BK	●	Brother HL-/4150CDN/4570CDW/4140CN DCP-/9055DCDN MFC/9970CDW/9465CDN Negro 2.500 Páginas
	TN320C	●	Brother HL-/4150CDN/4570CDW/4140CN DCP-/9055DCDN MFC/9970CDW/9465CDN Cian 1.500 Páginas
	TN320M	●	Brother HL-/4150CDN/4570CDW/4140CN DCP-/9055DCDN MFC/9970CDW/9465CDN Magenta 1.500 Páginas
	TN320Y	●	Brother HL-/4150CDN/4570CDW/4140CN DCP-/9055DCDN MFC/9970CDW/9465CDN Amarillo 1.500 Páginas
	TN325BK	●	Brother HL-/4150CDN/4570CDW/4140CN DCP-/9055DCDN MFC/9970CDW/9465CDN Negro 4.000 Páginas
	TN325C	●	Brother HL/4150CDN/4570CDW/4570CDWT/4140CN DCP-/9055DCDN MFC/9970CDW/9465CDN Cian 3.500 Páginas
	TN325M	●	Brother HL/4150CDN/4570CDW/4570CDWT/4140CN DCP-/9055DCDN MFC/9970CDW Magenta 3.500 Páginas
	TN325Y	●	Brother HL/4150CDN/4570CDW/4570CDWT/4140CN DCP-/9055DCDN MFC/9970CDW/9465CDN Amarillo 3.500 Páginas
	TN3280	●	Brother 3280/5340
	TN3380	●	Brother HL/5440D/5450DN/5470DW DCP/8110DN Negro 8.000 Páginas
	TN3390	●	Brother HL6180DW/DCP8250DN/MFC8950DW Negro 12.000 Páginas
	TN8000	●	Brother MFC-9070/9160/9180, Fax 8070P Toner, 2.200 páginas
	DR2000	○	Brother HL-2030/2040/2070/2070N, MFC-7420, DCP-7025 Tambor, 12.000 Páginas
	DR2005	○	Brother Tambor HL/2035 Negro 12.000 Páginas
	DR2100	○	Brother Tambor DCP/3070 HL-/2140/2150N/2170W MFC/DCP-/3070/7030/7045N/7320/7840W/7440N/7480W Negro 12.000 Páginas
	DR2200	○	Brother Tambor HL-/2240D/2250DN MFC-/7460/7360/7860DW/ 7065DN/7055 HL-/2130 FAX/2840/2845 Negro 12.000 Páginas
	DR2300	○	Brother Tambor L2300D/L2340DW/L2360DN/L2520DW/L2700DW/L2740DW
DR230CL	○	Brother Tambor MFC/9120CN/9320CN HL/3070CW/3040CN Color 15.000 Páginas	
DR3100	○	Brother HL-5240/5250DN Tambor, 25.000 Páginas	
DR3200	○	Brother Tambor HL-/5340D/5370DW/5350DN MFC/DCP-/8085DN/8880DN/8890DW/8070/8370DN Negro 25.000 Páginas	
DR3300	○	Brother Tambor HL/5440D/5450DN/5470DW DCP/3300 Negro 30.000 Páginas	
DR2400	○	Brother Tambor DCP-L2510D/2530DW/2550DN/MFC-L2710DW/2730DW/2750DW	

Consumibles Oki

	Ref.:	Nº	Color	Compatibilidad
 <p>Cartuchos Laser</p>	42127405		●	Toner OKI C-5100/5200/5300/5400 amarillo
	42127407		●	Toner OKI C-5100/5200/5300/5400 cian
	42127408		●	Toner OKI C-5100/5200/5300/5400 negro
	42127406		●	Toner OKI C-5100/5200/5300/5400 magenta
	43324408		●	Toner OKI C-5600/5700 Toner Negro
	43381905		●	Toner OKI C-5600/5700 Toner amarillo
	43381906		●	Toner OKI C-5600/5700 Toner Magenta
	43381907		●	Toner OKI C-5600/5700 Toner Cian
	43487710		●	Toner OKI C-8600/8800 Magenta
	43487709		●	Toner OKI C-8600/8800 Amarillo
	43487711		●	Toner OKI C-8600/8800 Azul
	43487712		●	Toner OKI C-8600/8800 Negro

Consumibles Lexmark

	Ref.:	Nº	Color	Compatibilidad
 <p>Cartuchos InkJet</p>	18C0781E	1	●●●	Lexmark Z735/X2350/X2330/X2310/X3470 Z730/X2300 X2470. Tricolor
	10N0016E	16	●	Lexmark Z23/Z33/X74/X75/Z25/Z35/I3 Z13/Z605/X1150/X1130/X1110/X11 Z601/Z602/Z515/Z600/Z615/Z650 COLOR JETPRINTER 70/X1180/X1170/X2250/P3120 X1100/X1190/X1195 Z640. 410 Páginas
	10N0026E	26	●●●	Lexmark Z23/Z33/Z25/Z35/I3/X74/X75 Z601/Z602/Z605/Z515/Z600/Z615 COLOR JETPRINTER Z650/Z640 X1150/X1130/Z110/X1170/X1180 Z13/X1100/X1190/Z517 X2250/P3120/X1195 X1270. 275 Páginas.
	18C0034E	34	●	Lexmark P910/P4330/P6200/P6350/P4350 X7100/X5200/X3350/X8350/X2550 X7170/X5470/X3550/X3300 915 X7350/X5400/X4550 Z1420/Z800. 475 Páginas
	18C0035E	35	●●●	Lexmark P910/P4330/P6200/X7100/P6350 X7170/X5200/X3350/X8350/X5470 915 P4330/P4350 X7350/X5400/X3550/X4550 Z1420. 450 Páginas.
	12AX970E	70	●	Lexmark Color JetPrinter Z11/31/42/43/45/51/52/ 53/54, 7000/7200, Optra Color 40/45, Multifunción X73/80/83/85/125/4250, F4270
	18L0032E	82	●	Lexmark Z-55/Z-65 / x5130/x6150/x6170
	18L0042E	83	●●●	Lexmark Color JetPrinter Z55/65/65N, Multifunción X5100/5130/5150/6100/6150/6170
	18L0000E	88	●●●	Lexmark Z-55/ Z-65/Z-65N
	15M0640			●●●
<p>Cartuchos Laser</p>	24016SE		●	Toner Lexmark OPTRA -232t/ E-332n/ E-332tn / 340 / 342n / 240 / 240n
	12A7405		●	Toner Lexmark OPTRA E-321/E-323 Prebate
	64016SE		●	Toner Lexmark T-640/T-642/T-644 Retornable
	64016HE		●	Toner Lexmark T-640/T-642/T-644
	12A7460		●	Toner Lexmark T-630/T-632/T-634

Consultar cartuchos de tinta y tóner compatibles

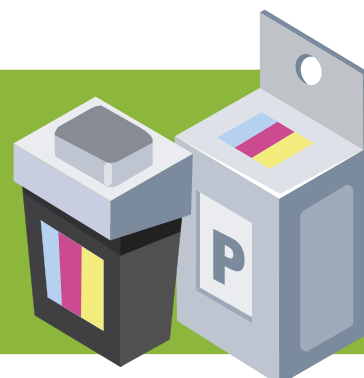

Tarjetas de memoria, USB y complementos



Tarjetas de memoria Micro Secure Digital Kingston

Tarjeta de memoria Micro Secure Digital Kingston 16 GB con adaptador:	69586
Tarjeta de memoria Micro Secure Digital Kingston 32 GB con adaptador:	69587
Tarjeta de memoria Micro Secure Digital Kingston 64 GB con adaptador:	69588
Tarjeta de memoria Micro Secure Digital Kingston 128 GB con adaptador:	69589



Memoria USB Data Traveler Kingston

Memoria USB Kingston 32 GB :	69579
Memoria USB Kingston 64 GB :	69581
Memoria USB Kingston 128 GB :	69582

Complementos para USB

Fundas autoadhesivas para USB con solapa, para pegar sobre cualquier tipo de soporte. El pack de 10 unidades incluye una carpetilla organizadora para ordenarlas e identificarlas. Fabricadas en PP. Medidas: 52,5x90 mm.

Pack de 10 fundas para USB + carpetilla organizadora:	69564
---	-------



Discos duros

Disco duro Portátil Verbatim Store "n" GO USB 3.0

El disco duro portátil Store n Go de Verbatim ofrece almacenamiento de alto rendimiento mediante una interfaz USB 3.0 "Super Speed". La conexión USB 3.0 ofrece velocidades de transferencia de datos hasta 10 veces superiores a las de la conexión USB 2.0 (basándonos en la velocidad del bus USB) ofreciendo velocidades de transferencia elevadísimas esté donde esté. Compatible con USB 2.0

Disco duro portátil Verbatim Store "n" GO USB 3.0 500 GB.:	69590
Disco duro portátil Verbatim Store "n" GO USB 3.0 1 TB.:	69591
Disco duro Portátil Verbatim Store "n" GO USB 3.0 2TB:	69592



Multimedia



Altavoces Logitec X-140 5W

Funciona con Windows® y Mac OS® Tarjeta de sonido o salida de audio de 3,5 mm Dos años de garantía de hardware limitada 5 vatios reales (RMS) (2 x 2,5 W) Dimensiones: 141,7 mm x 100,6 mm x 110,3 mm. Peso: 585 gramos.

Altavoces Logitec X-140 5W:

69542



Auriculares Trust

Auriculares con cable de 1,8 metros. Ideal para escuchar música, jugar o hablar por internet mediante voz IP, chat, videoconferencia, tanto desde casa como desde la oficina.

Auriculares Trust:

69551

Ratones y teclados

Ratón inalámbrico Valumouse

Sensor óptico de alta definición que proporciona un control suave del cursor y una definición precisa (1000 dpi).

Ratón Inalámbrico Valumouse:

69483



Ratón Kensington PRO FIT inalámbrico mediano

Receptor Nano Plug & Play USB tan pequeño que se puede dejar conectado al ordenador. Receptor USB inalámbrico de 2,4 Ghz que evita interferencias y se guarda dentro del ratón. Rueda de desplazamiento de 4 direcciones. Sensor láser para seguimiento en más superficies. Ratón láser de máxima sensibilidad y control del cursor.

■ Rojo:	69507
■ Azul:	69509
■ Gris:	69510
■ Verde:	69511



Ratón óptico Kensington Pro Fit™ inalámbrico

Ratón con conexión inalámbrica a 2,4 GHz. Gracias al uso de un nanoreceptor compacto, tendrá total libertad y movilidad para el ratón con una conexión inalámbrica completamente fiable. Sensor de 1000 ppp El láser de alta definición realiza el seguimiento de los movimientos del ratón con una precisión sin igual para un rendimiento y una productividad óptimos. Diseño cómodo y portátil, rueda de desplazamiento con dos botones de uso ambidiestro. Contornos diseñados para usarlo durante largos periodos de tiempo sin que le duela la mano. Instalación Plug & Play que le permite empezar a desplazarse rápidamente. Compatible con Windows® y Mac®.

Ratón óptico Kensington Pro Fit™ inalámbrico:

69529



Ratón láser Kensington Pro Fit™ Bluetooth®

Ratón inalámbrico con conexión Bluetooth® que permite conectar el ratón sin necesidad de usar uno de los puertos USB, libre para otros accesorios. El sensor láser de 1000 ppp proporciona un seguimiento en alta definición para conseguir un mejor rendimiento. Diseño cómodo y portátil, rueda de desplazamiento con dos botones de uso ambidiestro. Contornos diseñados para usarlo durante largos periodos de tiempo sin que le duela la mano. Instalación Plug & Play que le permite empezar a desplazarse rápidamente. Compatible con Windows® y Mac®.

Ratón láser Kensington Pro Fit™ Bluetooth®:

69530



Ratón sobremesa Kensington

Sensor óptico de 800 ppp preciso y fiable. Rueda de desplazamiento ideal para agilizar la revisión de documentos. Diseño ambidiestro, curvado y confortable que se adapta a todos los usuarios. Compatible con PC y Mac®.

Ratón sobremesa Kensington:

69505



Teclado Kensington ValuKeyboard USB/PS2

Teclado de sobremesa con teclas de tacto sensible que ofrecen mayor comodidad.

Teclado Kensington ValuKeyboard USB/PS2:

69500



Teclado + ratón Kensington PRO FIT inalámbrico de perfil bajo

Teclado completo a prueba de líquidos de perfil bajo con teclado ambidiestro de diseño ergonómico. Con sensor óptico de 1200 DPI para obtener un control preciso. Receptor USB de 2,4 GHz que ofrece una conexión inalámbrica fiable de hasta 10 metros para el teclado y el ratón. Cifrado AES de 128 bits que protege sus datos sensibles de los posibles piratas informáticos.

Teclado + ratón Kensington PRO FIT inalámbrico de perfil bajo

69486



Impresoras InkJet HP

Impresora HP Officejet ProX452DW

Impresora de inyección de tinta HP Officejet ProX452DW - Color - 2400 x 1200dpi. Impresión 55 ppm Mono/ 36 ppm de impresión en color - 550 hojas. Automático Impresión dúplex - Fast Ethernet - LAN inalámbrica / Wifi - USB & cartucho de tinta negra HP 970xl (9200 pag.); 3 cartuchos de tinta color 971xl (6600 pag).

Impresora HP Officejet ProX452DW:

69629



Equipos multifunción InkJet

Impresora multifunción Epson XP-255

Dispone de impresora, escáner y copiadora, todo ello en una unidad compacta y elegante. Utiliza tintas independientes, de manera que siempre ahorrarás al sustituir únicamente el color agotado. Imprimir sobre la marcha también resulta sencillo con Epson Connect. Impresora multifunción compacta: Ahorra espacio, DINero y tiempo. Impresión móvil: Imprime y escanea sin limitaciones desde casi cualquier sitio. Tintas Claria Home Ink: Reduce costes con las tintas independientes: sustituye solo el color agotado. Wi-Fi: Impresión y escaneado inalámbricos sencillos. Compacta: Diseño pequeño y ligero

Impresora multifunción Epson XP-255:

69649



Impresora multifunción HP Deskjet 3639

Impresora de inyección de tinta multifunción HP Deskjet 3630 - Color - Copiadora/Impresora/Escáner - 4800 x 1200 dpi Impresión - Soporte papel normal, soportes sin bordes, papel fotográfico, papel de folleto, sobre, medios especiales, papel de inyección de tinta, papel para folletos, cartulina - 1 x bandeja de entrada 60 hoja(s), 1 x bandeja de salida 25 hoja(s) LCD - 1200 ppp Escaneo óptico Duplex Print manual - 60 hojas.

Impresora multifunción HP Deskjet 3639:

69634



Consúltanos modelos actualizados

Impresora multifunción Epson EcoTank ET-2700

Impresora de inyección de tinta multifunción Epson EcoTank ET-2500 - Color - Copiadora/Impresora/ Escáner - 33 ppm Mono/15 ppm de impresión en color - 5760 x 1440 dpi Impresión - Soporte papel normal, papel fotográfico, papel fotográfico satinado - 1 x Bandeja de entrada 100 hoja(s) - 1200 ppp Escaneo óptico - 100 hojas entrada - LAN inalámbrica - USB.

Impresora multifunción Epson EcoTank ET-2700.

69636



Equipo multifunción HP Officejet ProX477DW

Multifunción HP Officejet ProX477DW - Color - Papel para imprimir sencillo - De escritorio - Copiadora/ Impresora/Escáner - 55 ppm Mono/36 ppm de impresión en color - 2400 x 1200 dpi Impresión - 20 cpm Mono/15 cpm de copias en color - Pantalla Táctil - 1200 ppp Escaneo óptico - Automático Impresión dúplex - 550 hojas Entrada - Fast Ethernet - LAN inalámbrica - USB y cartucho de tinta negra HP 970xl (9200 pag.) ; 3 cartuchos de tinta color 971xl (6600 pag.)

Equipo multifunción HP Officejet ProX477DW:

69632



Impresoras Epson Workforce WF-5620DWF

Impresora multifunción 4 en 1. Funciones de impresión automática a doble cara, escaneado, copia y fax, además cuenta con impresión y escaneado directo desde una memoria USB, e impresión segura con un código PIN para enviar los trabajos a la impresora. ofrece costes de impresión hasta un 50 % menor y un 80% menos consumos de energía que el de sus competidoras láser color. Impresión de gran velocidad. Cartuchos de tinta de alta capacidad de hasta 4.000 páginas. Velocidades de impresión de hasta 34 ppm en monocromo y 30 ppm en color, o una velocidad de impresión ISO de 20 ppm en ambos modos. Capacidad de papel, 580 hojas, ciclo de carga mensual de hasta 35.000 páginas.

Impresoras Epson Workforce WF-5620DWF:

69633



Equipos multifunción láser

Equipo multifunción láser Brother MFC-L2710DW

Impresora láser multifunción Monocromo - Copiadora/Fax/Impresora/Escáner - 26 ppm de impresión monocolor - 2400 x 600 dpi Impresión - 26 cpm Copia mono LCD - 600 ppp Escaneo óptico Duplex Print Automático - 285 hojas entrada - Fast Ethernet - LAN inalámbrica - USB.

Equipo multifunción láser Brother MFC-L2710DW: **69684**



Equipo multifunción Led Color Brother DCP-L3550CDW

Impresora, copiadora y escáner. PCL6, BR-Script3. Impresión automática a doble cara. LCD color de 9,3 cm. Alimentador automático de 50 hojas. Ethernet, WiFi, Wi-Fi Direct. Conexión móvil y Cloud.

Equipo multifunción Led Color Brother DCP-L3550CDW: **69753**



Impresoras láser HP

Impresora HP LaserJet M402D

Impresora láser HP LaserJet Pro 400 M402D - A4 - 210,82 mm x 297,18 mm, Tamaño personalizado - 250 hojas Standard de capacidad - Duplex Print Automático - USB, Red: Gigabit Ethernet 10/100/1000T.

Impresora HP LaserJet M402D: **69572**



Consúltenos modelos actualizados

Impresoras láser Brother

Impresora Láser Brother HL-L5000D

Impresora láser Brother HL-L5000D - Monocromo - 1200 x 1200dpi - 42 ppm de impresión monocolor - A5 - 147,32 mm x 210,82 mm, Legal - 215,90 mm x 355,60 mm, Carta - 215,90 mm x 279,40 mm, A4 - 215,90 mm x 355,60 mm, Executive - 266,70 mm x 184,15 mm, A6 - 104,14 mm x 147,32 mm, Tamaño personalizado, - 76,20 mm x 127 mm - 300 hojas Standard - 50000 páginas por mes Duplex Print Automático - USB.

Impresora Láser Brother HL-L5000D:

69699



Impresora láser Monocromo Brother HL-L2310D dúplex

Impresión a doble cara. Tóner de larga duración opcional para 3.000 páginas. Incluye tóner con capacidad para 700 páginas. Velocidad de impresión de 30ppm. Bandeja de entrada para 250 hojas. Ranura de alimentación manual.

Impresora láser Monocromo Brother HL-L2310D dúplex:

69754



Impresoras láser color HP

Impresora láser Color HP LaserJet Pro M452dn

Impresora láser HP LaserJet Pro M452dn - Color - Tamaño personalizado, A4 - 210,82 mm x 297,18 mm, carta - 215,90 mm x 279,40 mm - Duplex Print automático.

Impresora láser Color HP LaserJet Pro M452dn:

69762



Impresora Láser Color HP LaserJet Pro M553dn

Impresora láser HP LaserJet M553dn - Color - 1200 x 1200dpi Impresión - 40 ppm Mono/ 40 ppm de impresión en color - A4 - 210,82 mm x 297,18 mm, Carta - 215,90 mm x 279,40 mm, Tamaño personalizado - 76 mm x 127 mm, Legal - 216 mm x 356 mm, - 102 mm x 148 mm, - 216 mm x 297 mm - 650 hojas Standard - 80000 páginas por mes Duplex Print Automático - Ethernet - USB.

Impresora Láser Color HP LaserJet Pro M553dn:

69763



Impresoras láser color Epson

Impresora Epson WorkForce AL-C300DN

Impresora de tinta Epson WorkForce AL-C300DN - Color - 4800 x 1200dpi Impresión - 34 ppm Mono/ 34 ppm de impresión en color - 65000 páginas por mes Duplex Print Automático - LCD - Ethernet - LAN inalámbrica - USB.

Impresora Epson WorkForce AL-C300DN: **69764**



Impresora Epson AcuLaser C2900DN

Impresora láser de color. Velocidad de impresión: 23 ppm en negro y color. Primera página en sólo 15,5 segundos. Resolución: 600ppp. Conectividad: USB de alta velocidad (2.0 compatible), Ethernet 10/100 Base TX. Memoria: 256Mb ampliable a 768Mb. Alimentador con capacidad para 250 hojas (más 1 alimentador manual). Ampliable a 500 hojas. Dúplex opcional. (de serie en versión DN). Emulaciones: Adobe PostScript 3, PCL 5c y PCL6. Procesador a 400MHz. Dimensiones: Altura: 40,3 cm, anchura: 46,9 cm y profundidad: 41,6 cm. Peso 19,6 kg.

Impresora Epson AcuLaser C2900DN: **69782**



Consúltenos modelos actualizados

Cables de informática



Cables de red

Cables de red RJ-45 categoría CAT5e.

Cable RJ-45, 0,5 metros:	69712
Cable RJ-45, 1 metro:	69713
Cable RJ-45, 3 metros:	69714
Cable RJ-45, 5 metros:	69715



Cable conexión impresora USB 2.0

Cable impresora USB 1,80 metros:

69700



#HECHOS PARA TODOS

PEQUEÑAS MANOS HARÁN GRANDES COSAS

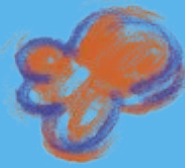

 Te da más... ¡siempre!

Higiene

Papel celulosa

Porta-rollos y dispensadores

Dosificadores de jabón

Secamanos por aire

Higiene ambiental

Primeros auxilios

Bolsas de basura y guantes

Papeleras de interior

Papeleras de exterior

Contenedores de residuos

Complementos de higiene

Papel celulosa



Gama EcoNatural en Fiberpack®, fibras de celulosa procedentes del reciclaje de los envases de cartón para bebidas.

Fiberpack® es el material obtenido del reciclaje de las fibras de celulosa que se encuentran en los envases de cartón para bebidas gracias a la innovadora y exclusiva tecnología llevada a cabo por Lucart Group.

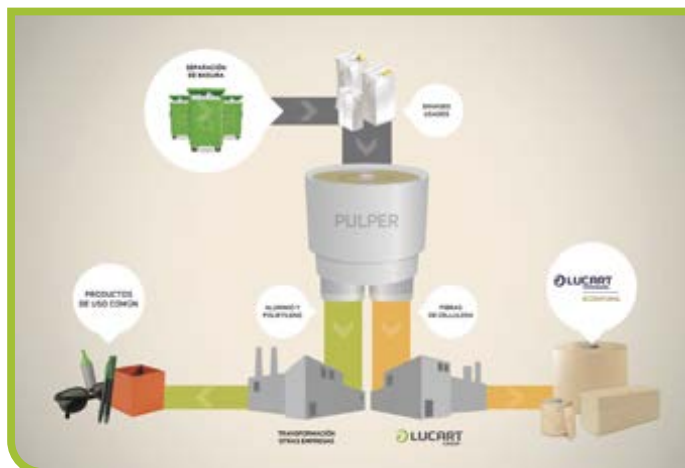

Papel higiénico EcoNatural

Rollos de papel higiénico doble capa.

Papel higiénico EcoNatural normal 17,6 m:	80011
Papel higiénico EcoNatural industrial 150 m:	80013



Toallas zig-zag Econatural

Toallas zig-zag doble capa.

Toallas Zig-zag "Z" Econatural 21x21 190 u.:	80029
Toallas Zig-zag "Z" Econatural 23,5x23 220 u.:	80030

ULTIMAS UNIDADES



Papel mecha Econatural

Rollo de papel mecha doble capa de 135 m.

Papel mecha Econatural:	80032
-------------------------	-------



Papel higiénico Scott

Rollos de papel higiénico blanco de doble capa en tamaño normal (108 rollos) e industrial (18 rollos).

Normal:	80001
Industrial:	80003



Toallas zig-zag y papel mecha

20 paquetes x 200 unidades de toallas en zig-zag, papel natural y tissue.

Toallas zig-zag tissue 2 cap.:	80026
--------------------------------	-------

6 rollos de papel mecha para dispensadores.

Rollo papel mecha:	80027
--------------------	-------



Pañuelos faciales Bulkysoft

Cajitas de 100 unidades de pañuelos faciales, 2 capas.

Cajitas pañuelos faciales Bulkysoft:	80052
--------------------------------------	-------

Porta-rollos y dispensadores



Portabobina mural celulosa

Portabobina de pared para bobinas de celulosa industrial fabricado en tubo de acero inoxidable de 20 mm. Dotado de sierra frontal para facilitar el corte.

Portabobinas mural: **80220**



Portabobina vertical celulosa

Portabobina vertical para bobinas de celulosa industrial fabricado en tubo de acero inoxidable. Dotado de sierra frontal.

Portabobinas vertical: **80230**



Bobinas de celulosa industrial

2 bobinas de celulosa industrial de doble capa de 550 m.

Bobina industrial: **80240**



Servilletas Qualque

Servilletas de papel, una capa, 60 paquetes de 100 unidades.

Servilletas: **80080**



Rollos de papel de camilla

6 rollos ideales para uso hospitalario, proporciona máxima higiene y resistencia para su uso en camillas y/o similares. Doble capa, 100 m.

Rollo camilla: **80100**



Portarrollos higiénico industrial Ares

Dispensador de papel higiénico industrial fabricado en ABS. Cierre con llave de seguridad.

Portarrollos Higiénico Ares: **80254**



Dispensador bobinas papel mecha Ares

Dispensador secamanos mecha fabricado en ABS. Cierre con llave de seguridad.

Dispensador papel mecha Ares: **80263**



Dispensador toallas zig-zag Ares

Dispensador de toallas zig-zag fabricado en ABS. Cierre con llave de seguridad.

Dispensador toallas zig-zag Ares: **80272**

Si precisa otros modelos que no encuentre en este catálogo, consulte a nuestros representantes.

Dosificadores de jabón



ÚLTIMAS UNIDADES
hasta fin de existencias

Dosificador de jabón 0,8 l.

Dispensador de jabón fabricado en ABS. Capacidad: 0,8 litros. Dimensiones: 11,5x11x20 cm. Color blanco.

Dosificador jabón:

80303



NOVEDAD



Dosificador de jabón Ares

Dosificador de jabón de 1 litro fabricado en plástico ABS, con sistema antitegoteo y cierre con llave de seguridad.

Dosificador jabón Ares:

80304

NOVEDAD



Dosificador de jabón Aitana Jofel

Dosificador de jabón de 1 litro fabricada en plástico ABS. Cierre mediante cerradura con llave.

Dosificador jabón Aitana:

80305



Gel limpiamanos Derma

Garrafa de 5 kilos de gel de manos perfumado con PH neutro.

Gel limpiamanos Dermo:

80351

Dosificador de Jabón automático Saphir

Nuevo dispensador de jabón absolutamente higiénico. Dispensa una dosis de 3 ml por detección automática de la mano debajo del aparato mediante una célula de infrarrojos. Se desconecta automáticamente al abrir la tapa. Capacidad: 1.100 ml. Cristal de control del nivel. Caudal: 3 ml por dosis. Puede suministrar una dosis cada 3 segundos (10 dosis consecutivas como máximo). Alimentación: 4 pilas de 1,5 V, tipo LR6 (AA); no se suministran con el aparato. Cumple con la reglamentación agro-alimentaria HACCP.

Dosificador de Jabón automático Saphir:

80306



NOVEDAD

Secamanos por aire

Si precisa otros modelos que no encuentre en este catálogo, consulte a nuestros representantes.



Secamanos ABS

Secador de manos con resistente carcasa en ABS blanca. Tornillos de alta seguridad con cerradura. Conexión sencilla y discreta. Tiempo de secado 30 segundos. Medidas: 25,2x27,3x20,7 cm. Potencia 2100W

Secamanos ABS blanco:

80404



Secamanos Futura Jofel

Secamanos modelo Futura. Carcasa en acero inoxidable de alta calidad y resistencia. Puesta en marcha y parada automática aproximación de manos. Medidas: 31,8x22,6x14,5 cm.

Secamanos Futura Jofel:

80503

Higiene ambiental



Gel hidroalcohólico

Gel Hidroalcohólico para la limpieza y desinfección de manos sin agua. Formulado con glicerina que favorece la hidratación natural de la piel, evitando la pérdida de humedad de la misma. Aplicar aprox. 3 ml de producto en la mano y frotar ambas manos durante 30 segundos hasta que se absorba y se evapore.

500 ml.:

80360

Garrafa de 5 l.:

80362



Toallitas desinfectantes Aseptonet

Toallitas limpiadoras Aseptonet desinfectantes para superficies, pequeño material y dispositivos médicos non-invasivos. Dispositivo médico clase IIa. Permiten una rápida y cómoda desinfección. Levante la tapa y retire el opérculo de sellado. Introduzca la toallita central en el centro de la tapa. Producto listo para un sólo uso. Cierre la tapa correctamente después de cada uso. Se seca rápidamente y no deja residuos. Deje actuar el producto entre 1 y 15 minutos según el tipo de eficacia antimicrobiana deseada. Actividad Virucida contra Coronavirus en 1 minuto. Composición: Cloruro de Benzalconio, isopropil alcohol. Libres de aldehídos. Tiempo de contacto: De 1 a 15 minutos. Tamaño de las toallitas: 13x20 cm. De fácil utilización, se dispensan 1 a 1.

Bote 100 toallitas Aseptonet:

80547

Spray desinfectante Prinex

Desinfectante con aerosol con 70% de alcohol. Altamente eficaz contra virus y bacterias. Apto para usar en todo tipo de superficies como ordenadores, pantallas, teclados, móviles, mesas, interiores de vehículos, etc. Moja muy poco y se seca rápidamente. Similar al gel hidroalcohólico, pero para uso en todo tipo de superficies. Agitar antes de usar. Pulverizar sobre la superficie a limpiar (máximo 5 segundos). Se recomienda el uso de un paño para distribuir de manera uniforme el producto. No necesita aclarado. Agradable perfume a eucalipto. Envase de 500 ml.

Spray desinfectante Prinex

80365



Detergente higienizante Xop Bac

Detergente en formato monodosis hidrosolubles con propiedades higienizantes para la limpieza de todo tipo de superficies y suelos. Limpia e higieniza profundamente sin dejar residuos ni velos, consigue un brillo superior y proporciona un aroma fresco y agradable. Desarrollado especialmente para la limpieza general diaria de todo tipo de superficies de hoteles, restaurantes, colegios, residencias, etc. Por su composición, no ataca ningún tipo de material. Puede emplearse sobre superficies esmaltadas, pintadas, lacadas, cromadas, etc. Su envasado en bolsas monodosis hidrosolubles evita la manipulación directa del producto químico y asegura una correcta dosificación. Cumple norma UNE-EN 1276. Modo de empleo: llenar una botella de litro con agua y introducir la monodosis hidrosoluble. Dejar disolver durante 2 o 3 minutos. Un vez disuelta, aplicar directamente. Tiene el sello de norovirus.

Caja 12 monodosis limpiador:	80525
Botella vacía con pulverizador 1 l.:	80527



Superabsorbente de fluidos

Absorbente de alta capacidad de absorción diseñado para la recogida de vertidos y fluidos acuosos (vómitos, orines y todo tipo de fluidos). Apto para colegios, guarderías, hospitales, centros de la tercera edad, industria alimentaria, etc. Bote de 750 gramos que absorbe 200 litros de agua.

Superabsorbente de fluidos:	06057
-----------------------------	-------



Limpiador ecológico Bioteman Desgras

Bote limpiador especial para tintas y grasas de 1 litro. Producto ecológico, elaborado a base de disolventes naturales de origen vegetal, sintéticos, tensoactivos no iónicos y enzimas seleccionados. Para la limpieza de superficies rotuladas o manchadas con tintas, en colegios, instituciones de enseñanza, oficinas, imprentas, rotativas, etc. Desengrasado y limpieza de toda clase de superficies en comedores, salas, locales sanitarios, suelos, paredes recubiertas de baldosas, mesas, etc. Elimina las grasas y suciedades orgánicas no deteriorando los plásticos, ni los metales. Adecuado para disolver breas y alquitranes. Producto con un elevado poder desengrasante. Olor agradable. No contiene productos ácidos, ni alcalinos. Emulsionable en agua. Elevada actividad comparada con disolventes clorados.

Limpiador ecológico Bioteman Desgras:	06087
--	-------



Desodorizante Nanodor

Ambientador desodorizante con nanopartículas en aerosol, de alta descarga y alta persistencia, formulado con una fragancia que combate instantáneamente los malos olores. Desodorizante. Tecnología innovadora (microscópicas nanopartículas). Aroma de gran persistencia. Fácil de aplicar. Muy eficaz en grandes espacios. No mancha.

Desodorizante Nanodor:	06085
------------------------	-------



Desodorizante Nanodor natural súper, hipoadérgico

Desodorizante ambiental en aerosol de 650 ml, no sensibilizante e hipoadérgico. Alta descarga, una sola pulsación de la válvula libera un chorro muy potente y alta persistencia, formulado con una fragancia que combate instantáneamente los malos olores. Ideal para espacios frecuentados por niños, ancianos y personas alérgicas a fragancias. Formulado específicamente para su utilización en guarderías, colegios, residencias de ancianos, hoteles, etc. Supera favorablemente el ensayo de compatibilidad cutánea. Ensayo "patch test" con control dermatológico (supervisión de un médico). El desodorizante, liberado en el ambiente, a la vez que destruye el olor, incorpora una fragancia de alta duración que se mantiene en el ambiente durante mucho tiempo; incluso varias horas después de su aplicación. Destruye el olor. No enmascara los olores indeseados en el aire como los productos tradicionales, sino que los elimina. No mancha.

Desodorizante Nanodor naturalsúper, hipoadérgico:	06086
--	-------



Primeros auxilios

Botiquín armario con contenido

Diseñado para cuidados de primeros auxilios. Armarios ideales para colgarlos en cualquier lugar. Emergencia 5. Armario fabricado en ABS con separadores interiores, bandejas en puertas y cerradura con llave. Contenido: Agua oxigenada 250 ml. Alcohol 96° etílico 250 ml. Botiquín armario cruz roja 34 x 44,5 x 14,7. Algodón 100 g. 5 x Compresa estéril 15x26. Curatinas tiras adhesivas plástico 0,5 x 6. 20 x Curatinas tiras adhesivas plástico. Goma smarch de látex. 2 x Guante de látex. Naturplast® esparadrapo de tela blanco 5 x 2,5. Pinza disección 13 cm. Povidona yodada 40 ml. Tijera inox mango plástico 11,5 cm. Venda malla extra 5 x 5. Venda malla extra 5 x 7. Venda malla extra 5 x 10. Dimensiones: 340x460x150 mm.

Botiquín blanco con contenido:	80530
--------------------------------	-------





Termómetro sin contacto Thermoadvanced Plus

Termómetro sin contacto, ultrarrápido y fiable. Totalmente higiénico y emite mensaje de voz con la temperatura. Permite consultar y, además, puede compartir los registros al smartphone o tablet a través de la APP Emybaby.

Termómetro sin contacto Thermoadvanced Plus: **80553**



Bolsa instantánea de frío

Efecto inmediato al apretar la bolsa con fuerza. La bolsa instantánea de frío está diseñada para ser aplicada como primer auxilio sobre contusiones y traumatismos para aliviar el dolor y reducir un posible hinchazón de la zona corporal afectada. Con su sistema de fácil activación no necesita ser refrigerada previamente y por ello, se puede utilizar en cualquier lugar y en cualquier momento. El efecto terapéutico de frío se mantiene durante unos 40 minutos. Dimensiones: 21x15 cm.

Bolsa instantánea de frío: **80535**

Toallitas húmedas Baby Lindo

Las toallitas Baby Lindo libres de alcohol y de parabenos. Agradable aroma. Protección máxima de la piel de los bebés. Paquete de 72 toallitas.

Toallitas húmedas Baby Lindo: **80545**



Mascarilla desechable FT

Mascarilla desechable civil 3 capas con filtro antibacterias BFE 99,5%.

Caja de 50 mascarillas desechables FT: **80570**



Tiritas de plástico

Cuidado de pequeñas heridas con nivel de fijación medio. Protección, cuidado e higiene de pequeñas heridas. Soporte: Polietileno microperforado color piel altamente conformable que permite la transpiración de la piel, evitando la aparición de maceraciones. Adhesivo: Adhesivo acrílico hipoalergénico fabricado con ésteres de colofonia y copolímeros termoplásticos altamente hipoalergénico. Compresa central: Compresa de fibra de viscosa y polietileno no adherente para la absorción de exudados. 32 tiritas en diferentes tamaños.

Caja de 32 tiritas de plástico: **80540**

Bolsas de basura y guantes

DISPONEMOS DE UNA AMPLIA GAMA DE ARTÍCULOS Y COMPLEMENTOS DE HIGIENE DE TODO TIPO. CONSÚLTENOS.



Bolsas y sacos de basura

Bolsas de basura en rollo de 25 unidades y sacos de basura comunitaria en rollo de 10 uds. disponibles en colores Blanco, Amarillo, Rojo, Verde y azul para facilitar el reciclaje. Tamaño de las bolsas 52x62 cm. Tamaño de los sacos 85x105 cm.

R. 25 Bolsas negras:	80560
<input type="checkbox"/> R. 25 Bolsas blanco:	80560-01
<input type="checkbox"/> R. 25 Bolsas amarillo:	80560-04
<input type="checkbox"/> R. 25 Bolsas rojo:	80560-09
<input type="checkbox"/> R. 25 Bolsas azul:	80560-17
<input type="checkbox"/> R. 25 Bolsas verde:	80560-22
Rollo 10 Sacos:	80561

Bolsas de basura compostables

Bolsa de basura biocompostable. Fabricado en polímero sintético biocompostable OK COMPOST VINCOTTE. Bolsa 55x60 equivalente a galga 75 y 85x105 a galga 92. Rollos de 20 unidades.

Rollo bolsa 55x60:	80565
Rollo bolsa 85x105:	80566

Guantes de látex Cegasa Zap

Caja de 100 guantes multiusos desechables de Látex texturizado. 100% Látex

Pequeños talla 6 - 6,5:	80580
Medianos talla 7 - 7,5:	80581
Grandes talla 8 - 8,5:	80582

¿Quieres comprar una caja? Pide 10 cajas.



Guantes de nitrilo Cegasa Zap

Caja de 100 guantes multiusos desechables de nitrilo sin polvo texturizado. 100% nitrilo.

Pequeños talla 6 - 6,5:	80585
Medianos talla 7 - 7,5:	80586
Grandes talla 8 - 8,5:	80587

¿Quieres comprar una caja? Pide 10 cajas.



Papeleras de interior

Papelera con pedal

Papelera con pedal. Fabricada en acero inox. Dimensiones: 16,5 x 25cm altura.

Papelera con pedal 5 litros:	80606
Papelera con pedal 12 litros:	80607



Contenedor sanitario femenino Atlantica Jofel

Contenedor de 15 l. fabricado en polipropileno blanco de alta calidad y resistencia. Trampilla para depositar las compresas, integrada en tapa superior y con apertura mediante pedal. Tapa superior extraíble para facilitar la limpieza. Robusto, resistente y de larga duración. Apertura por pedal.

Contenedor sanitario femenino Atlantica Jofel: **80591**



Papeleras de exterior



Papelera de exterior

Papelera rectangular con soporte a pared de chapa pintada. Fabricada en chapa electrocincada de 0,8 mm de espesor. Soporte de tubo de acero rectangular y cierre por llave de cuadradillo. Lacada con pintura poliéster de color a elegir. Resistencia a la oxidación testada en prueba de nieblas salinas por encima de las 300 horas. Modelo apropiado para cajeros, parkings y jardines.

Papelera de exterior de pared: **80815**
Papelera de exterior de pie: **80818**

● ● ● Acabados en amarillo, azul y verde opcional sobre pedido (sin coste adicional)



Papelera de exterior basculante

Papelera de chapa perforada basculante pintada diámetro 440 mm. Fabricada en chapa electrocincada de 1,0 mm de espesor perforada en malla de punzones redondos de Ø5mm. Soporte de tubo de acero rectangular y cierre por llave de cuadradillo. Lacada con pintura poliéster de color a elegir. Resistencia a la oxidación testada en prueba de nieblas salinas por encima de las 300 horas. Modelo apropiado para zonas urbanas y parques y jardines. Consultar colores. Dimensiones: 460 x 260 x 560 mm (ancho x fondo x alto).

Papelera de exterior basculante de pared: **80821**

● ● ● Acabados en amarillo, azul y verde opcional sobre pedido (sin coste adicional)



Papelera de exterior doble pie basculante

Papelera circular chapa perforada 60 L (Ø360mm), basculante sobre soporte a suelo pintada. Fabricada en chapa electrocincada de 1,0 mm de espesor perforada en malla de punzones redondos de Ø5mm. Soporte de tubo de acero de Ø40mm soldado en forma de H. Lacada con pintura poliéster de color a elegir. Resistencia a la oxidación testada en prueba de nieblas salinas por encima de las 300 horas. Modelo apropiado para zonas urbanas y parques y jardines. Consultar colores. Dimensiones: 460 x 370 x 850 mm (ancho x fondo x alto).

Papelera de exterior basculante de doble pie: **80842**

● ● ● Acabados en amarillo, azul y verde opcional sobre pedido (sin coste adicional)



Papelera de exterior monopie basculante

Papelera semicircular chapa perforada 120 L, basculante sobre soporte a suelo pintada. Fabricada en chapa electrocincada de 1,0 mm de espesor perforada en malla de punzones redondos de Ø5mm. Soporte de tubo de acero rectangular de 80x40mm. Lacada con pintura poliéster de color a elegir. Resistencia a la oxidación testada en prueba de nieblas salinas por encima de las 300 horas. Modelo apropiado para zonas urbanas y parques y jardines. Dimensiones: 460 x 260 x 1000 mm (ancho x fondo x alto).

Papelera de exterior de monopie: **80823**

● ● ● Acabados en amarillo, azul y verde opcional sobre pedido (sin coste adicional)

Contenedores de residuos

Contenedores de residuos

Papelera de reciclaje slim-jim con canales de ventilación. Fabricado en polietileno de alta calidad. Fabricante Rubbermaid. Medidas 87 l: 55,8 x 27,9 x 76,2 cm. Medidas 60 l: 55,8 x 27,9 x 63,5 cm.

Papelera para reciclaje 87 l:	81006
Papelera para reciclaje 60 l:	81007
Tapa azul para reciclaje papel:	81008
Tapa verde para reciclaje vidrio:	81009
Tapa amarilla para reciclaje envases:	81010



Barreño para residuos 100 litros

Contenedor de 100 litros sin tapa. Fabricados por inyección en polipropileno copolímero de alto impacto. No recomendado para su uso con alimentos. Tapa y ruedas opcionales. Diámetro superior 515 mm. y altura total 670 mm.

Barreño

■ Amarillo:	81020-04
■ Azul:	81020-17
■ Verde:	81020-22

Tapa

■ Amarillo:	81022-04
■ Azul:	81022-17
■ Verde:	81022-22

Base con ruedas:	81023
------------------	-------



Contenedor de residuos 120 litros

Contenedor de 120 litros para exterior e interior con tapa y ruedas amarillo, azul, gris, marrón, blanco, naranja, verde y rojo. Fabricados en polietileno de alta densidad, gran calidad y resistencia. Fabricados según la normativa DIN 30700 / EN 840, siendo idóneos para el sistema de elevación y vaciado mediante peine. Resistente a los rayos U.V., al frío, al calor y a los reactivos químicos. Ruedas de marcha suave, con bandajes de goma maciza. Eje de la rueda fabricado de acero macizo, galvanizado. Posibilidad de realizar impresiones, termoimpresiones y serigrafías. Cumplen los requisitos de la normativa correspondiente a su nivel de potencia acústica garantizado (CE). Dimensiones: 656x475x930 cm. Pedal y aro opcional.

□ Blanco:	81070-01
■ Amarillo:	81070-04
■ Naranja:	81070-06
■ Rojo:	81070-09
■ Azul:	81070-17
■ Verde:	81070-22
■ Marrón:	81070-28
■ Gris:	81070-72

Pedal y aro:	81071
--------------	-------





ÚLTIMAS UNIDADES
hasta fin de existencias

Contenedor de residuos 120 l. de pedal

Contenedor de polipropileno con capacidad para 120 litros. Dispone de 2 ruedas para su cómodo desplazamiento y de pedal para apertura de tapa. Dimensiones: 600x568x886 mm.

■ Amarillo:	81065-04
■ Azul:	81065-17
■ Verde:	81065-22
■ Negro:	81065-30
■ Gris:	81065-72



Contenedor de residuos 800 l.

Contenedor de 800 litros: cuatro ruedas, dos ruedas con sistema de freno de pedal, para cargas pesadas: verde, azul, amarillo, rojo, marrón, gris antracita. Contenedores de residuos fabricados según la normativa DIN 30700 / EN 840. Idóneos para el sistema de elevación y vaciado tipo DIN y mediante peine. Hechos exclusivamente de material nuevo. Resistentes a los rayos U.V., al frío, al calor y a los reactivos químicos. Asas bien distribuidas para una manipulación cómoda. Ruedas orientables de marcha suave, con bandajes de goma maciza, idóneas. Para cargas pesadas, con Ø 200 mm. Todas las partes metálicas están galvanizadas, con lo que son resistentes a la corrosión. Posibilidad de realizar impresiones, termoimpresiones y serigrafías. Preparados para dar cabida a soportes de datos. Dimensiones: 780x1355x1370 mm.

■ Amarillo:	81072-04
■ Rojo:	81072-09
■ Azul:	81072-17
■ Verde:	81072-22
■ Marrón:	81072-28
■ Gris Antracita:	81072-72

NOVEDAD

La sostenibilidad está en tus **manos**



Libera tu creatividad.

www.staedtler.es



Noris® colour 185

Dibujo

Reglas y artículos de medición

Compases

Rotuladores calibrados desechables

Portaplanos

Carpetas y maletines de dibujo

Papel vegetal y milimetrado

Bloc y láminas de dibujo

Dibujo artístico

Acuarelas, óleo y complementos

Reglas y artículos de medición



Juego Faibo 804 S-15

Bolsa estuche conteniendo: Regla de 30 cm, escuadra de 25 cm, cartabón de 25 cm, y semicírculo de 15 cm.

Juego 804 S-15:

85000



Juego Faibo 807

Bolsa estuche conteniendo: Regla de 40 cm, escuadra de 30 cm, cartabón de 30 cm, y semicírculo de 15 cm.

Juego 807:

85005



Estuche dibujo Maped 5 piezas

Estuche de reglas compuesto por escuadra y cartabón de 26 cm, semicírculo de 180°, y reglas de 15 y 30 cm.

Estuche dibujo Maped 5 piezas:

85006

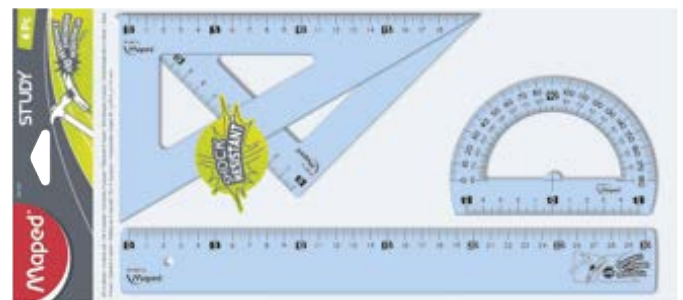

Estuche dibujo Maped 4 piezas flexibles Shock Resistan

Estuche de reglas flexibles compuesto por escuadra y cartabón de 21 cm, semicírculo de 180°, y reglas de 30 cm.

Estuche dibujo Maped 4 piezas flexibles Shock Resistan:

85007

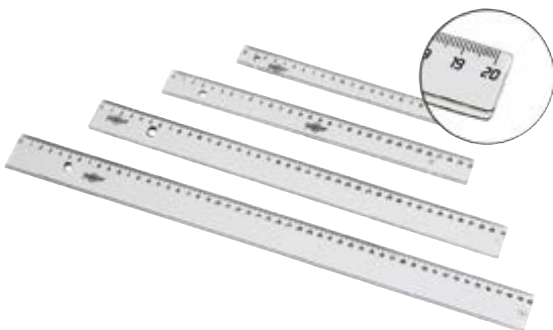

Reglas escolares Faibo

Reglas escolares transparentes con borde biselado. Vértices redondeados. 100% reciclable.

16 cm:	85009
20 cm:	85010
30 cm:	85011
40 cm:	85012
50 cm:	85013

¿Quieres comprar una caja? Pide 20 unidades.

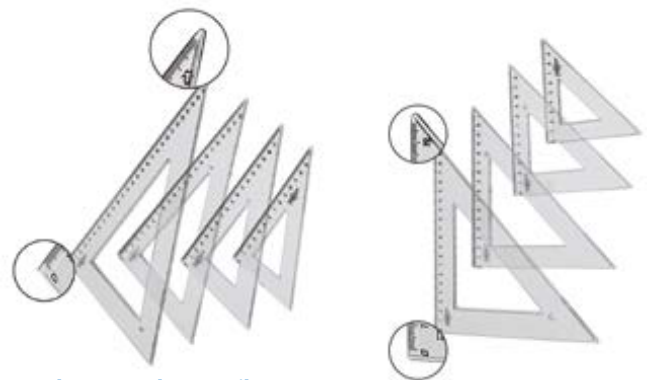

Escuadras y cartabones Faibo

Escuadras y cartabones de plástico transparente, graduadas, con bisel y reborde para tiralíneas. Vértices redondeados.

Escuadra 25 cm:	85020
Escuadra 30 cm:	85021
Cartabón 25 cm:	85022
Cartabón 30 cm:	85023

¿Quieres comprar una caja? Pide 20 unidades.

Semicírculos y círculos Faibo

Semicírculo y círculo de plástico transparente milimetrados, biselados, doble graduación (sexagesimal).

Semicírculos 180° (12 cm):	85030
Círculos 360° (12 cm):	85031

¿Quieres comprar una caja? Pide 20 unidades.

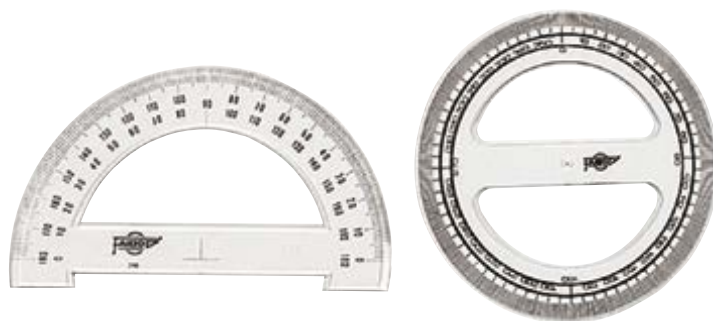

Semicírculos técnicos Faber-Castell

Semicírculo fabricado en metacrilato verde transparente de 2 mm de grosor. Uso escolar y profesional. Tamaño 13 cm y 180°.

Semicírculos técnicos 13 cm Faber-Castell:	85033
--	-------

¿Quieres comprar una caja? Pide 10 unidades.



Reglas técnicas Faber-Castell

Regla graduada Faber-Castell color verde transparente. Realizada en plástico de metacrilato de 2 mm de grosor con canto biselado. Graduaciones grabadas a prueba de emborronamiento. Uso escolar y profesional. Tamaño: 30 cm.

20 cm:	85109
30 cm:	85110
40 cm:	85111
50 cm:	85112

¿Quieres comprar una caja? Pide 10 unidades.

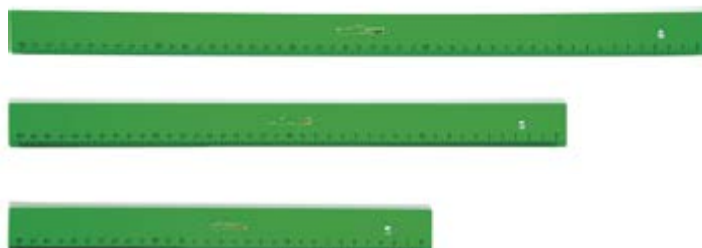

Escuadras y cartabones técnicos Faber-Castell

Escuadra y cartabón Faber-Castell. Fabricada en plástico de metacrilato verde transparente de 2 mm de grosor. Uso escolar y profesional. Sin graduar.

Escuadra 21 cm:	85113
Cartabón 21 cm:	85114
Escuadra 25 cm:	85115
Cartabón 25 cm:	85116

¿Quieres comprar una caja? Pide 5 unidades.

Escuadra 28 cm:	85134
Cartabón 28 cm:	85135
Escuadra 32 cm:	85117
Cartabón 32 cm:	85118

¿Quieres comprar una caja? Pide 10 unidades.



Regla metálica de aluminio

Regla de aluminio con banda de goma antideslizante (excepto en la de 15 cm). Presentadas en bolsa de PVC.

Metálica 15 cm:	85125
Metálica 30 cm:	85126
Metálica 40 cm:	85127

¿Quieres comprar una caja? Pide 10 unidades.



Reglas de colores Faibo

Reglas de colores de 16 y 30 cm en colores surtidos.

Regla de colores 16 cm:	85038
Regla de colores 30 cm:	85040

¿Quieres comprar una caja? Pide 36 unidades.



Reglas escolares Twist'n Flex

Reglas escolares de material flexible, irrompible y lúdico. No tiene ftalatos. ¡ Twist'n Flex puede doblarse infinitamente!

15 cm:	85050
20 cm:	85051
30 cm:	85052



Doble decímetro Faibo

Doble decímetro graduado y doble biselado. Longitud 20 cms.

Doble decímetro 20 cm:	85130
------------------------	-------

¿Quieres comprar una caja? Pide 20 unidades.

Escalímetros Faibo

Escalímetro triangular, graduación grabada, plástico blanco, bandas coloreadas. Presentados en bolsa individual. Escalas de reducción: 1:100, 1:200, 1:250, 1:300, 1:400 y 1:500.

30 cm:	85142
--------	-------

¿Quieres comprar una caja? Pide 20 unidades.

Escalímetro Faber-Castell

Escala triangular de plástico de 30 cm, para estudiante, con funda de plástico.

Escala A=1:20:25:50:75:100:125

Escalímetro escala A:	85150
-----------------------	-------

Escala B=1:100:200:250:300:400:500

Escalímetro escala B:	85152
-----------------------	-------

¿Quieres comprar una caja? Pide 10 unidades.

Compases

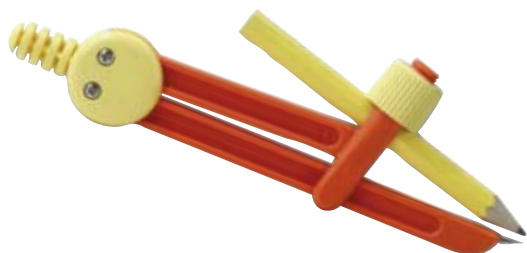

Compás Faibo plástico

Compás de plástico con adaptador universal y lápiz de grafito. Longitud del compás 140mm. puede realizar circunferencias hasta 120 mm.

Compás Faibo plástico:	85305
------------------------	-------



Compás diseño Faibo 613

Compás micrométrico de diseño. Ambos brazos articulados. Con ajuste rápido metálico. Adaptador universal y caja de minas. Longitud del compás de 165 mm. Puede realizar circunferencias hasta 280 mm. Colores surtidos.

Compás diseño Faibo 613:	85339
--------------------------	-------



Compás Blue Line 328 AU

Compás presentado en estuche de plástico con adaptador universal y caja de minas, brazo articulado, longitud del compás de 135 mm. Puede realizar circunferencias hasta 155 mm.

Compás Blue Line 328AU:

85331



Compás Faibo 327-AU

Compás Faibo 327-AU un brazo articulado, longitud del compás de 135 mm. puede realizar circunferencias hasta 155 mm. Presentado en lujoso estuche de plástico. Con adaptador universal y caja de minas.

Compás Faibo 327-AU:

85332



Compás Faibo 101T

Compás Faibo 101T ambos brazos articulados. Longitud del compás de 165 mm. Puede realizar circunferencias hasta 280 mm. Micrométrico. Presentado en estuche de plástico, con adaptador universal y caja de minas.

Compás Faibo 101T:

85333



Compás Blue Line 530 T

Compás con ambos brazos articulados, uno de ellos con alargadera telescópica. Con adaptador universal y caja de minas. Longitud del compás de 150mm. Puede realizar circunferencias hasta 195 mm.

Compás Blue Line 530T:

85338



Compás Blue Line 301 T

Compás micrométrico, ambos brazos articulados. Presentados en estuche de plástico. Adaptador universal y caja de minas. Longitud del compás de 165 mm. Puede realizar circunferencias hasta 280 mm.

Compás Blue Line 301 T:

85351



Compás Blue Line 402 T

Compás micrométrico, de ajuste rápido. Ambos brazos articulados. Presentados en estuche de plástico. Adaptador universal y caja de minas y alargadera. Longitud del compás de 165 mm. Puede realizar circunferencias hasta 520 mm.

Compás Blue Line 402 T:

85361



Compás Maped Start 3 piezas

Compás Maped Start 3 piezas. Brazos de metal para mejorar la rigidez. Compuesto por 1 compás mina + 1 abrazadera universal + 1 estuche de minas.

Compás Maped Start : 85368



Compás Maped Origin 3 piezas

Compás Maped Origin. Durabilidad y rigidez perfecta. Brazos de acero. Estuche compuesto por 1 compás mina + 1 abrazadera universal + 1 estuche de minas.

Compás Maped Origin: 85365

Compás Maped Stop System

Compás Maped con Stop System para un uso sencillo y eficaz del compás: Baje la palanca, ajuste la separación de los brazos, vuelva a cerrar la palanca para bloquear los brazos y trace un círculo perfecto. La facilidad de bloqueo de los brazos le garantiza un trazado óptimo.

Compás Maped Stop System: 85366



Compás Staedtler Noris Club 550 60

Compás escolar de precisión con obtusángulo y aguja roma, con mina y tubo de minas y adaptador universal para lápices y rotuladores hasta un diámetro de 11 mm. En caja con tapa abatible. Máximo círculo 300 mm.

Compás Noris Club 550 60: 85401



Compás Staedtler Noris Club 550 01

Compás escolar con rueda central y mecanismo de ajuste rápido. Con adaptador universal para lápices y rotuladores hasta un diámetro de 11 mm y tubo de minas en caja con tapa abatible. Círculo máximo 260 mm. Aprox. Longitud 150 mm.

Compás Noris Club 550 01: 85411



Compás Staedtler Mars 552

Compás micrométrico de ajuste rápido. Estuche con 1 compás, 1 alargadera, 1 tubo de piezas de recambio, 1 adaptador, 1 tubo de minas y portaminas.

Compás Mars 552:	85420
------------------	-------



Compás Faber-Castell

Compás bigotera de ajuste rápido con articulaciones en ambos brazos y adaptador universal. Guía robusta de rueda dentada para el desplazamiento exacto de los brazos del compás. Para circunferencias de hasta 390 mm de Ø. Con accesorios de recambio.

Compás Faber-Castell sin alargadera:	85425
Compás Faber-Castell con alargadera:	85426

Rotuladores calibrados desechables

Staedtler Pigment Liner

Rotulador calibrado con punta engarzada en metal, tinta negra pigmentada a base de agua, resistente al agua y a la luz. Clip metálico, cuerpo de polipropileno, color negro.

0,1 mm:	85600
0,2 mm:	85601
0,3 mm:	85605
0,4 mm:	85602
0,5 mm:	85606
0,6 mm:	85603
0,7 mm:	85607
0,8 mm:	85604
1,0 mm:	85608

¿Quieres comprar una caja? Pide 10 unidades.



Estuche Staedtler Pigment Liner

Estuche plástico con 3 rotuladores Pigment Liner negros (0,2-0,4-0,8 mm), con portaminas graphite 777 de regalo.

Staedtler Pigment Liner:	85650
--------------------------	-------

¿Quieres comprar una caja? Pide 10 unidades.



Portaplanos

Tubo portaplanos extensible Faibo

Tubo portaplanos de 75 cm. en plástico de colores.

■ Rojo:	86400-09
■ Azul:	86400-17
■ Verde:	86400-22
■ Negro:	86400-30

¿Quieres comprar una caja? Pide 50 unidades.



Carpetas y maletines de dibujo

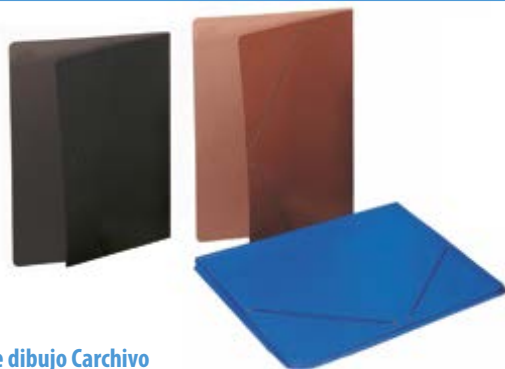

Carpetas de dibujo Carchivo

Carpetas dibujo cartón nº 10 con gomas. Colores disponibles en cuero, azul y negro.

DIN A3 (380x520) sin asa: **87000**

¿Quieres comprar una caja? Pide 10 unidades.



Carpeta dibujo cartón con solapas

Carpeta de dibujo DIN A3 de cartón compacto con solapas. Medidas : 50 x35 cm.

Carpeta dibujo cartón con solapas DIN A3: **87004**



Carpeta dibujo polipropileno con solapas

Carpeta de dibujo DIN A3 con solapas y cierre con gomas. Fabricadas en polipropileno de 800 micras. Medidas : 44,5 x 33x5 cm. Disponible en natural ,rojo, azul y verde.

<input type="checkbox"/> Transparente:	87022-00
<input checked="" type="checkbox"/> Rojo:	87022-09
<input checked="" type="checkbox"/> Azul:	87022-17
<input checked="" type="checkbox"/> Verde:	87022-22



Maletines de dibujo con cremallera Carchivo

Maletín de dibujo en polipropileno gofrado con cremallera y asa. Contiene bolsillos en su interior.

Maletín cremallera DIN A3 (380x540): **87030**

¿Quieres comprar una caja? Pide 10 unidades.

Maletín cremallera DIN A2 (470x660): **87031**

¿Quieres comprar una caja? Pide 10 unidades.

Maletín cremallera Cartulina (550x750): **87032**

¿Quieres comprar una caja? Pide 5 unidades.

Papel vegetal / milimetrado

Papel vegetal Guarro Basik

Papel Vegetal Guarro de 90/95 g. presentado en minipacks, blocs encolados y láminas. Papel de elevada transparencia y superficie regular y satinada. Papel idóneo para dibujo a lápiz, tinta y para calcar.

Minipack 12 hojas A4: **86600**

Minipack 12 hojas A3: **86601**

¿Quieres comprar una caja? Pide 20 unidades.

Bloc 50 hojas A4+: **86610**

Bloc 50 hojas A3+: **86611**

¿Quieres comprar una caja? Pide 10 unidades.

Caja de 250 hojas A4: **86620**

Caja de 250 hojas A3: **86621**

Papel milimetrado

Papel de 100 g. en color crema, satinado e impreso con un dibujo milimetrado en color marrón. Idóneo para representaciones gráficas.

Minipack 12 hojas 100g. tamaño A4: **86650**

¿Quieres comprar una caja? Pide 25 unidades.

Bloc 50 hojas A4: **86660**

Bloc 50 hojas A3: **86661**

¿Quieres comprar una caja? Pide 10 unidades.



Blocs y láminas de dibujo

Cuadro de medidas	
A4	210 x 297 mm
A3	297 x 420 mm
A4+	230 x 325 mm
A3+	315 x 460 mm
Folio	230 x 330 mm

Block de dibujo Art Pacsa

Bloc de dibujo de papel blanco extra de 140 g. con doble espiral nylonizado. 20 hojas. Formato folio+ idóneo para dibujar.

Block microperforado con recuadro folio+ 2 taladros:	86502
Block microperforado sin recuadro folio+ 2 taladros:	86503



Block de dibujo Fabriano

Bloc de dibujo de papel blanco extra de 130 g. con doble espiral. 20 hojas sin recuadro. Formato A4+ idóneo para dibujar. Medidas 23x32,5 cm.

Block microperforado liso sin recuadro A4+:	86506
---	-------



Bloc de dibujo Guarro Basik

Blocs microperforados de 20 hojas en formato A4 de 130 g. y A3 en 150 g. Idóneo para dibujos a lápiz, tinta y ceras.

A4+, sin taladros y con recuadro:	86520
A3+, sin taladros y sin recuadro:	86521
A4+, 2 taladros y con recuadro:	86522
A4+ sin taladro liso:	86523

¿Quieres comprar una caja? Pide 10 unidades.



Blocs microperforados de esbozo Guarro

Papel blanco natural de grano ligero de 90 grs. Ideal para esbozos en técnicas secas: dibujo a lápiz, pastel.

A4:	86525
A3:	86526

¿Quieres comprar una caja? Pide 5 unidades.

Láminas de dibujo Guarro Basik

Láminas de dibujo Guarro Basik en papel de 130 g./m².

Cajas de 250 láminas.

A4 Liso:	86540
A3 Liso:	86541



Láminas de dibujo Descom®

Papel 130gr. blanco de grano natural, de alta calidad. Libre de ácidos. Caja de 250 láminas.

Caja de 250 láminas Descom A4 Liso:	86535
Caja de 250 láminas Descom A3 Liso:	86536



A4	210 x 297 mm
A3	297 x 420 mm
A4+	230 x 325 mm
A3+	315 x 460 mm
Folio	230 x 330 mm

Láminas de dibujo Guarro Basik

Láminas de dibujo Guarro Marca Mayor en papel de 160 g./m². Cajas de 250 láminas.

Minipacks de 10 hojas.

A4 Liso: **86555**

¿Quieres comprar una caja? Pide 20 unidades.

A3 Liso: **86556**

¿Quieres comprar una caja? Pide 25 unidades.



Bloc para acuarela y témpera Guarro Basik

Bloc dibujo en espiral Basik en papel 370 g. Idóneo para acuarela escolar, témpera y gouache. Blocs de 10 hojas.

A4+: **86560**

A3+: **86561**

¿Quieres comprar una caja? Pide 20 unidades.

Minipack de 6 hojas.

A4+ Liso: **86565**

A3 Liso: **86566**

¿Quieres comprar una caja? Pide 25 unidades.



Minipacks láminas dibujo Guarro Basik

Láminas de dibujo Guarro Basik en papel de 130 gr.

Minipack de 10 hojas.

A4 Liso: **86544**

A4+ Liso: **86545**

A4+ Recuadro: **86547**

¿Quieres comprar una caja? Pide 20 unidades.

A3 Liso: **86549**

A3+ Liso: **86546**

A3+ Recuadro: **86548**

¿Quieres comprar una caja? Pide de 25 unidades.



Bloc "XL" reciclado Canson

Papel de dibujo de 160 gr. Fabricado a partir de fibras 100% recicladas. No deja pelusa, resiste al borrado con goma y al raspado. Su grano ligero permite lograr multitud de efectos de material a voluntad. Para lápiz, mina de plomo, carboncillo, sanguina, bolígrafo etc. Bloc de 50 hojas.

Bloc "XL" DIN A4: **86490**

¿Quieres comprar una caja? Pide 5 unidades.

Bloc "XL" DIN A3: **86491**

¿Quieres comprar una caja? Pide 5 unidades.



Bloc "XL" Mix Media Canson

Papel de dibujo blanco natural de 300 gr. grano medio. Para técnicas mixtas: acuarela, acrílico, guaché, dibujo etc. Bloc de 30 hojas.

Bloc Mix Media DIN A4: **86495**

¿Quieres comprar una caja? Pide 10 unidades.

Bloc Mix Media DIN A3: **86496**

¿Quieres comprar una caja? Pide 5 unidades.

Dibujo artístico



Ecolápices acuarelables Faber-Castell Art Grip Creative Studio

Ecolápices de color 100% acuarelables con forma triangular ergonómica y zona de agarre suave antideslizante. Mina gruesa de 3,3 mm.

Estuche de metal de 12:	88010
Estuche de metal de 24:	88011
Estuche de metal de 36:	88012



Pasteles blandos Faber-Castell Creative Studio

En colores intensos. Fácil de borrar.

Estuche de 24:	88200
Estuche de 48:	88201
Estuche de 72:	88202



Mars Lumograph pure graphite 100G

Lápiz 100% grafito, sin madera ni otros residuos. Formulación especial para resultados con acabado metalizado en una gran variedad de tonos grises. Ideal para escribir, dibujar, esbozar y tramar sobre papel y papel vegetal. Diámetro de mina 6,8mm aprox. Estuche metálico con 6 lápices, graduaciones: 100G-HB, 100G-2B, 100G-4B, 100G-6B, 100G-8B (permanentes) + 100GA-6B (acuarelable).

Estuche Mars Lumograph pure graphite 100G:	88280
--	-------



Lápiz acuarelable Mars Lumograph Aquarell

Lápiz artístico acuarelable de calidad Premium. Ideal para realizar los esbozos preliminares en las obras de acuarela. Mina extremadamente resistente a la rotura. Líneas negras mates e intensas. Lápices ecológicos, con madera con certificación PEFC, procedente de bosques de gestión sostenible. Diámetro de mina 3,6 mm aprox.

Blister 3 lápices, 4B, 6B y 8B + pincel nº 8: **88285**



Estuches lápices Mars Lumograph

Estuches de metal lápices Mars Lumograph de 6 y 12 graduaciones para escribir y dibujar. Especialmente indicado para artistas y diseñadores gráficos. Estuche de 6 graduaciones blandas: 8B, 7B, 6B, 4B, 2B, HB. Estuche de 12 graduaciones 6B, 5B, 4B, eB, 2B, B, HB, F, H, 2H, 3H, 4H.

Estuche metal Mars Lumograph 6 graduaciones: **88216**

Estuche metal Mars Lumograph 12 graduaciones: **88217**



Lápices de grafito Faber-Castell serie 9000

Caja de 12 lápices de grafito para dibujar y abocetar. Barniz ecológico a base de agua, mina protegida contra rotura por el proceso especial de encolado SV. 16 graduaciones para trabajos creativos.

Docena lápiz grafito 9000 B:	88261
Docena lápiz grafito 9000 HB :	88262
Docena lápiz grafito 9000 2B:	88263
Docena lápiz grafito 9000 3B:	88264
Docena lápiz grafito 9000 4B:	88265
Docena lápiz grafito 9000 5B:	88266
Docena lápiz grafito 9000 6B:	88267
Docena lápiz grafito 9000 7B:	88268
Docena lápiz grafito 9000 8B:	88269
Docena lápiz grafito 9000 H:	88270
Docena lápiz grafito 9000 2H:	88271
Docena lápiz grafito 9000 3H:	88272
Docena lápiz grafito 9000 4H:	88273
Docena lápiz grafito 9000 5H:	88274
Docena lápiz grafito 9000 6H:	88275

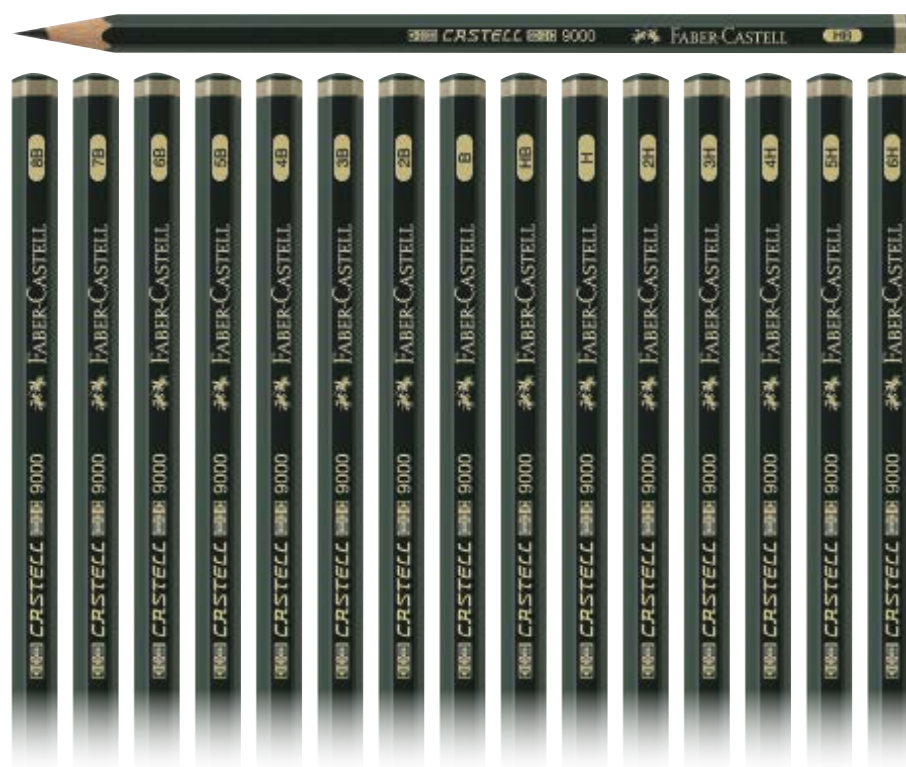



Lápices Lyra blanco, sanguina y carboncillo

Lápices para dibujo a la sanguina o carboncillo.

Lápiz Blanco:	88210
Lápiz Sanguina:	88211
Lápiz Carboncillo:	88212

¿Quieres comprar una caja? Pide 12 unidades.



Lápiz carboncillo Mars Lumograph Carchoal 100C

Lápiz carboncillo de alta calidad. Formulación especial con una alta proporción de grafito y carbón para una amplia gama de tonos negros extremadamente intensos y profundos. Diámetro de mina 4,5 mm aprox. Lápices ecológicos, con madera con certificación PEFC, procedente de bosques de gestión sostenible.

Blister 3 lápices carboncillo S-M-H + 1 difuminador:	88225
--	-------



Lápiz sepia Mars Lumograph Pastel 100P

Lápices sepia pastel de alta calidad. Formulación especial con un alto nivel de pigmentación para crear detalles precisos en pastel. Ideal para mezclar y tramar, así como para crear retratos y bocetos expresivos. Diámetro de la mina 3,6 mm aprox. Lápices ecológicos, con madera con certificación FSC, procedente de bosques de gestión sostenible.

Blister 6 lápices sepia diferentes tonos:	88228
---	-------



Difuminadores Staedtler

Difuminadores para casi todos los materiales utilizados por artistas: carboncillos, lápices de grafito, tizas y pasteles. Puede afilarse con lija.

Blister de 4 difuminadores en 1,4,6 y 8:	88219
--	-------

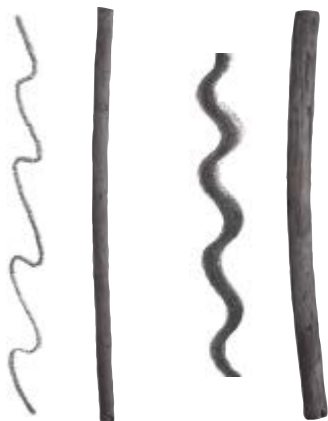

Carboncillos Faber-Castell

Caja de 30 carboncillos vegetales.

3-6 mm Ø:	88213
6-11 mm Ø:	88214

Pocket Brush

Pincel de bolsillo recargable de formato bolígrafo con clip. Tinta permanente de pigmento. Cerdas de gran calidad que no se deforman con el uso. Ideal para bocetos, cómics, manga, caligrafía oriental, etc.

Pincel Pocket Brush:	88244
Juego 4 cartuchos de tinta:	88246

¿Quieres comprar una caja? Pide 12 unidades.



Difuminos Faber-Castell

Caja de 20 difuminos de 10 mm Ø.

Difuminos Faber-Castell:	88232
--------------------------	-------



Gomas Faber-Castell

Caja de 18 gomas para carboncillo y pastel moldeable.

Gomas Faber-Castell:	88241
----------------------	-------



Acuarelas, óleo y complementos



Pintura acrílica Amsterdam

Tubos de pintura acrílica de 120 ml. Amsterdam en diferentes colores para desarrollar toda tu creatividad. Pintura acrílica de alta calidad e intensos colores. Uso de pigmentos duros y estables, y aglutinante elaborado 100% con emulsión de acrilato por lo que resulta una pintura excepcionalmente duradera y de alta resistencia a la luz.

Blanco de Titanio:	88365-01
Amarillo Azo limón:	88365-04
Rosa Quinacridona:	88365-12
Ciano primario:	88365-17
Verde primario claro:	88365-22
Negro óxido:	88365-30



Pintura acrílica metalizada Amsterdam

Tubos de pintura acrílica de 120 ml. Amsterdam en diferentes colores para desarrollar toda tu creatividad. Pintura acrílica de alta calidad e intensos colores. Uso de pigmentos duros y estables, y aglutinante elaborado 100% con emulsión de acrilato por lo que resulta una pintura excepcionalmente duradera y de alta resistencia a la luz.

Oro claro:	88368-74
Plata:	88368-75
Cobre:	88368-76



Pintura acrílica fluorescente Amsterdam

Tubos de pintura acrílica fluorescente metalizada de 120 ml. Amsterdam en diferentes colores para desarrollar toda tu creatividad. Pintura acrílica de alta calidad e intensos colores. Uso de pigmentos duros y estables, y aglutinante elaborado 100% con emulsión de acrilato por lo que resulta una pintura excepcionalmente duradera y de alta resistencia a la luz.

Amarillo reflex:	88370-04
Naranja reflex:	88370-06
Rosa reflex:	88370-12
Verde reflex:	88370-22



Pintura al óleo miscible al agua Cobra

Set de 5 tubos 40 ml. de óleo miscible al agua. Libre de disolventes. El set contiene 5 colores básicos: blanco, amarillo, rojo, verde, azul y negro.

Primarios: **88418**
Set de 5 tubos.



Acuarelas Art Creation

Sets de acuarelas Art Creation en tubos de 12 ml. en colores surtidos.

Set de 12 tubos Acuarelas Art Creation surtidos: **88420**
 Set de 24 tubos Acuarelas Art Creation surtidos: **88421**
Pack de 12 sets.



Tablillas enteladas Talens

Tablillas enteladas en diferentes tamaños para pintura al óleo.

Tablilla entelada 33x24 4F:	88481
Tablilla entelada 35x27 5F:	88482
Tablilla entelada 41x33 6F:	88483
Tablilla entelada 46x38 8F:	88485



Bastidores entelados

Bastidores entelados en tamaños standard para pintura al óleo.

Figura 33x24 cm:	88475
Figura 35x27 cm:	88476
Figura 41x33 cm:	88477
Figura 46x38 cm:	88478

Caballete de pintura

Caballete Isabel en madera de pino. Medidas: fondo 58 cm, altura máxima de lienzo 140 cm, altura 180 cm.

Caballete 180cm: **88495**

Caballete de mesa Ibiza Natural en madera natural. Medidas: fondo 28x34 cm, altura máxima de lienzo 60 cm, altura 104 cm.

Caballete de mesa: **88496**





Making new worlds

PLASTILINA

PASTEL



Material escolar

Cartulinas: muebles organizadores

Cartulinas

Cartulinas creativas

Tapas de cartulina decoradas

Papeles de uso escolar

Bobinas de papel de color y complementos

Cartón pluma

Forro para libros

Gomets

Gomets didácticos

Manualidades: Alambre

Manualidades: Fieltro

Manualidades: Cinta de cierre autoadhesiva

Manualidades: Material de Eva

Manualidades: Cartón para decorar

Manualidades: Elementos decorativos

Manualidades:

Purpurinas

Manualidades: Espejos para decorar

Manualidades: PlayMais

Manualidades: Mosaicos

Manualidades: Textil para decorar

Manualidades: Elementos de madera

Manualidades: Técnica servilleta

Manualidades: Cajas y figuras de papel maché

Manualidades: Cajas de madera

Manualidades: Celulosa y pórex

Manualidades: Cintas decorativas

Manualidades: Abalorios y cordones

Manualidades: Bandas magnéticas

Manualidades: Complementos de bisutería

Manualidades: Hobby Line

Manualidades: Perforadores

Manualidades: Máquinas para manualidades

Almohadillas y punzones de picado

Tijeras escolares

Tijeras y cutters creativos

Adhesivos escolares

Modelaje y complementos

Plumieres y portatodos

Portaminas y bolígrafos escolares

Lápices de grafito de uso escolar

Lápices de colores

Rotuladores escolares

Ceras

Ceras blandas y barniz

Pinturas a dedos

Témperas escolares

Pinturas especiales

Pinturas para ventanas y cristal

Pinturas y rotuladores para textil

Tizas y acuarelas

Pinceles

Complementos de plástica

Bandejas, cubiletes y cajas multiuso

Plantillas

Estampación

Artículos para disfraces y fiestas

Mobiliario para actividades artísticas

Música

Ciencias

Matemáticas

Anatomía

Mapas murales

Esferas

Cuadernos para el profesorado

Recursos para el área de lengua

Cuadernos proyecto Agil LINK

Agendas escolares

Calculadoras escolares

Audio

Comunicación visual de aula

Cartulinas: muebles organizadores

Archivador de cartulinas

Mueble para cartulinas con diez huecos, en posición horizontal. Fabricado en melamina de haya, con tableros de 19 mm de espesor. Separadores intermedios fabricados en 10 mm de grosor. Cantos de PVC de 2 mm, acabado por las dos caras. Opción de colocación de ruedas. Colores: estructura y separadores en haya natural. Bordes redondeados para prevención de cortes o heridas. Medidas: 70 cm (ancho) x 57 cm (alto) x 53 cm (fondo).

Archivador de cartulinas:

90193



Archivador de cartulinas doble

Mueble para cartulinas con 20 huecos, en posición horizontal, fabricado en melamina de haya, con tableros de 19 mm. de espesor, trasera y baldas de 10 mm. excepto balda central de 19 mm. Cantos de PVC de 2 mm, acabado por las dos caras. Pies niveladores de PVC de 4 cm de diámetro, con opción de dos alturas (4 y 8 cm.), para evitar la humedad y desniveles que pueda tener el suelo. Mueble con bordes redondeados para la prevención de cortes o heridas. Producto certificado con sello de calidad, concedido por CIDEMCO. Medidas: 71 cm. (ancho) x 147 cm. (alto) x 53 cm. (fondo). Color haya.

Archivador de cartulinas doble:

90195



Mueble cartulinas y 20 casillas

Mueble cartulinas de 10 huecos en la parte inferior y casillero de 20 casillas estantes en su parte superior. Fabricado en melamina de haya, con tableros de 19 mm de espesor, excepto trasera y baldas de 10 mm. acabado por las dos caras. Pies niveladores de PVC de 4 cm. de diámetro, con opción de dos alturas (4 y 8 cm.), para evitar la humedad y desniveles que pueda tener el suelo. Mueble desmontable, con bordes redondeados para prevención de cortes o heridas. Sujeción de baldas, mediante conjunto de unión, asegurando con ello una estabilidad perfecta, además de una total resistencia del soporte. Todo ello garantizado por los ensayos realizados en centro tecnológico de certificación de mobiliario CIDEMCO. Medidas: 71 cm. (ancho) x 147 cm. (alto) x 53 cm. (fondo). Color haya.

Mueble cartulinas y 20 casillas:

90196

Cartulinas



Pack de cartulina surtida Descom®

Pack de cartulina de 125 hojas surtidas de 185 grs./m². En 10 colores: Amarillo claro, azul cielo, verde claro, crema, naranja, rosa, violeta, rojo, marrón y negro. Medida 50 x 65 cms.

Pack de 125 cartulinas: **90000**

Cartulina Guarro "Iris"

Cartulina de color ligeramente satinada y coloreada en pasta con pigmentos sólidos a la luz. Ofrece dureza y regularidad en la superficie, se pega fácilmente con los pegamentos de uso escolar. 185 grs./m². Tamaño 50 x 65 cms. En packs de 25 hojas.

Blanco:	90100
Amarillo limón:	90101
Amarillo canario:	90102
Amarillo gualda:	90103
Naranja:	90105
Tomate:	90127
Rojo:	90106
Granate:	90128
Rosa:	90107
Fucsia:	90108
Lila:	90109
Violeta:	90110
Azul cielo:	90111
Azul turquesa:	90112
Azul maldivas:	90129
Azul mar:	90113
Azul ultramar:	90114
Verde manzana:	90115
Verde billar:	90116
Verde abeto:	90117
Verde amazona:	90118
Crema:	90119
Cuero:	90120
Chocolate:	90123
Gris perla:	90124
Gris plomo:	90125
Negro:	90126
Kiwi:	90085
Verde menta:	90086
Safari:	90087
Azul Caribe:	90088
Coral:	90089
Rosa chicle:	90090
Malva:	90091
Cáscara de huevo:	90092

Hojas de cartulina Descom®

Cartulina apta para uso escolar de 185 grs./m². Amplia gama de colores. Tamaño 50 x 65 cms.

	Pack 25 ud.	Pack 125 ud.
Blanco:	90010	90040
Crema:	90011-03	
Amarillo medio:	90011-04	
Amarillo limón:	90011-05	
Naranja:	90011-06	
Rosa:	90011-12	
Azul celeste:	90011-17	
Azul turquesa:	90011-18	
Azul marino:	90011-19	
Verde pistacho:	90011-22	
Verde navidad:	90011-25	
Marrón:	90011-28	
Violeta púrpura:	90011-39	
Verde forest:	90011-50	
Gris:	90011-72	
Rojo:	90012	
Negro:	90013	



Mueble expositor de cartulinas Iris

Expositor de 42 baldas. Ordenación cromática. Primera balda (cartulina blanca) de doble altura mayor capacidad de carga. Color negro. Contiene: 1150 hojas de cartulina. 25 hojas x 41 colores incluyendo 4 colores fluorescentes, mas dos de metalizados y 50 hojas en los colores, blanco, negro, azul claro y rojo.

Mueble Expositor 42 estantes cartulinas Iris: **90191**





Paquetes de 100 hojas cartulina A4 Descorm®

Cartulina de 185 grs/m² cortada en tamaño DIN A4, en paquetes de 100 hojas.

<input type="checkbox"/> Blanco:	90201-01
<input type="checkbox"/> Crema:	90201-03
<input type="checkbox"/> Amarillo medio:	90201-04
<input type="checkbox"/> Amarillo limón:	90201-05
<input type="checkbox"/> Naranja:	90201-06
<input type="checkbox"/> Rojo:	90201-09
<input type="checkbox"/> Rosa:	90201-12
<input type="checkbox"/> Azul celeste:	90201-17
<input type="checkbox"/> Azul turquesa:	90201-18
<input type="checkbox"/> Azul marino:	90201-19
<input type="checkbox"/> Verde pistacho:	90201-22
<input type="checkbox"/> Verde navidad:	90201-25
<input type="checkbox"/> Marrón:	90201-28
<input type="checkbox"/> Negro:	90201-30
<input type="checkbox"/> Violeta púrpura:	90201-39
<input type="checkbox"/> Verde forest:	90201-50
<input type="checkbox"/> Gris:	90201-72



Paquetes 50 hojas cartulina para tapas 23x32

Cartulina de 240 grs/m² cortada en tamaño 23x32 cm. especial para tapas. Paquetes de 50 hojas.

<input type="checkbox"/> Blanco:	90199-01
<input type="checkbox"/> Amarillo limón:	90199-04
<input type="checkbox"/> Amarillo gualda:	90199-05
<input type="checkbox"/> Naranja:	90199-06
<input type="checkbox"/> Rojo:	90199-09
<input type="checkbox"/> Azul cielo:	90199-17
<input type="checkbox"/> Azul mar:	90199-18
<input type="checkbox"/> Verde manzana:	90199-22
<input type="checkbox"/> Verde billar:	90199-25
<input type="checkbox"/> Negro:	90199-30



Paquetes de 50 hojas cartulina Iris A3

Cartulina de 185 grs/m² en tamaño Din A3 29,7x42cm. Paquetes de 50 hojas.

<input type="checkbox"/> Blanco:	90198-01
<input type="checkbox"/> Amarillo limón:	90198-04
<input type="checkbox"/> Amarillo gualda:	90198-05
<input type="checkbox"/> Naranja:	90198-06
<input type="checkbox"/> Rojo:	90198-09
<input type="checkbox"/> Azul cielo:	90198-17
<input type="checkbox"/> Azul mar:	90198-18
<input type="checkbox"/> Azul ultramar:	90198-19
<input type="checkbox"/> Verde manzana:	90198-22
<input type="checkbox"/> Verde billar:	90198-25
<input type="checkbox"/> Verde abeto:	90198-50
<input type="checkbox"/> Chocolate:	90198-28
<input type="checkbox"/> Lila:	90198-38
<input type="checkbox"/> Negro:	90198-30

Paquetes de cartulina A4 y A3 Descorm®

Cartulina de 185 grs./m² cortada en tamaños DIN A4 y A3.

A4

Blanco 250 hojas:	90220
Colores claros 250 hojas:	90221
Colores oscuros 250 hojas:	90222

A3

Blanco 125 hojas:	90231
Colores claros 125 hojas:	90232
Colores intensos 125 hojas:	90233

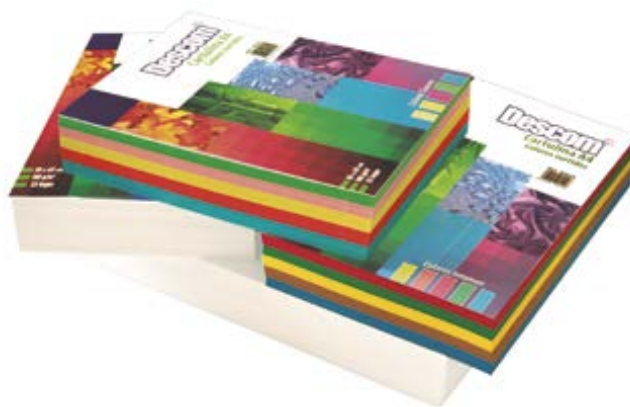

Cartulina fluorescente Sadipal

Cartulina de 250 grs/m² en colores flúorescentes. Hojas de 50x65. Gran resistencia a la luz.

<input type="checkbox"/> Amarillo:	90240-04
<input type="checkbox"/> Naranja:	90240-06
<input type="checkbox"/> Rojo:	90240-09
<input type="checkbox"/> Rosa:	90240-12
<input type="checkbox"/> Verde:	90240-22

¿Quieres comprar una caja? Pide 10 unidades.



Cartulina aluminio Sadipal A4

Pack de 5 cartulinas aluminio en tamaño A4 de 225 gramos.

Cartulinas aluminio A4 Sadipal surtidos:

90244



Cartulina metalizada Sadipal

Hojas de cartulina metalizada a una cara. Medida de 50x65. 250 grms.

■ Rojo:	90245-09
■ Fucsia:	90245-11
■ Azul:	90245-17
■ Verde:	90245-22
■ Oro:	90245-74
■ Plata:	90245-75
■ Cobre:	90245-76

¿Quieres comprar una caja? Pide 10 unidades.



Pack 5 cartulinas de purpurina 50 x 65 cm

Pack de 5 cartulinas de 330 gr. con purpurina incrustada para decoración de fiestas, disfraces... En tamaño 50x65 cm.

□ Blanca:	90247-01
■ Amarilla:	90247-04
■ Rojo:	90247-09
■ Fucsia:	90247-11
■ Rosa:	90247-12
■ Azul claro:	90247-17
■ Azul:	90247-18
■ Verde claro:	90247-22
■ Verde:	90247-25
■ Oro:	90247-74
■ Plata:	90247-75
■ Cobre:	90247-76

Tapas de cartulina decoradas

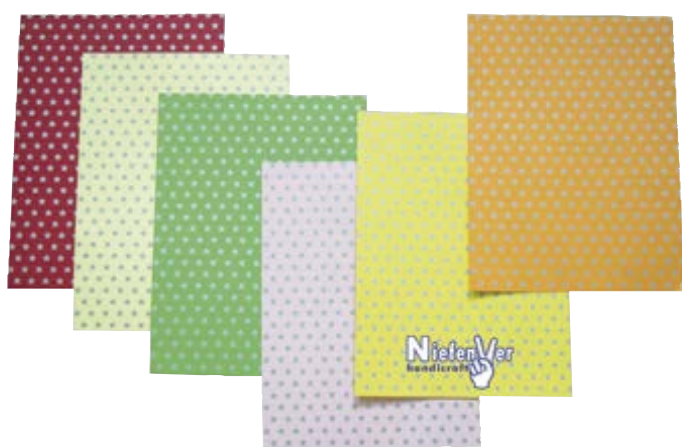

Cartulinas de estrellas plateadas

Bolsa de 12 cartulinas impresas con estrellas plateadas sobre cartulina de colores en 180 g. Colores surtidos. Tamaño 24x32 cm.

Pack 12 cartulinas estrellas plateadas 24x32: **90135**

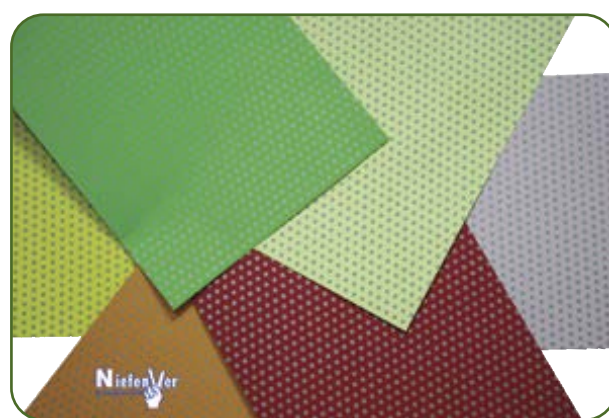

Cartulinas de lunares plateadas

Bolsa de 12 cartulinas impresas con lunares plateadas sobre cartulina de colores en 180 g. Colores surtidos. Tamaño 24x32 cm.

Pack 12 cartulinas lunares plateadas 24x32: **90136**



Cartulinas con imágenes navideñas abeto plateadas

Bolsa de 12 cartulinas impresas con imágenes Navideñas abeto y círculos plateadas sobre cartulina de colores en 180g. Colores surtidos. Tamaño 24x32 cm.

Pack cartulinas Navideñas plateadas abeto 24x32:

90137



Cartulinas con imágenes navideñas lazos plateadas

Bolsa de 12 cartulinas impresas con imágenes Navideñas lazos y bastones plateadas sobre cartulina de colores en 180g. Colores surtidos. Tamaño 24x32 cm.

Pack cartulinas Navideñas plateadas lazos 24x32:

90138



Cartulinas de lunares para decorar

Bolsa de 12 cartones decorados con lunares en tres colores y por ambas caras. Tamaño 24x32 cm. en cartulina de 300 g. Disponible en dos acabados, colores normales y neón. Cada juego dispone de 2 cartones con los lunares de cada uno de los colores y otros 2 cartones de cada color de cartulina con los lunares de color blanco.

Cartulina decorativa lunares colores normales 24x32 cm:

90202



Cartulinas de cuadros para decorar

Bolsa de 12 cartones decorados con cuadros en tres colores y por ambas caras. Tamaño 24x32 cm. en cartulina de 300 g. Disponible en dos acabados, colores normales y neón. Cada juego dispone de 2 cartones con los cuadros de cada uno de los colores y otros 2 cartones de cada color de cartulina con los cuadros de color blanco.

Cartulina decorativa cuadros colores normales 24x32 cm:

90206



Cartulinas de estrellas para decorar

Bolsa de 12 cartones decorados con estrellas en tres colores y por ambas caras. Tamaño 24x32 cm. en cartulina de 300 grs. Disponible en dos acabados, colores normales y neón. Cada juego dispone de 2 cartones con las estrellas de cada uno de los colores y otros 2 cartones de cada color de cartulina con las estrellas de color blanco.

Cartulina decorativa estrellas colores normales 24x32 cm:

90210



Cartulinas de rayas para decorar

Bolsa de 12 cartones decorados con rayas en tres colores y por ambas caras. Tamaño 24x32 cm. en cartulina de 300 grs. Disponible en dos acabados, colores normales y neón. Cada juego dispone de 2 cartones con rayas de cada uno de los colores y otros 2 cartones de cada color de cartulina con las rayas de color blanco.

Cartulina decorativa rayas colores normales 24x32 cm:

90215

Papeles de uso escolar



Cartón ondulado Sadipal

Hoja de cartón ondulado 50x65 cms. Espesor de 300 g/m².

Blanco:	90250-01
Amarillo:	90250-04
Naranja:	90250-06
Rojo:	90250-09
Fúcsia:	90250-11

Rosa:	90250-12
Azul claro:	90250-17
Azul oscuro:	90250-18
Verde claro:	90250-22
Verde oscuro:	90250-25

Marrón:	90250-28
Marrón fuerte:	90250-29
Negro:	90250-30
Lila:	90250-38

Rollos papel charol Sadipal

Rollos de papel estucado brillante: 25 hojas trepadas en 50 x 65 cm.







Blanco:	90260-01
Amarillo:	90260-04
Naranja:	90260-06
Rojo:	90260-09
Fucsia:	90260-11
Rosa:	90260-12
Azul claro:	90260-17
Azul oscuro:	90260-18
Verde claro:	90260-22
Verde oscuro:	90260-25
Marrón:	90260-28
Negro:	90260-30
Lila:	90260-38

¿Quieres comprar una caja? Pide 12 unidades.



Rollos holográficos

Rollos de polipropileno autoadhesivo con motivos holográficos en tamaño 50x100 cm. Ideal para carnaval, forrado y todo tipo de manualidades.

 Amarillo:	90265-04
 Naranja:	90265-06
 Rojo:	90265-09
 Rosa:	90265-12
 Azul claro:	90265-17
 Verde claro:	90265-22
 Negro:	90265-30
 Oro:	90265-74
 Plata:	90265-75

¿Quieres comprar una caja? Pide 12 unidades.



ÚLTIMAS UNIDADES
hasta fin de existencias

Papel seda Sadipal

Manos de 25 hojas de papel seda en pliegos de 52 x 76 cm. Tintado en masa.











<input type="checkbox"/> Blanco:	90270-01
 Amarillo:	90270-04
 Naranja:	90270-06
 Rojo:	90270-09
 Fucsia:	90270-11
 Rosa:	90270-12
 Azul claro:	90270-17
 Azul oscuro:	90270-18
 Verde claro:	90270-22
 Verde oscuro:	90270-25
 Marrón:	90270-28
 Negro:	90270-30
 Violeta:	90270-39

¿Quieres comprar una caja? Pide 12 unidades.



Papel crespón Sadipal

Papel crespón medida 50x250 cm de 40 gr y 60 % de crepado emblistado individualmente con film transparente.







<input type="checkbox"/> Blanco:	90280-01	 Azul oscuro:	90280-18
 Amarillo:	90280-04	 Verde claro:	90280-22
 Naranja:	90280-06	 Verde oscuro:	90280-25
 Rojo:	90280-09	 Marrón:	90280-28
 Rosa:	90280-12	 Negro:	90280-30
 Azul claro:	90280-17	 Violeta:	90280-39

¿Quieres comprar una caja? Pide 10 unidades.



Borde decorativo cartón ondulado





Borde decorativo cartón ondulado en colores vivos. Se sirve en pack de 2 rollos de medidas 10 cm x 7,5 m cada uno.

 Amarillo:	90301-04
 Naranja:	90301-06
 Rojo:	90301-09
 Azul:	90301-17
 Verde:	90301-22
 Lila:	90301-39



Borde decorativo cartón ondulado metalizado

Borde decorativo cartón ondulado en colores metalizados. Se sirve en pack de 2 rollos de medidas 10 cm x 7,5 m cada uno.

 Rojo:	90302-09
 Azul:	90302-17
 Verde:	90302-22
 Oro:	90302-74
 Plata:	90302-75



Lazos de papel crespón

Set de 6 lazos de papel crespón surtidos. Tamaño: 3,8 cm de ancho por 24,6 m de largo. Colores rojo, azul, naranja, amarillo, verde y morado.

Set de 6 lazos surtidos de papel crespón:	90304
---	-------



Lazos de papel crespón pastel

Set de 6 lazos de papel crespón colores pastel surtidos. Tamaño: 3,8 cm de ancho por 24,6 m de largo. Colores rosa, blanco, verde, azul, amarillo y rojo.

Set de 6 lazos surtidos de papel crespón colores pastel:	90306
--	-------





Virutas de papel crespón

Virutas de papel crespón ideal para manualidades. Bolsa de 500 g. formato escolar, ideal para el aula con 10 colores surtidos: azul, verde, lima, magenta, naranja, rosa, morado, rojo, turquesa y amarillo.

Bolsa de 10 colores de virutas de papel crespón: **90307**



Papel metalizado Sadipal

Papel metalizado por una cara en colores. Rollos de 25 hojas de 50 x 65 cm.

■ Rojo:	90310-09
■ Azul:	90310-17
■ Verde:	90310-22
■ Oro:	90310-74
■ Plata:	90310-75

Papel celofán Sadipal

Rollos de papel celofán de 25 hojas trepadas de 50 x 65 cm. Transparente o en colores. Rollos 50 cm. x 16,42 m.

□ Transparente:	90300-00
■ Amarillo:	90300-04
■ Naranja:	90300-06
■ Rojo:	90300-09
■ Rosa:	90300-12
■ Azul:	90300-17
■ Verde:	90300-22
■ Violeta:	90300-39
■ Azul turquesa:	90300-41

Papel origami

Papel origami para realizar ejercicios de papiroflexia. Tamaño 20x20cm. Se suministra en sobre con 20 hojas y dibujos surtidos del mismo color.

Papel origami 20x20. Sobre de 20 hojas:

■ Rosa:	90297-12
■ Azul:	90297-17
■ Verde:	90297-22



Cuadernillos para manualidades Sadipal

Blocs de 10 hojas de diversos papeles o cuadernillo múltiple con 10 hojas de charol, 10 de cartulina, 5 de cartulina metalizada, 7 de celofán y 10 de papel de seda de colores surtidos. Hojas microperforadas de fácil separación. Medidas 32x24 cm.

Cartulina:	90330
Charol:	90331
Seda:	90332
Celofán:	90333
Múltiple:	90334
Verjurado surtido:	90335



Bobinas de papel de color y complementos



Bobinas de papel y portabobinas

Bobinas de papel continuo blanco y kraft de 40 kg. de peso y 110 cm. de altura. Portabobinas con dos ruedas para transportar bobinas y sistema cortador de papel a través de cuchilla interna.

<input type="checkbox"/> Bobina blanca:	43000
<input type="checkbox"/> Bobina kraft:	43001
Portabobinas:	43002



Bobinas de colores Sadipal

Papel de colores en bobinas de 100 cm. de ancho. Tintado en masa.

Bobinas de 3 y 5 metros

	3m	5m
<input type="checkbox"/> Blanco	90400	90403
<input type="checkbox"/> Kraft	90401	90404
<input type="checkbox"/> Amarillo	90402-04	
<input type="checkbox"/> Naranja	90402-06	
<input type="checkbox"/> Naranja fuerte	90402-07	
<input type="checkbox"/> Rojo	90402-09	
<input type="checkbox"/> Fucsia	90402-11	
<input type="checkbox"/> Rosa	90402-12	
<input type="checkbox"/> Azul claro	90402-17	
<input type="checkbox"/> Azul oscuro	90402-18	
<input type="checkbox"/> Verde claro	90402-22	
<input type="checkbox"/> Verde oscuro	90402-25	
<input type="checkbox"/> Marrón fuerte	90402-29	
<input type="checkbox"/> Negro	90402-30	
<input type="checkbox"/> Violeta	90402-39	
<input type="checkbox"/> Kraft Oro	90430	
<input type="checkbox"/> Kraft Plata	90431	



Material escolar

Bobinas de 25 y 50 metros

	25m	50m
<input type="checkbox"/> Blanco	90410	90411
<input type="checkbox"/> Kraft	90420	90421
<input type="checkbox"/> Amarillo	90422-04	
<input type="checkbox"/> Naranja	90422-06	
<input type="checkbox"/> Naranja fuerte	90422-07	
<input type="checkbox"/> Rojo	90422-09	
<input type="checkbox"/> Fucsia	90422-11	
<input type="checkbox"/> Rosa	90422-12	
<input type="checkbox"/> Azul claro	90422-17	
<input type="checkbox"/> Azul oscuro	90422-18	
<input type="checkbox"/> Verde claro	90422-22	
<input type="checkbox"/> Verde oscuro	90422-25	
<input type="checkbox"/> Marrón fuerte	90422-29	
<input type="checkbox"/> Negro	90422-30	
<input type="checkbox"/> Violeta	90422-39	



Bobinas de colores 10 kg Sadipal

Bobinas de papel continuo de colores de 10kg de peso y 1 metro de altura, 153m de largo.

<input type="checkbox"/> Amarillo:	90405-04
<input type="checkbox"/> Naranja:	90405-06
<input type="checkbox"/> Rojo:	90405-09
<input type="checkbox"/> Rojo cereza:	90405-10
<input type="checkbox"/> Fúcsia:	90405-11
<input type="checkbox"/> Rosa:	90405-12
<input type="checkbox"/> Azul oscuro:	90405-18
<input type="checkbox"/> Verde:	90405-22
<input type="checkbox"/> Verde oscuro:	90405-25
<input type="checkbox"/> Marrón fuerte:	90405-29
<input type="checkbox"/> Negro:	90405-30
<input type="checkbox"/> Violeta:	90405-39
<input type="checkbox"/> Azul turquesa:	90405-41



Bolsas de papel kraft con asa

Bolsas de papel Kraft 100 grs. con asa en diferentes tamaños. Paquete de 50 unidades.

18x8x21

<input type="checkbox"/> Blanco:	90407-01
<input type="checkbox"/> Marrón:	90407-28

25x11x31

<input type="checkbox"/> Blanco:	90408-01
<input type="checkbox"/> Marrón:	90408-28

32x16x39

<input type="checkbox"/> Blanco:	90409-01
<input type="checkbox"/> Marrón:	90409-28





Mueble para rollos de papel con patas

Mueble para el almacenaje y exposición de rollos de papel. Fabricado en melamina de haya, con tableros de 19mm de espesor, excepto trasera de 10mm cantos de PVC de 2mm, acabado por las dos caras. Acoples en el interior de los laterales, para el soporte de los rollos, de DM melaminizado de 16mm de grosor con cantos redondeados y barnizados con barniz no tóxico. Pies niveladores de PVC de 4cm de diámetro, con opción de dos alturas (4 y 8 cm.), para evitar la humedad y desniveles que pueda tener el suelo. Con capacidad de 12 rollos de papel de 25 ó 50 metros. Incluye 12 soportes de tubo portarrollos en PVC de 2cm de diámetro. Este mueble debe ser atornillado a la pared. Medidas 111cm. (ancho) x 147cm. (alto) x 40cm. (fondo). Color haya.

Mueble para rollos de papel con patas: **90427**



Mueble para rollos de papel con ruedas

Mueble para el almacenaje y exposición de rollos de papel. Fabricado en melamina de haya, con tableros de 19mm de espesor, excepto trasera de 10mm; cantos de PVC de 2mm, acabado por las dos caras. Acoples en el interior de los laterales, para el soporte de los rollos, de DM melaminizado de 16mm de grosor con cantos redondeados y barnizados con barniz no tóxico. Dispone de ruedas de 6cm con freno, lo que evita la humedad al mueble y facilita su desplazamiento. Con capacidad de 12 rollos de papel de 25 ó 50 metros. Incluye 12 soportes de tubo portarrollos en PVC de 2cm de diámetro. Medidas 111cm. (ancho) x 150cm. (alto) x 40cm. (fondo). Color haya.

Mueble para rollos de papel con ruedas: **90428**

Cartón pluma

Cartón pluma Plumacolor Sadipal

Soporte rígido ideal para montaje y presentación de manualidades. Presentado en 2 tamaños y espesores diferentes. Espuma interior coloreada.

Blanco en 3 y 5 mm.	DIN A3	50x70 cm
<input type="checkbox"/> Blanco en 3mm:	90435	90436
<input type="checkbox"/> Blanco en 5mm:	90437	90438
Negro en 5 mm.	DIN A3	50x70 cm
<input checked="" type="checkbox"/> Negro:	90440-30	90441-30



Forro para libros



Forro de libros adhesivo Apli

Forro de libros transparente autoadhesivo de 80 micras de espesor y removible en rollos.

0,50x3 m:	90450
<i>¿Quieres comprar una caja? Pide 25 unidades.</i>	
0,50x20 m:	90451
<i>¿Quieres comprar una caja? Pide 6 unidades.</i>	



Forro de libros removible Sadipal

Forro de libros reposicionable transparente de 100 micras. Doblar y despegado fácil en rollos de 3 y 20 metros.

0,50 x 3 metros:	90452
0,50 x 20 metros:	90453



**DOBLAR Y DESPEGAR,
DESPEGADO FÁCIL.**



Forro de libros adhesivo colores Sadipal

Forro de libros adhesivo opaco en colores diversos.

0,50 x 3 m.

<input type="checkbox"/> Blanco:	90455-01
<input type="checkbox"/> Amarillo:	90455-04
<input type="checkbox"/> Rojo:	90455-09
<input type="checkbox"/> Fúcsia:	90455-11
<input type="checkbox"/> Azul:	90455-17
<input type="checkbox"/> Verde oscuro:	90455-22
<input type="checkbox"/> Marrón:	90455-28
<input type="checkbox"/> Negro:	90455-30
<input type="checkbox"/> Violeta:	90455-39
<input type="checkbox"/> Azul turquesa:	90455-41
<input type="checkbox"/> Oro:	90455-74
<input type="checkbox"/> Plata:	90455-75

¿Quieres comprar una caja? Pide 16 unidades.

Forro de libros no adhesivo

Forro de libros transparente ajustable con solapa. No adhesivo. Ajustable a diferentes anchos de libro. Bolsa de 25 unidades.

Forro de libros con solapa 22 cm.:	90442
Forro de libros con solapa 28 cm.:	90443
Forro de libros con solapa 29 cm.:	90444
Forro de libros con solapa 30 cm.:	90445
Forro de libros con solapa 31 cm.:	90446

Forro de libros Aironfix

Forro de libros en transparente y de color autoadhesivo de 80 micras. Rollos de 20 y 3 metros removibles.

3 m

<input type="checkbox"/> Transparente:	90457-00
--	----------

20 m

<input type="checkbox"/> Transparente:	90458-00
<input type="checkbox"/> Blanco:	90458-01
<input type="checkbox"/> Amarillo:	90458-04
<input type="checkbox"/> Naranja:	90458-06
<input type="checkbox"/> Rojo:	90458-09
<input type="checkbox"/> Azul:	90458-17
<input type="checkbox"/> Verde:	90458-22
<input type="checkbox"/> Negro:	90458-30
<input type="checkbox"/> Lila:	90458-39

Forro de libros Aironfix permanente

Forro de libros en transparente autoadhesivo de 80 micras permanente. Rollo de 20 metros.

Forro permanente:	90456
-------------------	-------

Forro de libros Aironfix mate

Forro de libros en transparente autoadhesivo mate de 80 micras permanente. Rollo de 20 metros.

Forro permanente mate:	90459
------------------------	-------

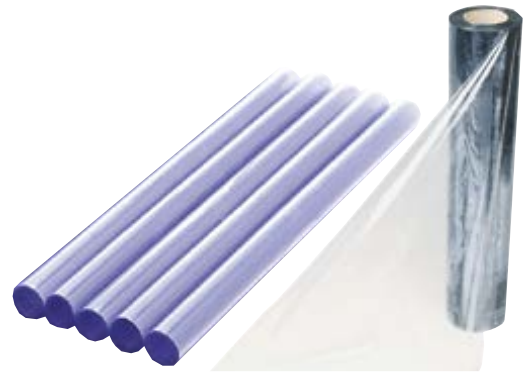
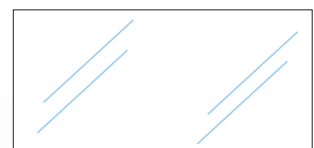

Forro de libros sin adhesivo

Forro de libros transparente y sin adhesivo en rollos de diversas medidas.

45 cm x 2 m:	90460
70 cm x 100 m:	90462





Rollo de terciopelo adhesivo colores Sadipal

Terciopelo con base adhesiva permanente. Flocado con polvo de nylon que, por sus características especiales, confiere al producto mayor suavidad al tacto y más espesor. Por su textura y relieve, indicado para manualidades, scrapbooking, cardmaking, disfraces, montajes, collages, etc. Se sirve en caja transparente protectora individual. Rollo de 0,45 x 1 metro.

Blanco:	90339-01
Amarillo:	90339-04
Naranja:	90339-06
Rojo:	90339-09
Fucsia:	90339-11
Azul claro:	90339-17
Azul oscuro:	90339-18
Verde claro:	90339-22
Marrón oscuro:	90339-29
Negro:	90339-30
Lila:	90339-38



Gomets



Rollos de Gomets Apli rectángulos

Rollos de 8,8 m. de largo.

Color	Medidas	Ref. Apli	Ref.
Amarillo	20x10 mm	04883	90478-04
Azul	20x10 mm	04884	90478-17
Rojo	20x10 mm	04885	90478-09
Verde	20x10 mm	04886	90478-22

Rollos de Gomets Apli Estrellas

Rollos de 8,8 m. de largo.

Color	Medidas	Ref. Apli	Ref.
Amarillo	Grandes y pequeños	04887	90479-04
Azul	Grandes y pequeños	04888	90479-17
Rojo	Grandes y pequeños	04889	90479-09
Verde	Grandes y pequeños	04890	90479-22

Rollos de gomets Apli triángulos

Rollos de 8,8 m. de largo.

Color	Medidas	Ref. Apli	Ref.
Amarillo	10,5x10,5x10,5 mm	04863	90473-04
Rojo	10,5x10,5x10,5 mm	04865	90473-09
Azul	10,5x10,5x10,5 mm	04864	90473-17
Verde	10,5x10,5x10,5 mm	04866	90473-22
Blanco	20x20x20 mm	11906	90474-01
Amarillo	20x20x20 mm	04867	90474-04
Naranja	20x20x20 mm	11493	90474-06
Rojo	20x20x20 mm	04869	90474-09
Rosa	20x20x20 mm	11494	90474-12
Azul	20x20x20 mm	04868	90474-17
Verde	20x20x20 mm	04870	90474-22
Marrón	20x20x20 mm	11496	90474-28
Lila	20x20x20 mm	11495	90474-38
Negro	20x20x20 mm	11497	90474-30

Rollos de gomets Apli cuadrados

Rollos de 8,8 m. de largo.

Color	Medidas	Ref. Apli	Ref.
Amarillo	10x10 mm	04871	90475-04
Rojo	10x10 mm	04873	90475-09
Azul	10x10 mm	04872	90475-17
Verde	10x10 mm	04874	90475-22
Blanco	20x20 mm	11907	90476-01
Amarillo	20x20 mm	04875	90476-04
Naranja	20x20 mm	11498	90476-06
Rojo	20x20 mm	04877	90476-09
Rosa	20x20 mm	11499	90476-12
Azul	20x20 mm	04876	90476-17
Verde	20x20 mm	04878	90476-22
Marrón	20x20 mm	11501	90476-28
Lila	20x20 mm	11500	90476-38
Negro	20x20 mm	11502	90476-30



Rollos de gomets Apli círculos

Rollos de 8,8 m. de largo.

Color	Medidas	Ref. Apli	Ref.
○ Blanco	Ø10,5 mm	11903	90470-01
● Amarillo	Ø10,5 mm	04851	90470-04
● Naranja	Ø10,5 mm	11477	90470-06
● Rojo	Ø10,5 mm	04853	90470-09
● Rosa	Ø10,5 mm	11479	90470-12
● Azul	Ø10,5 mm	04852	90470-17
● Verde	Ø10,5 mm	04854	90470-22
● Marrón	Ø10,5 mm	11481	90470-28
● Lila	Ø10,5 mm	11480	90470-38
● Negro	Ø10,5 mm	11482	90470-30
○ Blanco	Ø15 mm	11904	90471-01
● Amarillo	Ø15 mm	04855	90471-04
● Naranja	Ø15 mm	11483	90471-06
● Rojo	Ø15 mm	04857	90471-09
● Rosa	Ø15 mm	11484	90471-12
● Azul	Ø15 mm	04856	90471-17
● Verde	Ø15 mm	04858	90471-22
● Marrón	Ø15 mm	11486	90471-28
● Lila	Ø15 mm	11485	90471-38
● Negro	Ø15 mm	11487	90471-30
○ Blanco	Ø20 mm	11905	90472-01
● Amarillo	Ø20 mm	04859	90472-04
● Naranja	Ø20 mm	11488	90472-06
● Rojo	Ø20 mm	04861	90472-09
● Fucsia	Ø20 mm	16721	90472-11
● Rosa	Ø20 mm	11489	90472-12
● Azul	Ø20 mm	04860	90472-17
● Verde	Ø20 mm	04862	90472-22
● Verde claro	Ø20 mm	16724	90472-23
● Marrón	Ø20 mm	11491	90472-28
● Negro	Ø20 mm	11492	90472-30
● Lila	Ø20 mm	11490	90472-38
● Azul Claro	Ø20 mm	16723	90472-41
● Gris	Ø20 mm	16725	90472-72
● Amarillo	Ø33 mm	04859	90464-04
● Rojo	Ø33 mm	04859	90464-09
● Azul	Ø33 mm	04859	90464-17
● Verde	Ø33 mm	04859	90464-22

Caja de gomets Apli

Cajas de gomets de 200 hojas, 4 colores (amarillo, azul, rojo y verde), 50 hojas de cada, en diferentes presentaciones.

	Medidas	Ref. Apli	Ref.
● ● ● ●	Ø13 mm	690	90525
● ● ● ●	Ø19 mm	691	90526
● ● ● ●	13-16-25 mm	701	90533
▲ ▲ ▲ ▲	15-19-25 mm	702	90534
■ ■ ■ ■	12-19-25 mm	703	90535
■ ■ ■ ■	15-25-36 mm	704	90536
★ ★ ★ ★	Ø15-19-25 mm	705	90537



Gomets Apli XL

Rollos de gomets tamaños grandes para los más pequeños. Cada rollo de 8,8 m contiene las figuras de rectángulo, triángulo, círculo y cuadrado en 1 mismo color.

Color	Medidas	Ref. Apli	Ref.
■ ▲ ● ■	Amarillo	27 mm	90465-04
■ ▲ ● ■	Azul	27 mm	90465-17
■ ▲ ● ■	Rojo	27 mm	90465-09
■ ▲ ● ■	Verde	27 mm	90465-22



Sobres de gomets Apli

Sobres de gomets de distintas formas y colores.

	Medidas	Ref. Apli	Hojas	Ref.
● ● ● ●	Pequeños	Ø13 mm	993	90550
● ● ● ●	Grandes	Ø19 mm	994	90551
● ● ● ●		15x15x15 mm	706	90552

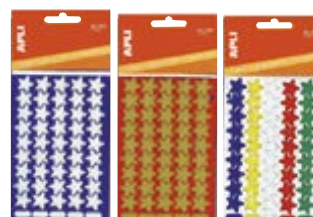

Sobres de Gomets Apli multicolor

Sobres de 6 hojas multicolor en distintas formas, colores y surtidas.

Sobre gomet Apli multicolor 12970 círculos:	90595
Sobre gomet Apli multicolor 12971 cuadrados:	90596
Sobre gomet Apli multicolor 13239 triángulo:	90597
Sobre gomet Apli multicolor 13240 surtido:	90598

Sobres gomets de estrellas Apli

Sobres de gomets de distintas formas y colores.

Ref. Apli	Hojas	Ref.
735	2	90580
736	2	90581
737	2	90582



Rollos de gomets Apli oro, plata y holográficos

Gomets en color oro, plata y holográfico en diferentes formas y tamaños.

Color	Forma	Ref. Apli	Ref.
Oro	Estrellas gran/pequ.	11116	90466-74
Plata	Estrellas gran/pequ.	11117	90466-75
Oro	Círculos ø 10,5mm	11626	90467-74
Plata	Círculos ø 10,5mm	11627	90467-75
Oro	Círculos ø 15mm	11629	90468-74
Plata	Círculos ø 15mm	11630	90468-75
Oro	Círculos ø 20mm	11632	90469-74
Plata	Círculos ø 20mm	11633	90469-75
Holográfico	Círculos ø 10,5mm	11628	90481
Holográfico	Círculos ø 15mm	11631	90482
Holográfico	Círculos ø 20mm	11634	90483
Holográfico	Estrellas gran/pequ.	11635	90484



Rollos de gomets corazones colores Apli

Rollo de gomets en forma de corazón en colores verde, azul y rosa pastel.

Rollo gomets corazones colores pastel:	90488
--	-------



Rollos de gomets metalizados Apli

Rollos de gomets metalizados en colores del parchís en distintas formas.

Color	Forma	Tamaño	Ref.
Amarillo metalizado	Círculos	20 mm.	90485-04
Rojo metalizado	Círculos	20 mm.	90485-09
Azul metalizado	Círculos	20 mm.	90485-17
Verde metalizado	Círculos	20 mm.	90485-22
Amarillo metalizado	Estrellas		90486-04
Rojo metalizado	Estrellas		90486-09
Azul metalizado	Estrellas		90486-17
Verde metalizado	Estrellas		90486-22
Oro	Estrellas		90486-74
Plata	Estrellas		90486-75
Oro	Corazón/lágrimas /flores/estrellas		90487



Gomets metalizados estrellas y corazones

Gomets metalizados en 3D con forma de estrella en oro y plata y/o corazones de color rojo o fucsia. Diferentes tamaños, 86 unidades.

Estrellas	
■ Oro:	90579-74
■ Plata:	90579-75
Corazones	
■ Rojo:	90589-09
■ Fucsia:	90589-11

Gomets didácticos



Gomets cara feliz en bolsa

Sobre gomets 12 hojas especialmente pensados para premiar y motivar a los más pequeños. Las diferentes caras también enseñan a los niños a expresar sentimientos y estados de ánimo. Contiene 576 unidades.

Sobre 12 gomets Apli 11680 Mr Smiley:	90523
Sobre 12h. gomets Apli 14811 Cara feliz:	90524



Rollo gomets cara feliz

Rollos gomets especialmente pensados para premiar y motivar a los más pequeños. Las diferentes caras también enseñan a los niños a expresar sentimientos y estados de ánimo. Contiene 900 unidades.

■ Verde:	90538-22
■ Dorado:	90538-74

Gomets temáticos removibles Apli

Sobres de Gomets temáticos removibles con adhesivo de quita y pon en colores atractivos.

Descripción	Hojas	Gomets	Ref. Apli	Ref.
La Granja	12	264	11443	90490
El Bosque	12	276	11444	90491
La Selva	12	240	11445	90492
La Playa	12	240	11447	90494
La Escuela	12	300	11448	90495
Frutas y Verduras	12	240	11451	90498
Profesiones	12	144	11452	90499
Deportes	12	216	11453	90500
Transportes	12	180	11454	90501
Primavera	12	264	11622	90515
Verano	12	264	11623	90516
Otoño	12	276	11624	90517
Invierno	12	276	11625	90518
Cara	12	144	11927	90502
Cuerpo	12	156	11928	90503
El reciclaje	12	69	12788	90507
Navidad	3	99	11618	90510
El Tiempo	3	51	12946	90565
Animales de granja	12	144	16620	90514
Animales de sabana	12	144	16622	90539

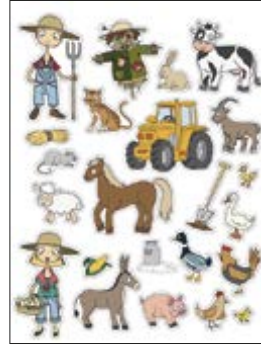

11443

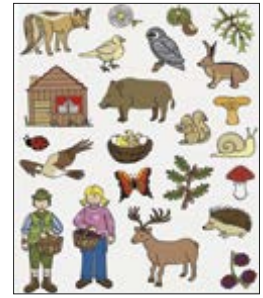

11444

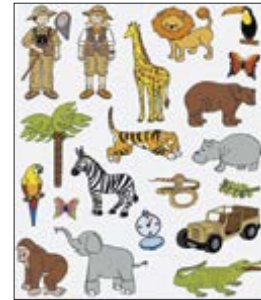

11445

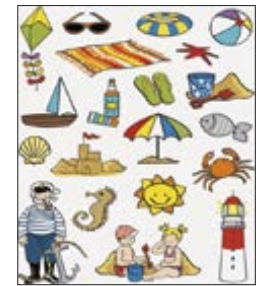

11447

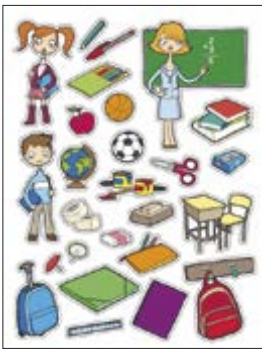

11448

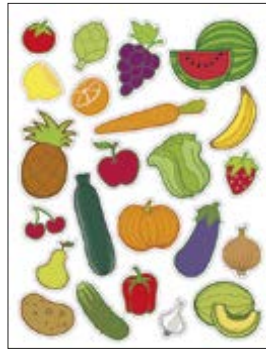

11451



11452

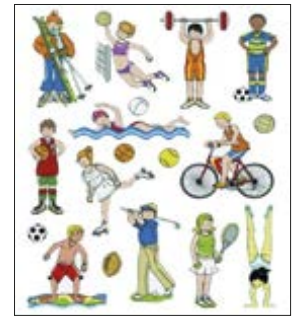

11453



11454

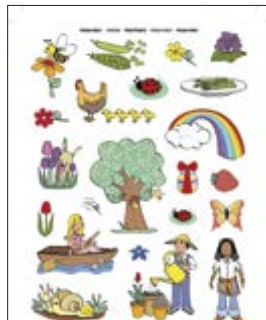

11622

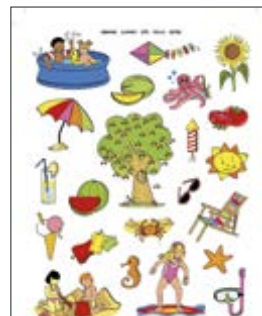

11623

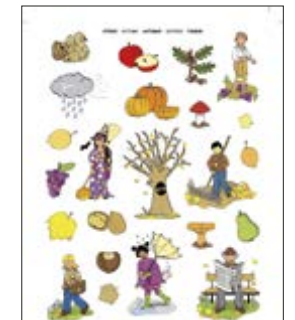

11624

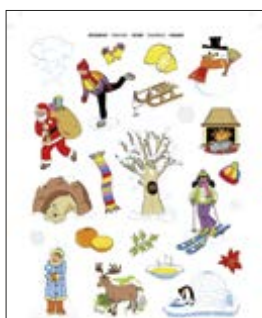

11625



11618



12946

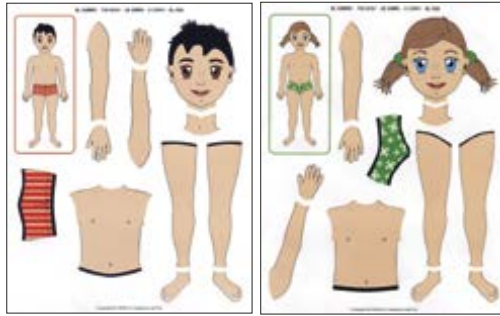

11928



11927



16620

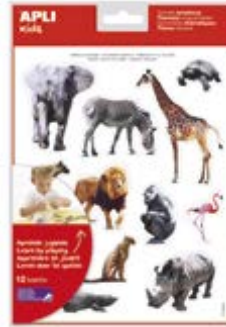

16622



12788



Sobres maxi gomets Apli

Sobres de 2 hojas en tamaño Din-A4 con adhesivo removible. Ideal para los mas pequeños.

Sobre gomets A4 Apli 12823 frutas:	90571
Sobre gomets A4 Apli 12824 transportes:	90572
Sobre gomets A4 Apli 12825 animales:	90573
Sobre gomets A4 Apli 12826 formas geométricas:	90574



Rollos Gomets Colorations

Surtido de etiquetas adhesivas que incluyen 5 rollos de diferentes diseños y colores. Aproximadamente 188 etiquetas adhesivas por rollo. Diseños: mariposas, flores, estrellas, corazones y peces. Pegamento no tóxico. Portarrollos no incluido.

Set 5 rollos Gomets Colorations: **90563**



Rollos Gomets Colorations Eye

Surtido de etiquetas con ojos con diversas expresiones. Consta de 1.000 pares de ojos.

Rollo ojos blanco y negro:	90543
Rollo ojos de colores:	90544

Viste personas de papel

Variedad de ropa, pelo y accesorios adhesivos para pegar sobre cuerpos multiétnicos. 650 aproximadamente. Cuerpos de muchas razas, impresos en pegatinas 21.5 x 28 cm. Las hojas impresas hacen que sea fácil para los más pequeños. Decorar la cara con marcadores, con ojos saltones, con lápices de colores y mas variedad de piezas para pegar: de 06 y 14 cm, en 87 hojas.

Viste personas de papel: 90564



Gomets de vocales y abecedario

Gomets de letras y abecedario en rollo y sobre.

Rollo gomets Apli 15126 Abecedario Mayúsculas:	90575
Rollo gomets Apli 16797 Vocales:	90576
Rollo gomets Apli 16798 Abecedario :	90577
Sobre 12h. gomets Apli 16727 ABC:	90578



Gomets de números

Gomets de números en rollo.

Rollo gomets Apli 15127 números: 90570





Stickers fosforescentes

Pegatinas brillantes en la oscuridad de plástico sólido en diferentes formas y tamaños. Adhesivo permanente.

12 notas de música fosforescentes 65 x 75mm.:	93954
9 corazones fosforescentes medidas surtidas:	93955
9 dinos fosforescentes medidas surtidas:	93956
12 estrellas pequeñas fosforescentes 37 x 37mm:	93957
3 estrellas grandes fosforescentes 82 x 82mm:	93958
2 lunas fosforescentes 76 x 86mm:	93959



Manualidades: Alambre

Hilo de aluminio de colores

Hilo de aluminio flexible en colores surtidos de 1 mm en rollo de 10 m.

	Lavanda:	90771
	Rojo:	90772
	Azul:	90773
	Verde:	90774
	Negro:	90775
	Oro:	90776
	Plata:	90777
	Cobre:	90778



Alambre recubierto de papel

Alambre recubierto de papel de 3mm de diámetro en colores surtidos. Rollo de 10 metros.

	Blanco:	93961-01
	Amarillo:	93961-04
	Rojo:	93961-09
	Azul:	93961-17
	Verde:	93961-22
	Marrón:	93961-28
	Negro:	93961-30

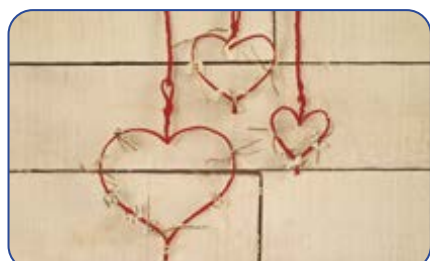



Chenillas

Alambres recubiertos de chenilla de 6 mm de grosor por 30 cm de longitud. Ideal para modelar distintas formas y elementos incorporables a todas las manualidades.

<input type="checkbox"/> Blanco:	90880-01
<input type="checkbox"/> Amarillo:	90880-04
<input type="checkbox"/> Rojo:	90880-09
<input type="checkbox"/> Azul:	90880-17
<input type="checkbox"/> Verde:	90880-22
<input type="checkbox"/> Negro:	90880-30
<input type="checkbox"/> Oro:	90880-74
<input type="checkbox"/> Plata:	90880-75

Bolsa de 25 unidades.



Chenillas rayadas

Pack de 200 chenillas rayadas en 5 combinaciones de color. Diámetro 4 mm y 30,5 cm de largo.

Pack de 200 chenillas rayadas:	93951
--------------------------------	-------



Chenillas surtidas

Pack de 100 chenillas surtidas. Diámetro 4 mm y 30,5 cm de largo. Colores: negro, azul, marrón, naranja, rosa, rojo, violeta, amarillo, blanco y verde.

Pack de 100 chenillas surtidas:	93950
---------------------------------	-------



Chenillas surtido escolar

Pack de 250 chenillas variadas. Diámetro de 4 a 8 mm y 30,5 cm de largo. Colores: negro, azul, marrón, naranja, rosa, rojo, violeta, amarillo, blanco y verde.

Pack escolar de 250 chenillas variadas:	93952
---	-------

Manualidades: Feltro



Planchas de feltro

Planchas de feltro recortable de 30x45 cm. con un grosor de 2 mm. 220 g. Bolsa de 10 unidades por color y 22 unidades en colores surtidos.

<input type="checkbox"/> Blanco:	90367-01	<input type="checkbox"/> Verde claro:	90367-22
<input type="checkbox"/> Amarillo:	90367-04	<input type="checkbox"/> Marrón claro:	90367-28
<input type="checkbox"/> Naranja:	90367-06	<input type="checkbox"/> Negro:	90367-30
<input type="checkbox"/> Rojo:	90367-09	<input type="checkbox"/> Carne:	90367-33
<input type="checkbox"/> Rosa:	90367-12	<input type="checkbox"/> Violeta:	90367-39
<input type="checkbox"/> Azul claro:	90367-17	<input type="checkbox"/> Surtido:	90367-99



Planchas de fieltro adhesivas

Planchas de fieltro adhesivas recortables de 20x30 cm con un grosor de 2mm. 220gr. Bolsa de 10 unidades por color y 22 unidades en diversos colores.

Blanco:	90368-01	Marrón:	90368-28
Amarillo:	90368-04	Negro:	90368-30
Naranja:	90368-06	Carne:	90368-33
Rojo:	90368-09	Violeta:	90368-39
Rosa:	90368-12	Azul turquesa:	90368-41
Verde fuerte:	90368-25	Surtido:	90368-99



Rollos de fieltro

Rollos de fieltro recortables de 1 metro de alto por 2 metros de largo con un grosor de 1 mm. Presentado en caja individual por color.

Blanco:	90370-01	Verde claro:	90370-22
Amarillo:	90370-04	Marrón claro:	90370-28
Naranja:	90370-06	Negro:	90370-30
Rojo:	90370-09	Carne:	90370-33
Rosa:	90370-12	Violeta:	90370-39
Azul:	90370-17		

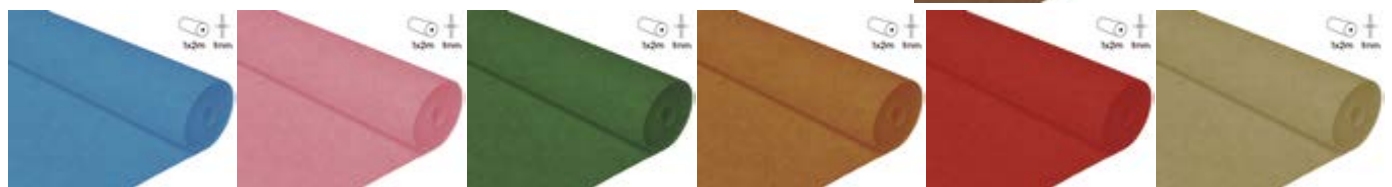

Manualidades: Cinta de cierre autoadhesiva



**MAYOR
PODER
ADHESIVO**



Cinta de cierre autoadhesiva

Rollo de cremallera textil blanca de 25 m.

Cinta de cierre autoadhesiva 25 m. macho:	90758
Cinta de cierre autoadhesiva 25 m. hembra:	90759

Cinta de cierre autoadhesiva

Caja con dos rollos de cremallera textil macho-hembra. Rollo de 10 metros

Cinta de cierre autoadhesiva 10 m. macho/hembra:	90754
--	-------

Mini-cierres autoadhesivos textiles

Mini-cierres autoadhesivos textiles macho-hembra. Bolsa de 24 unidades.

Mini-cierres autoadhesivos textiles:	90753
--------------------------------------	-------



Manualidades: Material de Eva

Planchas de Eva lisas

Material para la creación y diseño de gran versatilidad. Blando, lavable y en amplia y atractiva gama de colores. No tóxico y muy versátil para creación de múltiples combinaciones. Envase de 10 unidades.

	20x30 cm	40x60 cm
<input type="checkbox"/> Blanco:	90350-01	90360-01
<input type="checkbox"/> Amarillo:	90350-04	90360-04
<input type="checkbox"/> Naranja:	90350-06	90360-06
<input type="checkbox"/> Rojo:	90350-09	90360-09
<input type="checkbox"/> Fucsia:	90350-11	90360-11
<input type="checkbox"/> Rosa:	90350-12	90360-12
<input type="checkbox"/> Azul claro:	90350-17	90360-17
<input type="checkbox"/> Azul osc:	90350-18	90360-18
<input type="checkbox"/> Verde:	90350-22	90360-22
<input type="checkbox"/> Verde intenso:	90350-25	90360-25
<input type="checkbox"/> Marrón:	90350-28	90360-28
<input type="checkbox"/> Negro:	90350-30	90360-30
<input type="checkbox"/> Carne:	90350-33	90360-33
<input type="checkbox"/> Violeta:	90350-39	90360-39
<input type="checkbox"/> Turquesa:	90350-41	90360-41
<input type="checkbox"/> Gris:	90350-72	90360-72
<input type="checkbox"/> Surtidas:	90350-99	90360-99



Rollos de goma Eva

Rollo de goma Eva de 1 x 2 m y 2 mm de espesor en diversos colores.

<input type="checkbox"/> Blanco:	90346-01
<input type="checkbox"/> Amarillo:	90346-04
<input type="checkbox"/> Rojo:	90346-09
<input type="checkbox"/> Azul:	90346-17
<input type="checkbox"/> Verde:	90346-22



Planchas de Eva metalizadas

Eva en colores metalizados de 2 mm de grosor. Medida 40x60. Bolsa de 3 unidades en unicolor y de 5 unidades en surtido.

<input type="checkbox"/> Naranja:	90347-06
<input type="checkbox"/> Rojo:	90347-09
<input type="checkbox"/> Fucsia:	90347-11
<input type="checkbox"/> Azul oscuro:	90347-18
<input type="checkbox"/> Verde oscuro:	90347-25
<input type="checkbox"/> Oro:	90347-74
<input type="checkbox"/> Plata:	90347-75
<input type="checkbox"/> Surtidas:	90347-99



Planchas de Eva con purpurina

Eva con purpurina de 2mm de grosor. Se puede utilizar con la Eva lisa y obtener acabados espectaculares en las manualidades escolares. Tamaño: 40x60 cm. Bolsa de 5 unidades (Surtido: bolsa de 5 ud.).

<input type="checkbox"/> Blanco:	93210-01
<input type="checkbox"/> Naranja:	93210-06
<input type="checkbox"/> Rojo:	93210-09
<input type="checkbox"/> Fucsia:	93210-11
<input type="checkbox"/> Rosa:	93210-12
<input type="checkbox"/> Azul:	93210-17
<input type="checkbox"/> Verde:	93210-22
<input type="checkbox"/> Negro:	93210-30
<input type="checkbox"/> Violeta:	93210-39
<input type="checkbox"/> Oro:	93210-74
<input type="checkbox"/> Plata:	93210-75
<input type="checkbox"/> Surtidas:	90363-99



Planchas de Eva lisas adhesivas

Eva autoadhesiva en planchas de 2 mm de grosor. El adhesivo es permanente y se adhiere en la mayoría de superficies y también en Eva. Medida 20x30 cm. Bolsa de 20 hojas.

Blanco:	90361-01
Amarillo:	90361-04
Naranja:	90361-06
Rojo:	90361-09
Rosa:	90361-12
Azul claro:	90361-17
Verde claro:	90361-22
Marrón:	90361-28
Negro:	90361-30
Violeta:	90361-39
Surtidas:	90361-99



Hojas de goma Eva surtidas

Paquete de 100 láminas de Eva surtidas. Tamaño: 22,9 cm largo x 15,2 cm ancho, ideal para collages, revistas, mosaicos, Scrapbooks, etc. No contiene látex. Surtido de 16 colores vibrantes: 7 de color negro, azul, verde, rosa fuerte, azul claro, verde lima, naranja, púrpura, rojo y amarillo y 5 de marrón, gris, rosa claro, melocotón, morado y blanco.

Pack goma Eva surtidas: 93125



Surtido escolar de Eva

Pack escolar de 914 piezas, compuesto por: 20 láminas de 23 x 30,5 cm, 10 láminas de 30,5 x 46 cm, 100 palillos jumbo, 100 números, 130 letras mayúsculas, 130 letras minúsculas, 200 formas regulares, 100 corazones y flores, 100 Formas de animales y 24 flores de 3D.

Pack 914 piezas surtidas de Eva: 93126



Figuras Eva letras

Pack de 150 letras en mayúscula de aproximadamente 2 x 2,5 cm. No contienen látex.

Pack de 150 letras mayúsculas de Eva: 93127



Figuras Eva números

Pack de 150 números de aproximadamente 2 x 2,5 cm. No contienen látex.

Pack de 150 números de Eva: 93128

Figuras Eva flores

Bolsa con 12 formas de flor en multicolor y 12 círculos. Tamaño 8cm de diámetro.

Bolsa 12 flores Eva: 92615



IDEAL PARA EVA

Pegamentos y adhesivos perfectos para trabajar con Eva



Pág. 292



Pág. 293



Pág. 293



Pág. 295

Monstruos monstruos de Eva

A los niños les encanta hacer sus propios monstruos. Kit para poder diseñar 12 divertidos monstruos de Eva. Incluye cuerpos de monstruos variados, ojos ondulados y piezas variadas. Los monstruos miden aproximadamente 14 x 7,6 cm.

Kit Monstruosos monstruos de Eva:

93129



Mega pack de formas y accesorios de Eva

Bolsa de accesorios de Eva para crear 72 proyectos. El pack incluye: 24 coronas, 24 brazaletes y 24 medallas, cuentas, cuerdas y cordones. 4 unidades de cada color y forma.

Mega pack de formas y accesorios de Eva:

93124



Pack de 4.475 piezas de Eva

Bolsa de piezas geométricas surtidas de Eva fáciles de pegar por su tamaño. Bolsa de 450 gramos contiene aproximadamente 4.475 piezas en 5 formas y tamaños variados, que van desde 1,3 cm hasta más de 5 cm. Compra a granel y ahorra. No contiene látex.

4.475 piezas geométricas de Eva:

92641

Formas divertidas Eva

Formas de Eva en colores surtidos ideales para proyectos de arte de aula. Incluye 225 gramos de formas surtidas en un cubo de almacenamiento práctico. Las formas miden 1,3 a 5 cm. No contiene látex.

Cubo formas Eva:

92642



Formas de Eva autoadhesivas

Set de formas de espuma autoadhesivas de 1,3 a 5 cm. 1.000 piezas. No contiene látex.

Formas Eva autoadhesivas: **92643**



Manos de Eva

Manos de Eva en 6 vivos colores. 25 de cada en azul, verde, naranja, púrpura, rojo y amarillo. Tamaño: 12,4 x 11,4 cm.

Set 150 manos de Eva: **92644**



Flores, corazones e insectos de Eva

El paquete colorido con mariposas, libélulas, corazones y flores. Fácil de pegar y pegar. 10 colores brillantes surtidos: azul, verde, azul claro, verde lima, naranja, rosado, púrpura, rojo, blanco y amarillo. Los tamaños varían de 1,3 a 4,4 cm.

Flores, corazones e insectos: **92645**



Hojas de Eva

Un bosque de colores cobra vida. Crea árboles coloridos para cada estación. Colores surtidos: marrón, verde, verde lima, naranja, rojo y amarillo. Tamaños variados de 3 a 5 cm.

500 hojas surtidas: **92646**



Figuras Eva adhesivas soles, lunas, estrellas y nubes

Bolsa de 30 unidades adhesivas en forma de soles, lunas, estrellas y nubes en seis colores y dos tamaños 35 mm y 47 mm.

Figuras Eva adhesivas soles, lunas, estrellas y nubes: **92648**



Caras de expresión Eva adhesivas

Bolsa de 55 unidades caras de expresión adhesivas en 7 colores. Medida 37 mm.

Caras de expresión Eva adhesivas: **92649**



Avisos de puerta de Eva

Diseña una avisos de puertas personalizados. Fácil de decorar. Juego de 24 en 8 colores surtidos. 24,3 x 8,3 cm. No contiene látex.

24 avisos de puerta de Eva:

92647



Figuras Eva purpurina flores

Bolsa 48 flores y hojas adhesivas en purpurina colores surtidos.

48 flores y hojas:

92621

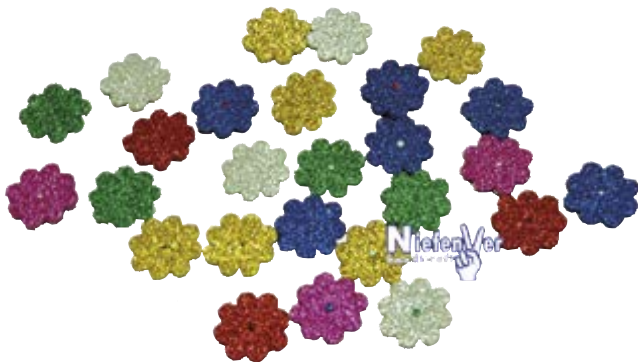

Figuras Eva purpurina flores pequeñas

Bolsa 72 flores con purpurina en 5 colores surtidos con agujero en el interior para ensartarlas. Tamaño 20x20 mm.

72 flores con agujero:

92622



Figuras Eva flores purpurina adhesivas

Bolsa 60 unidades de flores con purpurina adhesivas en tres colores y dos tamaños 24 mm y 32 mm.

Figuras Eva flores purpurina adhesivas:

92632



Figuras Eva manos y pies purpurina adhesivas

Bolsa 30 unidades de manos y pies con purpurina adhesivas en 3 colores y dos tamaños 36 mm y 45 mm.

Figuras Eva manos y pies purpurina adhesivas:

92633



Figuras Eva purpurina corazones

Bolsa 72 piezas en forma de corazón en 5 colores surtidos y 6 tamaños distintos.

Bolsa corazones purpurina:

92624



Figuras Eva adhesivas purpurina estrellas

Bolsa 50 unid figuras Eva adhesivas purpurina estrellas.

Bolsa estrellas: 92625



Figuras Eva adhesivas purpurina números

Bolsa 50 unid figuras Eva adhesivas purpurina números.

Bolsa 50 u. números: 92626



Figuras Eva adhesivas purpurina letras

Bolsa 52 unid figuras Eva adhesivas purpurina letras.

Bolsa 52 u. letras: 92627



Figuras Eva adhesivas purpurina copos de nieve

Bolsa 22 unidades figuras Eva adhesivas purpurina copos de nieve.

Bolsa copos de nieve: 92628

Formas de Eva de purpurina

Bolsa de 320 piezas de goma Eva con purpurina de diferentes formas y tamaños. Fáciles de pegar, se adhieren fácilmente a cualquier superficie. Tamaños desde 1,3 cm hasta 5 cm. Colores surtidos.

Bolsa 320 piezas: 92634



Manualidades: Cartón para decorar



Árbol de Navidad

Pack de 12 árboles de Navidad de cartón para decorar. Fácil montaje. Para decorar con rotuladores, ceras, témperas. . . Medidas: 25,5 cm x 20,3 cm desde la base.

Árbol de Navidad: **90656**



Aros para decorar

Pack de 24 aros de cartón para decorar de 20,3 cm de diámetro. Incluye cordón satinado para colgar las coronas una vez decoradas.

Aros para decorar: **90657**



Huchas de cartón para decorar

Pack de 12 huchas de cartón en forma de cubo de 10 cm. Tienen un tope de plástico en la base para abrir la hucha.

Huchas de cartón para decorar: **90658**



Palos de lluvia

Kit de 12 palos de lluvia de cartulina que simulan perfectamente el sonido del agua al llover. Los tubos miden 27,3 cm y tienen un diámetro de 3,8 cm. El kit contiene diferentes accesorios decorativos adhesivos, por lo que no necesita pegamento para su decoración.

Palos de lluvia: **90659**

Caras de cartón

Caras de cartón para decorar con goma elástica incluida. Medida: 22,5 largo x 17,8 cm. Ancho. Bolsa de 24 unidades.

Set 24 caras para decorar: **90664**





Coronas de cartón

Coronas de cartón para decorar con gran variedad de materiales ideal para celebraciones. Son ajustables. Medida: 61 largo x 12,7 cm ancho. Bolsa de 24 unidades.

Set 24 coronas cartón:

90666



Marcos de fotos de cartón

Set de 48 marcos de fotos de cartón con 4 formas diferentes.

Forma ventana:	Medida (cm):	Ventana (cm):
Rectangular grande	27,9 x 35,6	22,9 x 30,5
Rectangular ondulado	15,2 x 22,9	10,2 x 15,2
Rectangular pequeño	11,4 cm x 15,2	5,1 x 7,6
Rectangular zig-zag	11,4 cm x 15,2	5,1 x 7,6

Set 48 marcos de cartón:

90668

Manualidades: Elementos decorativos



Blondas de papel de diferentes tamaños y colores

Packs de 12 unidades de blondas de papel en diferentes colores (oro, negro, blanco) y de diámetro 11, 19 y 27 cm de diámetro.

11 cm	
<input type="checkbox"/> Blanco:	93170-01
<input checked="" type="checkbox"/> Negro:	93170-30
<input checked="" type="checkbox"/> Oro:	93170-74
19 cm	
<input type="checkbox"/> Blanco:	93171-01
<input checked="" type="checkbox"/> Negro:	93171-30
<input checked="" type="checkbox"/> Oro:	93171-74
27 cm	
<input type="checkbox"/> Blanco:	93172-01
<input checked="" type="checkbox"/> Negro:	93172-30
<input checked="" type="checkbox"/> Oro:	93172-74



Botones de plástico

Botones de plástico en 8 modelos y colores surtidos. Medida aproximada de 4,5 cm. Bolsa de 450g. 130 unidades aproximado.

Botones de plástico surtidos: **93145**



ÚLTIMAS UNIDADES
hasta fin de existencias

Flores de papel

Bolsa de 140 flores de papel de pergamino prensado. Su tamaño varía en función del diseño oscilando entre los 3,5 cm a 7 cm.

Bolsa de 140 flores de papel: **93146**

Figuras auto-adhesivas decorativas

Figuras autoadhesivas de diferentes modelos, tamaños y colores, que permiten pegarse sobre cualquier superficie. Ideales para decorar y adornar cajas, marcos de fotos, tarjetas, etc.

Paquete de 78 piezas: **90685**

Paquete de 320 piezas: **90686**

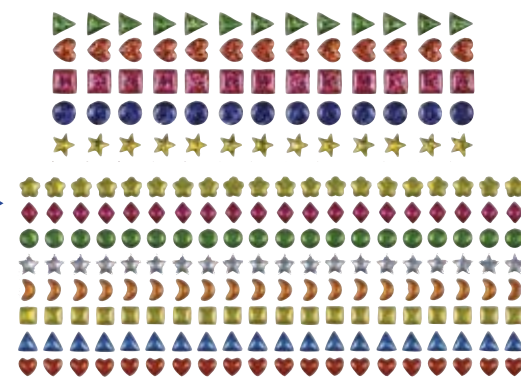

Flores de tela

Bolsa de 300 flores de tela de diferentes formas y colores: amarillo, rojo naranja, azul, verde, morado y rosa. De 5 cm de diámetro aproximadamente. 100% poliéster.

Bolsa 300 u: **93680**



Hojas de tela Otoño

Bolsa de 200 hojas de tela de otoño para decorar. Miden aproximadamente 7,5 cm cada una.

Bolsa 200 u: **93684**

Cintas decorativas de tela

Bolsa de cintas de tela de 1 cm de ancho aproximadamente. Cintas de 10 brillantes colores diferentes. La bolsa contiene unos 45 metros.

Bolsa 45 metros: **93687**



Brads decorativos

Blister de 50 brads de 10mm. En tres formas distintas. Surtido en colores vivos. 10 unidades por color. Perfectos para decorar tus proyectos de manualidades.

Círculos:	90653
Corazones:	90654
Estrellas:	90655



Escamas monocolor Mix Flakes La Pajarita

Escamas decorativas ideales para la realización de collages y sencillas manualidades. Las escamas monocolor son de vivos colores para decoraciones muy divertidas, con las escamas de mezcla fina se consigue un efecto similar a la piedra y las escamas con glitter aportan brillantes reflejos. Se aplica una capa de cola blanca transparente sobre cualquier superficie, estando la cola húmeda, espolvorear las escamas abundantemente presionando sobre las mismas para que se adhieran bien. Una vez seca la cola, retirar las escamas no adheridas y proteger con barniz aplicándolo suavemente con un pincel grueso. Botes de 175 ml.

Ocre:	93268	Champagne mezcla gruesa:	93276
Beige mezcla gruesa:	93271	Oro glitter fino:	93277
Ojo de tigre mezcla gruesa:	93273	Cuarzo glitter fino:	93279
Oro mezcla gruesa:	93274	Pan de oro glitter fino:	93280



Arena de colores Colorations

Bote de arena para dar color y textura a tus creaciones. No tóxicos. No contiene alérgenos más comunes como: látex, huevo, gluten, frutos secos, lácteos y soja. En botes unicolor de 630 gramos.

Blanco:	93281-01
Amarillo:	93281-04
Naranja:	93281-06
Rojo:	93281-09
Rosa:	93281-12
Azul claro:	93281-17
Verde:	93281-22
Negro:	93281-30
Violeta:	93281-39



Plumas decorativas arco iris

Añada la dimensión y la textura a sus proyectos del arte con estas plumas brillantes del arco iris. Aproximadamente 750 piezas.

Plumas decorativas arco iris:	93147
-------------------------------	-------



Pack escolar plumas arco iris

Pack escolar de 225 gramos de plumas en un arco iris de colores. Presentado en una práctica bolsa zip-top.

Pack plumas arco iris:	93148
------------------------	-------



Plumas naturales

Plumas de color natural en distintos tamaños. Aproximadamente 750 piezas.

Plumas naturales: 93149



Pack escolar plumas naturales

Gran surtido de plumas naturales en distintos tonos y medidas. 4 gramos por los 5 modelos cortos y 12 gramos del mas largo.

Pack escolar plumas naturales: 93150

Ojos móviles adhesivos

Ojos móviles redondos adhesivos para darle personalidad a tus trabajos aportando un toque divertido.

Bolsa	
80 ojos adhesivos 8 mm.:	93180
72 ojos adhesivos 10 mm.:	93181
60 ojos adhesivos 12 mm.:	93182
48 ojos adhesivos 15 mm.:	93183
24 ojos adhesivos 20 mm.:	93184
75 ojos adhesivos surtidos:	93185

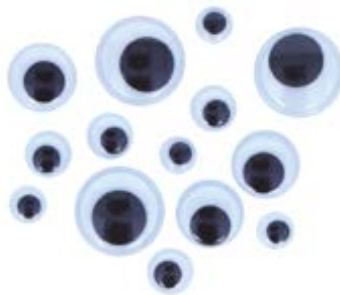

Ojos móviles adhesivos fluorescentes

Ojos móviles redondos fluorescentes adhesivos para darle personalidad a tus trabajos aportando un toque divertido.

Bolsa 40 ud. 8 mm.:	93187
Bolsa 16 ud. 15 mm.:	93188
Bolsa 12 ud. 18 mm.:	93189

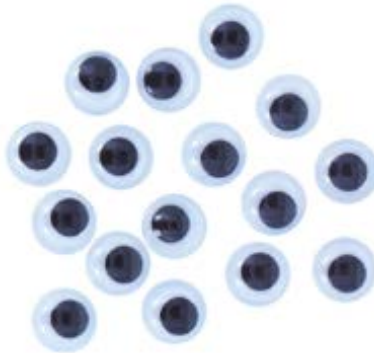

Ojos móviles adhesivos con pestañas

Ojos con pestañas adhesivos en colores y negros. Bolsa con tamaños surtidos.

Bolsa 42 ud. pestañas en negro:	93190
Bolsa 52 ud. pestañas colores surtidos:	93191





Pompones unicolor

Bolsa de 100 pompones del mismo color en tres tamaños distintos 19mm, 25mm y 32mm.

Blanco:	93152-01	Azul:	93152-17
Amarillo:	93152-04	Verde:	93152-22
Naranja:	93152-06	Marrón:	93152-28
Rojo:	93152-09	Negro:	93152-30



Pompones Jumbo

Bolsa de 50 pompones gigantes. ¡Como nubes en tus manos! A los niños les encantará trabajar con estos pompones fáciles de usar. Podrás crear todo tipo de criaturas adorables pegando ojos, fieltro, espuma y otros accesorios. Colores surtidos y 5 unidades de cada: negro, marrón, verde, azul claro, naranja, rosa, rojo, violeta, blanco y amarillo. Tamaño: 5 cm.

50 pompones surtidos Jumbo: 93153

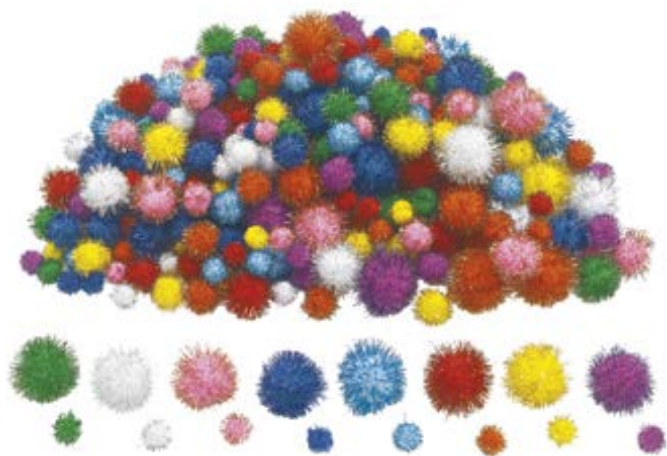

Pompones brillantes

Bolsa de 300 pompones brillantes. Colores surtidos: azul, azul claro, anaranjado, verde, rosado, púrpura, rojo, blanco, y amarillo. Incluye 140 piezas de 1,3 cm, 90 piezas de 1,9 cm, 40 piezas de 2,5 cm y 30 piezas de 3,2 cm.

300 pompones brillantes: 93154



Pompones arco iris

Bolsa de 200 pompones surtidos de colores rayados en tonos de amarillo, naranja, rojo, rosa, azul, verde, violeta, arco iris, pasteles... Tamaño: 56 unidades de 3,8 cm y 144 unidades de 2,5 cm.

200 pompones rayados de colores: 93155



Mega pack pompones

Pack de 1200 pompones surtidos de diferentes tamaños y colores. Realizados en acrílico de alta calidad. Las medidas van desde 1,3 cm a 5 cm de diámetro.

Mega pack pompones: 93156



Rafia

Madeja de polirafia de 15x200 mm.

Natural:	90798-03	Azul:	90798-17
Amarilla:	90798-04	Verde claro:	90798-22
Naranja:	90798-06	Oro:	90798-74
Roja:	90798-09	Plata:	90798-75
Rosa:	90798-17		



Rafia de papel

Material fuerte y resistente en acabado mate. Ideal para proyectos artesanales, decoración, arreglos florales y envoltura de regalo. Medida 4mm x 30m.

Blanco:	90797-01	Verde:	90797-22
Amarillo:	90797-04	Marrón:	90797-28
Rojo:	90797-09	Negro:	90797-30
Azul:	90797-17		



Ovillos de lana acrílica

Bolsa con 4 ovillos de lana con diferente tonalidad de color. Se sirve en ovillos de 20 gr de lana acrílica. Disponible en 6 colores distintos.

Amarillo:	90796-04	Verde:	90796-22
Rojo:	90796-09	Marrón:	90796-28
Azul:	90796-17	Gris:	90796-72



Gemas decorativas

Bolsas de gemas con diferentes formas, medidas y colores. Para pegar en papel, cartón, madera, pórex, plástico, tela, terracota, cerámica, etc.

Gemas decorativas bolsa 500 círculos:	90764
Gemas decorativas bolsa 150 estrellas:	90996





Gemas gigantes decorativas

Bolsa de 750 gemas de colores brillantes. Gran tamaño que oscila entre 1,3 y 2,5 cm aproximadamente.

750 gemas gigantes: **90987**



Piedras preciosas

Bolsa de 570 piedras preciosas de diferentes tamaños: desde 0,3 a 1,3 cm.

570 piedras preciosas: **90988**



Cola especial para gemas

Cola especial para pegar gemas. Tubo de 25ml.

Cola especial para gemas: **90989**



Escamas brillantes para decorar

Bolsa de 170 gramos de escamas brillantes e iridiscentes para decorar.

Escamas brillantes para decorar: **90999**



Cascabeles

Bolsa de 150 cascabeles dorados con un suave sonido. Son perfectos para todas las celebraciones y decoraciones. En 3 tamaños diferentes. Desde 1,3 cm a 1,9 cm. Cada uno lleva un agujero de encaje para encordar.

Bolsa de 150 cascabeles: **90729**



Campanillas

Campanillas doradas metálicas para adornar proyectos de manualidades.

Bolsa 40 uds. 8 mm.: **93160**
 Bolsa 30 uds. 10 mm.: **93161**
 Bolsa 20 uds. 12 mm.: **93162**



Manualidades: Purpurinas



Pegamento en purpurina Alpino Crea

Blistre de 6 unidades pegamento en purpurina brillo para papel, cartón y tela. Tubo de 10,5 ml.

Cola purpurina 6 tubos: **90738**



Purpurinas

Bote de 130 gr de purpurinas.

Naranja:	90733-06
Rojo:	90733-09
Azul:	90733-17
Verde:	90733-22
Negro:	90733-30
Violeta:	90733-39
Oro:	90733-74
Plata:	90733-75
Iridiscente:	90733-99



Manualidades: PlayMais

Cilindros de maíz Playmais

Copos multicolores, 100% biodegradables, compuestos de maíz natural, agua y colorantes alimentarios. Un poco de agua basta para pegar los copos entre ellos gracias al almidón natural del maíz. PlayMais no está concebido para ser comido, pero una ingestión accidental no acarrea ningún riesgo de ahogo.



A. PlayMais Eduline Small contiene: Más de 1500 Playmais, instrucciones de uso, 4 cuchillos de modelar, 4 bayetas para humedecer, 24 páginas educativas.

PlayMais Eduline Small: **90786**

B. PlayMais Eduline Medium contiene: Más de 3150 Playmais, instrucciones de uso, 5 cuchillos de modelar, 5 bayetas para humedecer, 24 páginas educativas.

PlayMais Eduline Medium: **90787**

C. PlayMais Eduline Refill contiene: Es la caja de repuesto con más de 6300 Playmais. No contiene ni cuchillos ni las bayetas.

PlayMais Eduline Refill: **90788**

Caja Playmais Eduline mosaic

Nuevo formato de bolitas multicolores para hacer mosaicos, 100% biodegradables, compuestos de maíz natural, agua y colorantes alimentarios. Un poco de agua basta para pegar los copos entre ellos gracias al almidón natural del maíz. Este producto no está concebido para ser comido, pero una ingestión accidental no acarrea ningún riesgo de ahogo. Contiene más de 12.000 Playmais Mosaic, 48 tarjetas para decorar y 6 bayetas para humedecer.

Playmais Eduline mosaic: **90789**



Manualidades: Mosaicos

Mosaicos antiguos

Bote de 250 grs. de mosaicos antiguos 5x5, 10 X10 y 20X20 mm.

Bote 5x5 mm:	93163
Bote 10x10 mm:	93164
Bote 20x20 mm:	93165



Mosaicos arqueológicos

Bote de 250 g de mosaicos arqueológicos 5x5 y 10x10 mm.

Bote 5x5 mm:	93166
Bote 10x10 mm:	93167



Mosaicos de vidrio

Bote de 400 g de mosaicos de vidrio 10x10 mm.

Bote 10x10 mm:	93168
----------------	-------



Manualidades: Textil para decorar

Textil para decorar

Artículos de algodón para decorar en diversas formas y tamaños.



Gorra infantil 54: **90708**



Gorra adulto 58: **90709**

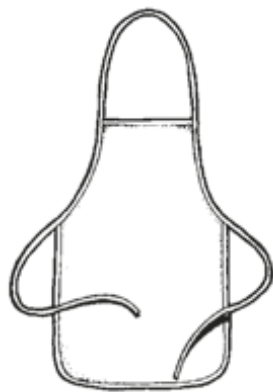

Delantal infantil 33x48: **90702**



Bolsa merienda 25x30: **93551**

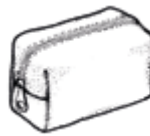

Neceser 15x9x5: **90698**



Mantel individual oval 46x33: **90703**



Minimantel rectangular 46x30: **90704**



Bolsa pan grande 37x60: **93552**



Estuche gafas 9x18: **90701**

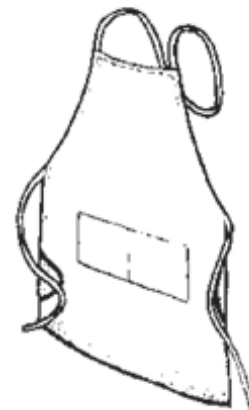

Delantal adulto 63x92: **90707**

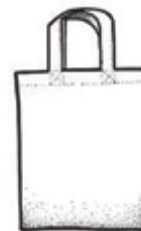

Bolsa con asas 23 x 26 cms.: **93553**
Bolsa con asas 38 x 42 cms.: **93554**

Calcetines de Navidad para decorar

Bolsa de 12 calcetines de Navidad para decorar. Provisos de una cinta roja para que puedan colgarse. Realizados en poliéster de medidas 20.3 cm largo x 15.2 cm de ancho.

Calcetines Navidad: **93633**



Pintura y rotuladores de textil,
ver en páginas 328 y 334 a 336 del catálogo.

Politextil para decorar

Artículos de politextil para decorar. Mochilas, bolsas de pan y delantales para decorar. Fácil de doblar, coser, pegar y dibujar. . .



Pack 5 mochilas 36x 42 cm

Blanco: **93631-01**

Pack 5 bolsas de pan 21x57,5 cm

Blanco: **93632-01**

Manualidades: Elementos de madera



Cortes de tronco redondos

Bolsa de 1 kilo de cortes de madera de deriva redondos, de unos 6 mm de espesor y 2,5 como máximo de diámetro. Los discos de madera están pulidos y rodeados de corteza.

Cortes de tronco redondos: **90687**



Cortes de tronco ovalados

Bolsa de 250 gramos de cortes de madera de deriva ovalados. De medidas diferentes, van desde 2,5 cm a 3 de ancho por 9 a 10 cm de largo.

Cortes de tronco ovalados: **90688**



Palos de madera de deriva gruesos

Ahora puedes construir barcos, guirnaldas o marcos o cualquier proyecto con esta bolsa de 250 gramos de palos y ramas de madera. Medidas: 16 cm de largo y 2 cm de diámetro. Producto natural, diferentes formas y tamaños.

Palos madera gruesos: **90689**



Palos de madera de deriva largos

Bolsa de palos de madera de deriva de 12 cm de largo aproximadamente.

Palos madera largos: **90690**

Palos de madera de deriva surtidos

Bolsa de 250 gramos de madera de deriva de diferentes formas y medidas. El pack contiene piezas de medidas entre 6 a 8 cm de largo y 0,5 a 1 cm de diámetro.

Palos madera surtidos: **90663**





Palillos de madera en natural

Palillos planos o de polo para manualidades.

Palillos planos:	90820
50 palillos polo:	90821
100 depresores médico:	90822



Palos de madera Jumbo

Bolsa de 500 palos de madera de color natural en tamaño gigante. Medidas : 20,3x 2,5 cm.

Palos madera Jumbo:	90680
---------------------	-------



Palillos de polo de colores

Palillos de polo en madera de alta calidad, grosor de 2 mm. En colores surtidos. Bolsa 100 palillos. Dimensiones (LxAxG) 114x10x2 mm.

Palillos polo color surtidos 100 unidades:	90823
--	-------



Palillos depresores de médico de colores

Palillos de médico en madera de alta calidad. Grosor de 1,7 mm. En colores surtidos. Bolsa de 100 palillos de médico (LxAxG) 150x17x1,7 mm.

Palillos médico colores:	90824
--------------------------	-------



Palillos largos de madera

Palillos de madera en color natural de 22 cm de largo. Medidas: 200 mm de largo x 2 mm de diámetro. Bolsa de 100 unidades.

100 palillos largos:	90816
----------------------	-------



Palos madera pincho

Palos madera pincho 200x3 mm. Bolsa de 50 unidades.

Pinchos madera:	90961
-----------------	-------



Palos redondos de colores

Palos redondos de madera de colores. Medidas: 150 mm de largo x 5 mm de diámetro. Bolsa de 25 unidades.

Palos colores:	90966
----------------	-------



Palillos personas

Pack de 15 palillos para decorar con 5 formas de niño, 5 formas de niña y 5 con la silueta de la cara.

Palillos de personas: 90960



Botones de madera

Bolsa de botones de madera. Bolsa de 30 botones de tamaños y colores diferentes.

Botones de madera: 90970



Pinzas de madera decoradas

Pinzas de madera decorada de 35 x 7 mm. Bolsa de 20 unidades.

Pinzas decoradas: 90968



Pinzas grandes de madera natural

Pinzas grandes de madera en color natural. Paquete de 16 unidades.

Pinzas grandes: 90978



Mini pinzas de madera

Mini pinzas de madera de 25 x 3 mm en color natural y colores surtidos.

Natural: 90958
 Surtido: 90959

Bolsa 45 unidades



Teselas de mosaico de madera

Pack de 1000 piezas de mosaico de madera. Paquete surtido en diferentes colores. Medida: 1,3 cm aproximadamente.

Teselas de mosaico de madera: 92744



Marcos de fotos de madera "Cohetes"

Set de 12 marcos de fotos de madera con forma de cohete. Tamaño: 11,5 x 15,2 cm. Área de la foto de 3.8 cm de diámetro.

Marcos de fotos de madera "Cohetes": **92745**



Marcos de fotos de madera

Set de 12 marcos de madera para fotografías de 10,2 x 15,2 cm. Fácil de decorar. Incluye protector de plástico transparente, retención y soporte plegable. Tamaño: 19,7 x 14,6 cm.

Marcos de fotos de madera: **92746**

Marcos de fotos de madera "Flores"

Set de 12 marcos de madera con 4 formas de flor diferentes. Cada marco tiene una altura aproximada de 16,5 cm. Espacio para foto de 2,5 cm de diámetro. Protector de fotos de plástico transparente.

Marcos de fotos de madera "Flores": **92747**



Posavasos de madera para decorar

Posavasos de madera con diferentes motivos para decorar.



Pack de 4 posavasos día del padre: **92740**



Pack de 4 posavasos Navidad: **92742**



Pack de 4 posavasos día de la madre: **92741**

92741

Llaveros de madera

Lote de 10 llaveros surtidos, fabricados en madera natural, con formas diversas, aptas para la decoración con cualquier complemento.

Llaveros madera: 90967



Tableros para manualidades

Tablero de madera para realizar cualquier manualidad, en dos medidas 30x40 y 40x60.

30x40:	92748
40x60:	92749

Atrapasueños de madera

Pack de 12 atrapasueños de madera para decorar. Diferentes formas: cuadrados de 8,2 cm y redondos de 9 cm de diámetro. Con palos de metal de 7,5 cm.

Atrapasueños de madera: 90684





Foto Transfer Potch

Gel adhesivo para la creación artística de collages combinando la fotografía con la pintura acrílica y la técnica de estrarcido. Para crear con fotos regalos personalizados y accesorios decorativos. Bote 150ml.

Foto Transfer Potch: 91014



1.- Aplicar Foto Transfer Potch directamente sobre una fotocopia hecha con impresora láser.



2.- Aplicar Foto Transfer Potch sobre la parte de la tela a posicionar la fotocopia.



3.- Después de aplicar Foto Transfer Potch en el reverso de la fotocopia, quitar el exceso presionando con una espátula.



4.- Dejar secar completamente. Puede acelerar el proceso con un secador.



5.- Humedecer con agua el reverso de la fotocopia.



6.- Retirar el papel sobrante frotando suavemente con los dedos.



Manualidades: Cajas y figuras de papel maché

Figuras colgantes papel maché

Figuras de papel maché para decorar y colgar.



Corazón 9 cm: 93560



Redondo 10 cm: 93561



Oval 13 cm: 93562



Estrella 12 cm: 93563



Cajas papel maché

Cajas de papel maché para manualidades.



Corazón

8 cm:	90862
10 cm:	90866
15 cm:	90870



Redonda

8 cm:	90863
10 cm:	90867
15 cm:	90871



Cuadrada

8 cm:	90864
10 cm:	90868
15 cm:	90872



Estrella

8 cm:	90865
10 cm:	90869
15 cm:	90873

Set de cajas con ventana

Set de 12 cajas para decorar con "ventana" de plástico transparente en la tapa para mostrar una foto o el contenido dentro. Tamaño: 12,1 cm y 7,6 cm de altura, ventana cuadrada de 7 cm.

Set de 12 cajas con ventana: **93745**





Abecedario de papel maché

Letras del abecedario de papel maché con volúmen.

Altura 10 cm y grosor de 1,7 cm.

Altura 20 cm y grosor 2,5cm.

	10cm	20 cm
Letra A:	93701	93731A
Letra B:	93702	93731B
Letra C:	93703	93731C
Letra Ç:	93704	93731CC
Letra D:	93705	93731D
Letra E:	93706	93731E
Letra F:	93707	93731F
Letra G:	93708	93731G
Letra H:	93709	93731H
Letra I:	93710	93731I
Letra J:	93711	93731J
Letra K:	93712	93731K
Letra L:	93713	93731L
Letra M:	93714	93731M
Letra N:	93715	93731N
Letra Ñ:	93716	93731NN
Letra O:	93717	93731O
Letra P:	93718	93731P
Letra Q:	93719	93731Q
Letra R:	93720	93731R
Letra S:	93721	93731S
Letra T:	93722	93731T
Letra U:	93723	93731U
Letra V:	93724	93731V
Letra W:	93725	93731W
Letra X:	93726	93731X
Letra Y:	93727	93731Y
Letra Z:	93728	93731Z



Números en papel maché

Números del 0 al 9 en papel maché con volumen. Altura 10 cms y grosor de 1,7 cm.



Nº 0: **93733** Nº 1: **93734** Nº 2: **93735** Nº 3: **93736** Nº 4: **93737**



Nº 5: **93738** Nº 6: **93739** Nº 7: **93740** Nº 8: **93741** Nº 9: **93742**



Platos de celulosa

Producto reciclado totalmente ecológico 100% celulosa. No tóxico. Resistente al calor hasta 120°C. Permite trabajar con pastas de modelar que precisen secado en microondas. Admite toda clase de líquidos y pinturas. Reciclable. Celulosa. 18cm Ø

Bolsa de 5 platos: **93570**



Bols de celulosa

Producto reciclado totalmente ecológico 100% celulosa. No tóxico. Resistente al calor hasta 120°C. Permite trabajar con pastas de modelar que precisen secado en microondas. Admite toda clase de líquidos y pinturas. Reciclable. Celulosa. 350 ml.

Bolsa de 5 bols: **93572**



Fuentes de celulosa

Producto reciclado totalmente ecológico 100% celulosa. No tóxico. Resistente al calor hasta 120°C. Permite trabajar con pastas de modelar que precisen secado en microondas. Admite toda clase de líquidos y pinturas. Reciclable. Celulosa. 350 ml.

Bolsa de 5 fuentes: **93574**



Maceteros

Producto reciclado totalmente ecológico 100% celulosa. No tóxico. Resistente al calor hasta 120°C. Permite trabajar con pastas de modelar que precisen secado en microondas. Admite toda clase de líquidos y pinturas. Reciclable.

Bolsa de 5 maceteros de celulosa 425 ml: **93576**



Bandeja celulosa

Producto reciclado totalmente ecológico 100% celulosa. No tóxico. Resistente al calor hasta 120°C. Permite trabajar con pastas de modelar que precisen secado en microondas. Admite toda clase de líquidos y pinturas. Reciclable.

Bandeja celulosa: **93575**

Manualidades: Cajas de madera

Ver pintura Chalk Paint Deco Ultramate Ref. 92801 y sucesivos en la página 331

Cajas de chapa de madera

Cajas en chapa de madera de chocho en distintas formas y medidas. Utilizables para manualidades y decoración.

Cuadrada 10x10x6cm:	91010
Cuadrada 14x14x10cm:	91011
Redonda 9x5cm:	91012
Redonda 16x9cm:	91013



Pintura para pórex: "multituso Jovidecor" Ref. 92148 Pág. 303

Manualidades: Celulosa y pórex

Bolas de celulosa

Bolas de celulosa con agujero para ensartar.

100 bolas de celulosa 15 mm:	90801
100 bolas de celulosa 20 mm:	90802
100 bolas de celulosa 30 mm:	90804



Bolas de Pórex

Bolas de plástico ligero (Pórex) en diversos tamaños.

3 cm Bolsa de 50 Ud.:	90841
4,5 cm Bolsa de 20 Ud.:	90842
5 cm Bolsa de 15 Ud.:	90843
6 cm Bolsa de 8 Ud.:	90844
7 cm Bolsa de 5 Ud.:	90845
8 cm Bolsa de 4 Ud.:	90846
10 cm Bolsa de 2 Ud.:	90847
12 cm unidad:	93001
15 cm unidad:	93003
20 cm unidad:	93005

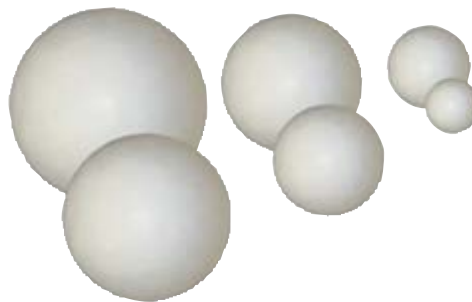

Coronas de Pórex

Coronas de plástico ligero (Pórex) en diversos tamaños.

15cm Bolsa de 2 Ud.:	93023
22cm Bolsa de 1 Ud.:	93025



Estrellas de Pórex

Estrellas de plástico ligero (Pórex) en diversos tamaños.

10cm Bolsa 10 Ud.:	93061
15cm Bolsa 4 Ud.:	93063
20cm Bolsa 1 ud.:	93065

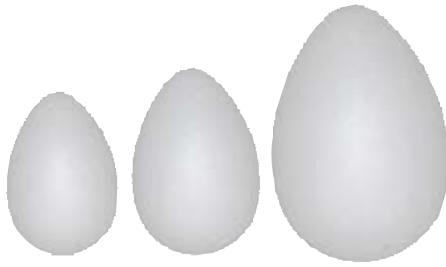

Huevos de Pórex

Huevos de plástico ligero (Pórex) en diversos tamaños.

6x4 cm Bolsa 10 u:	90849
8x5,5 cm Bolsa 6 u:	90850
10x7 cm Bolsa 5 u:	90851

Cono de Pórex

Cono de plástico ligero (Pórex) en diversos tamaños.

7x12,5 cm Bolsa 4 Ud.:	90857
9x20 cm Bolsa 1 Ud.:	90858

Plancha de Pórex

Plancha de pórex en distintas medidas con un grosor de 1cm. Bolsa de 5 unidades.

20x30:	90176
30x40:	90177



Manualidades: Cintas decorativas

Cintas decorativas papel brillante

Rollo cinta de papel brillante para decorar, en dos medidas 19 y 31mm. Rollo de 100 metros.

	19 mm	31 mm
■ Amarillo:	93600-04	93602-04
■ Naranja:	93600-06	93602-06
■ Rojo:	93600-09	93602-09
■ Azul:	93600-17	93602-17
■ Verde:	93600-22	93602-22
■ Oro:	93600-74	93602-74
■ Plata:	93600-75	93602-75

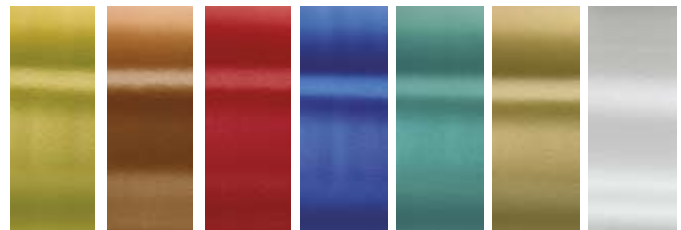

Cinta americana de colores

Rollos de cinta adhesiva de 48mm.x 9,1m. Fabricada en material resistente y fuerte adhesivo. Apto para trabajos de alto rendimiento sobre una gran variedad de superficies, incluyendo la madera, vinilo, plástico, cuero, metal, textil... Disponible en un precioso surtido de colores. Ideal para todo tipo de manualidades y creaciones decorativas.

■ Amarilla:	93635-04	■ Azul oscuro:	93635-18
■ Naranja:	93635-06	■ Verde:	93635-22
■ Rojo cereza:	93635-09	■ Morado:	93635-39
■ Rosa:	93635-12	■ Oro metalizado:	93635-74
■ Azul claro:	93635-17	■ Plata metalizada:	93635-75

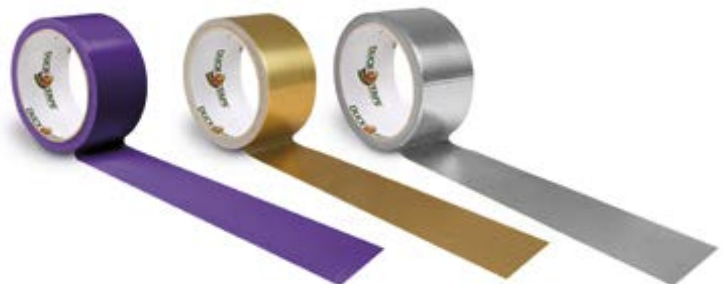

Cinta americana de colores pastel

Rollos de cinta adhesiva de 48mm.x 9,1m. Fabricada en material resistente y fuerte adhesivo. Apto para trabajos de alto rendimiento sobre una gran variedad de superficies, incluyendo la madera, vinilo, plástico, cuero, metal, textil... Disponible en un precioso surtido de colores pastel. Ideal para todo tipo de manualidades y creaciones decorativas.

Melocotón pastel:	93638
Lila pastel:	93640

ULTIMAS UNIDADES



Cebra: 93645



Llamas: 93646



Leopardo: 93647



Piratas: 93648



Blanco y negro: 93650



Adornos: 93653



Patitos: 93654

ULTIMAS UNIDADES

Cinta americana decorada

Rollos de cinta adhesiva de 48mm.x 9,1m. Fabricada en material resistente y fuerte adhesivo. Apto para trabajos de alto rendimiento sobre una gran variedad de superficies, incluyendo la madera, vinilo, plástico, cuero, metal, textil.. Ideal para todo tipo de manualidades y creaciones decorativas.

Cinta americana Glitter

Rollos de cinta adhesiva de 48mm.x 4,5m. Fabricada en material resistente y fuerte adhesivo. Apto para trabajos de alto rendimiento sobre una gran variedad de superficies, incluyendo la madera, vinilo, plástico, cuero, metal, textil..Acabado en purpurina. Ideal para todo tipo de manualidades y creaciones decorativas.

Rojo:	93665-09
Plata:	93665-75



Set cintas surtidas Masking

Cinta adhesiva de papel de arroz. Sus dos principales características son que se puede cortar con las manos y se puede escribir encima. Puede ser reposicionada sin dañar la superficie en que se trabaja. Muy versátil y divertida. Tiene infinidad de aplicaciones como forrar libros, decorar objetos, envolver regalos, etc. Las cintas adhesivas de la Serie Glitter no están fabricadas con papel de arroz washi. 15 mm x 6,5 metros.

Ultramar:	93603
Floral:	93604
Lisos:	93605
Rojos, verdes y negros:	93606
Dorados y plateados:	93607
Purpurina:	93608
Metal:	93609



93603



93604



93605



93606



93607



93608



93609

Cordón oro y plata

Rollo 100 metros de cordón de 1mm brillante en oro y plata.

■ Oro:	93628-74
■ Plata:	93628-75



Manualidades: Abalorios y cordones



Abalorios de plástico

Bote abalorios redondos de plástico en 7 colores surtidos opacos. Bote de 300 unidades. 8 x 5 de ancho con un agujero de 4 mm.

Abalorios plástico:	90762
---------------------	-------



Abalorios de madera

Bolsa de abalorios de madera en cinco colores surtidos. En dos formas: redondo de 10 mm. y en forma de oliva de 8x16 mm.

100 redondos 10 mm:	90766
---------------------	-------



Abalorios de Eva

Set de 500 abalorios grandes, suaves y fáciles de utilizar para las pequeñas manos. Colores brillantes y formas surtidas. Cada pieza es aproximadamente de 1,9 x 1,9 cm con un orificio de 0,3 cm. No contiene látex.

Abalorios de Eva: **90741**



Abalorios plateados transparentes

Bote abalorios de granito plateados de 3,8mm. En distintos colores. Bote de 120g.

Surtido: **90750-99**



Cordón algodón encerado

Es un hilo muy resistente de 1mm.de grosor, por lo que soporta bien fuertes tensiones. Rollo de 100 m.

Algodón encerado: **93670**



Cordón algodón encerado de colores

Conjunto de 4 cordones redondos de 25 metros con un tratamiento ligero de cera. Colores brillantes: rojo, amarillo, azul y verde.

Set cordón encerado: **93671**



Cordón arco iris satinado para cuentas

Cordón satinado grueso y colorido, perfecto para pequeñas manos. Longitud de 91 metros en magníficos colores del arco iris, aproximadamente 1,5 mm de espesor.

Cordón arco iris: **93672**



Bobina de hilo de Nylon

Bobina de hilo de nylon con un grosor de 0,35 mm. Rollo de 350 m.

Hilo de Nylon: **90808**



Bobina de hilo de silicona

Bobina de hilo de silicona con un grosor de 0,70 mm. Rollo de 100 m.

Bobina silicona: **91004**



Bobina de cuerda Apli

Bobina de cuerda de cañamo. Rollo de 100g.

Cuerda de cañamo: **91003**



Cuerda sisal

Bobina de cuerda sisal de 2 cabos, 70 kgs. de resistencia. La bobina tiene 100 metros de longitud y 400 gramos de peso.

Cuerda sisal: 93673

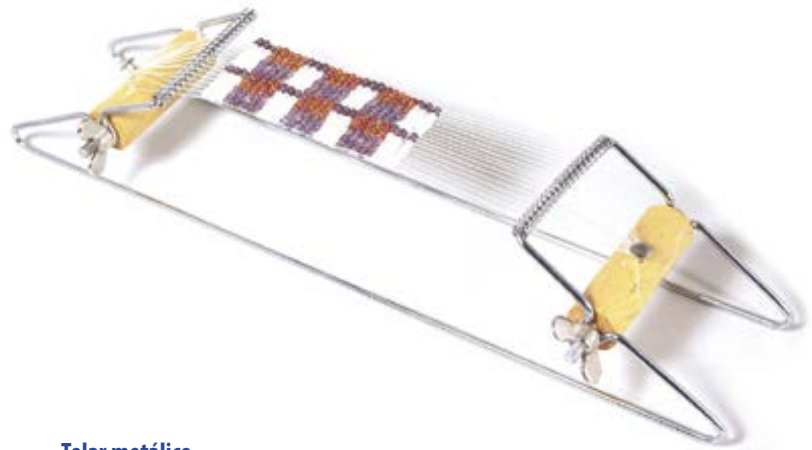

Telar metálico

Telar metálico para tejer abalorios. Se utiliza para hacer tejido de abalorios. Permite hacer todo tipo de complementos, desde pulseras, collares y complementos del hogar como cuadros, cojines... Medida 30x7cm.

Telar.: 91000

Manualidades: Bandas magnéticas



Rollo bandas magnéticas

Rollo de bandas magnéticas 1 cara magnética y otra adhesiva, fácil de cortar medida 1.000 x 20 x 1,5 mm. Según norma EN 71/2013 no deben cortarse nunca a una medida inferior de 5,6 cms. debido a su flujo magnético.

Rollo Banda Magnética: 71020

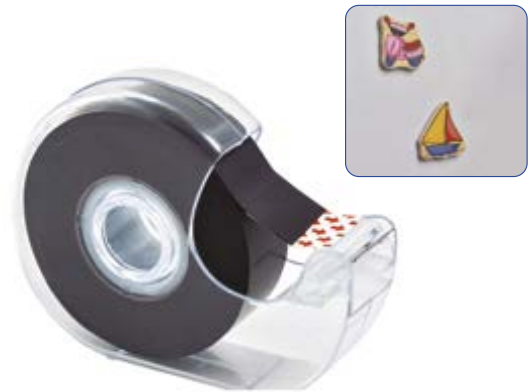

Dispensador cinta magnética

Dispensador de cinta magnética adhesiva 0,3 mm de espesor. Múltiples usos, ideal para escuela, hogar e industria. Ya que al ser adhesivo se puede pegar en cualquier superficie convirtiéndola en magnética. Disponible en 7 metros.

Dispensador cinta magnética: 71021

Manualidades: Complementos de bisutería



Mosquetón llavero

Mosquetón para realizar llaveros. Bolsa de 10 unidades. **Necesita anilla ref. 93803.**

Mosquetón llavero.: 93802



Llavero

Llavero plateado de 25x50mm. Bolsa de 24 unidades. **Necesita mosquetón ref. 93806.**

Llavero anilla: 93803



Agujas broche

Agujas broche plateadas con agujeros de 20 y 40mm. Bolsa de 100 y 24 unidades.

20mm. Bolsa 100 uds.: 93807
40mm. Bolsa 24 uds.: 93808

Anilla de enganche

Anilla para mosquetón, llavero y gancho Hippie. 1x8 mm. Bolsa de 100 unidades.

Anillas: **93806**



Anilla

Anilla plateada de 25mm. Bolsa de 24 unidades.

Anilla plateada.: **93812**



Manualidades: Hobby Line

Plástico mágico Manual

Dibuja con lápices de colores lo que mas te guste. Se recorta y se introduce en el horno. El dibujo se encoge aprox. 7 veces, aumentando su grosor. Ideal para llaveros y cuentas personalizadas. Medida 262x202mm. Blister de 6 hojas.

Blanco: **94512**
Cristal: **94513**



Chapas de plástico

Crea tus propias chapas. Decora en un círculo de papel y cúbrelo con los botones de plástico. El pack incluye 24 chapas de plástico reutilizables y 48 círculos de papel. Las chapas tienen 6,4 cm de diámetro. Se recomienda su uso para mayores de 5 años bajo la supervisión de un adulto ya que la chapa lleva imperdible en la parte trasera.

Chapas de plástico: **94516**



Papel magnético Apli

Con el papel magnético, puede crear sus propios imanes personalizados. Su formato A4 permite imprimir un montón de diseños luego recortarlos con las tijeras. Blister de 8 hojas.

Papel magnético: **94509**



Transfer Apli para camisetas negras y color Apli

Papel transfer para camisetas negras y de color. Resistente al agua. Blister de 5 hojas en A-4. Impresión en Inkjet Color.

Transfer Apli camisetas negra/color: **92207**



Transfer Apli para camisetas blancas Apli

Papel transfer para camisetas blancas para imprimir en impresoras Inkjet y transferir a textil. Bolsa de 10 hojas A-4.

Transfer Apli camisetas blancas: **92208**

Manualidades: Perforadores

Perforador manual

Proporcionan la manera más sencilla de adornar proyectos de manualidades o crear confeti. Son de acero inoxidable. Permiten perforar gran variedad de materiales: papel, plástico, cuero fino, hojas de metal fino, espuma, fieltro, cartón fino. . .

Círculo pequeño:	94312
Círculo mediano:	94313
Círculo grande:	94314
Flor:	94315



Troqueladora figuras Eva 16 mm

Troqueladora para crear formas fácilmente. Perfora sin esfuerzo goma Eva de hasta 2mm, papel y cartulina de entre 120-200gr. Incluye depósito para guardar las formas perforadas.

Estrella:	94520
Flor:	94521
Corazón:	94522
Copo de nieve:	94523
Círculo:	94524
Hoja:	94525
Abeto:	94526
Sol:	94527

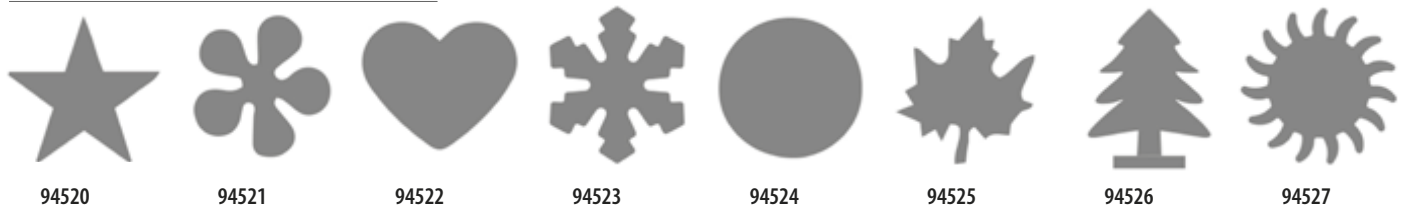

Troqueladora figuras Eva 25 mm

Troqueladora para crear formas fácilmente. Perfora sin esfuerzo goma Eva de hasta 2mm, papel y cartulina de entre 120-200gr. Incluye depósito para guardar las formas perforadas.

Mariposa:	94531
Círculo:	94532
Estrella:	94533
Trébol:	94534
Hoja:	94535
Flor:	94536
Etiqueta:	94537



Troqueladora figuras Eva 38 mm

Troqueladora para crear formas fácilmente. Perfora sin esfuerzo goma Eva de hasta 2mm, papel y cartulina de entre 120-200gr. Incluye depósito para guardar las formas perforadas.

Mariposa:	94540
Globo cómic:	94541
Estrella:	94542
Etiqueta:	94543
Hoja:	94544
Nube:	94545

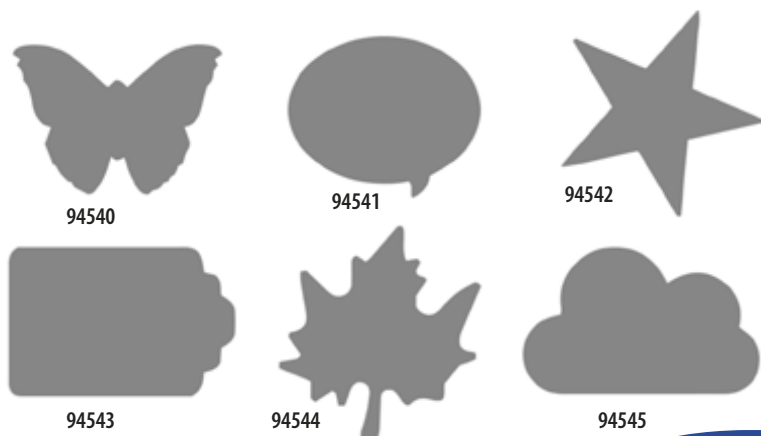

Set troqueladora cassette

Troqueladora para crear diferentes formas fácilmente. Incluye 4 cartuchos de distintos diseños, 16 mm.

Navidad:	94548
Emoticonos:	94549
Formas básicas:	94550



Troqueladora etiquetas

Troqueladora para crear etiquetas. Corta la etiqueta y perfora el agujero creando un efecto relieve. Posibilidad de realizar tres medidas distintas 63-50-38 mm.

Troqueladora etiquetas:	94555
-------------------------	-------



Manualidades: Máquinas para manualidades



94441



94443



94444



94445



94446

ULTIMAS UNIDADES

Máquina para chapas Ø 59 mm

Máquina para montaje de chapas con moldes fijos no intercambiables. Tamaño de chapa 59 mm. Dimensiones máquina: 24,5 x 26,8 x 11 cm.

Máquina para chapas:	94440
Pack de 500 chapas metálica:	94442
Pack de 100 chapas espejo:	94443
Pack de 500 chapas imán:	94444
Pack de 100 abrebotellas con imán:	94445
Pack de 100 chapas doble cierre magnético:	94446

Cutter giratorio para papel con seis aros diferentes

Cutter giratorio para papeles:	94441
--------------------------------	-------



Máquina para chapas moldes intercambiables

Máquina para chapas de moldes intercambiables. Con los diferentes moldes puedes crear chapas de varios tamaños. Los moldes se venden por separado.

Máquina para chapas de moldes intercambiables:	94450
Molde M-59/B700: Ø59 mm:	94451
Molde M-50/B700: Ø50 mm:	94452
Molde M-38/B700: Ø38 mm:	94453
Molde M-31/B700: Ø31 mm:	94454
Pack de 500 chapas metálica con alfiler de Ø 31 mm:	94455
Pack de 500 chapas metálica con alfiler de Ø 38 mm:	94456
Pack de 500 chapas metálica con alfiler de Ø 50 mm:	94457

Cutter giratorio para papel con seis aros diferentes

Cutter giratorio para papeles: 94441

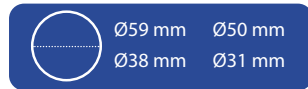

Máquina troqueladora Misskutty

Las máquinas MISSKUTY permiten cortar, troquelar, grabar y estampar en relieve una gran variedad de materiales. Según el tipo de troquel que se use, podrá cortar infinidad de formas utilizando papel, cartulina, goma Eva, cuero, fieltro, imán, corcho, madera de balsa, hojas de aluminio, tela y más. El botón de micro ajuste permite troquelar y repujar sin necesidad de planchas adicionales. Gracias a su plataforma abatible, es perfecta para transportar y almacenar. Ideal para crear formas y detalles en proyectos de manualidades, scrapbooking, tarjetería, patchwork, etc. Ancho de boca de 22,5 cm. Incluye: plataforma, base de corte, adaptador para troqueles gruesos, instrucciones de uso.

Máquina troqueladora: 94468



Base troqueladora Misskutty

Las bases de corte para la máquina Misskutty se utilizan junto con los troqueles finos ZAG, los troqueles gruesos ZUG, las carpetas de repujado PUSH, placas tipográficas y troqueles y placas de textura de otras marcas. Están fabricadas en PVC de alta calidad y, a diferencia de otras marcas, se utilizan con las Misskutty tanto para los troqueles finos, como los troqueles gruesos y las carpetas de repujado.

Base de corte 22,5 x 33 cm L: 94470



Alfombrilla troqueladora Misskutty

Alfombrilla de silicona se utiliza junto con los troqueles ZAG aptos para repujar o placas de textura para conseguir efecto relieve. Medidas 15,3x21,6x0,2 cm.

Alfombrilla: 94471



Troqueles finos ZAG Misskutty

Proyectos de tarjetería, scrapbooking, decoración... los troqueles ZAG se convertirán en los imprescindibles para desarrollar la creatividad. Fabricados en acero de alta resistencia, permiten cortar papel, cartulina, goam, Eva y hojas de aluminio. Compatibles con la máquina Misskutty y otras marcas.

Estrellas 7,8x7,8cm. Set 4 uds.:	94473
Óvalos 6,2x7,3cm. Set 6 uds.:	94474
Cuadrados 7,4x7,4cm. Set 7 uds.:	94475
Círculos Ø 7,4cm. Set 8 uds.:	94476
Copo 10,5x10,5cm. Set 3 uds.:	94477
Tarjetas 11x11,3cm. Set 10 uds.:	94478



94473



94474

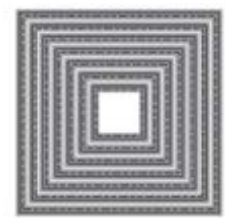

94475



94476



94477

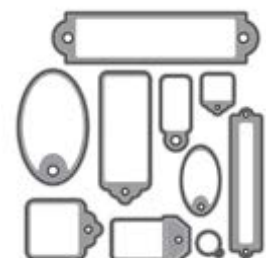

94478

Troqueles gruesos ZUG Misskuty

Los troqueles ZUG son cuchillas de acero integradas en planchas de 1,6 cm de grosor. Permiten cortar una gran variedad de materiales de hasta 4 mm de grosor: papel, cartulina, goma Eva, cuero, fieltro, imán, corcho, madera de balsa, tela y más. Con los troqueles ZUG no habrá material que se te resista. Compatibles con las máquinas para troquelar y repujar Misskuty y otras marcas. Indispensable utilizar la base de corte y el adaptador para conseguir resultados óptimos.

14x15,2 cm

Flores:	94481
Mariposas:	94482
Tarjetas (3 modelos):	94483
Tarjetas (5 modelos):	94484
Corazones:	94485
Pétalos:	94486
Flor:	94487
Lazos:	94488
Óvalos:	94489



94481



94482



94483



94484



94485



94486



94487



94488



94489

Carpetas 2D Push

Las carpetas de repujado PUSH permiten crear textura sobre un simple papel, cartulina, goma Eva u hoja de aluminio, convirtiéndolo en una pequeña obra de arte. ¡Resaltar tus trabajos nunca había sido tan fácil!. Compatibles con las máquinas para troquelar y repujar Misskuty y otras marcas. Para repujar es imprescindible utilizar la alfombrilla de silicona.

12,7x17,8 cm

Lunares:	94494
Estrellas:	94495
Pared:	94496
Flores:	94497

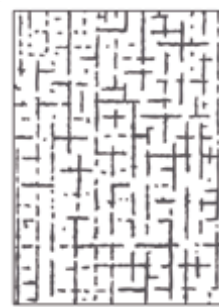
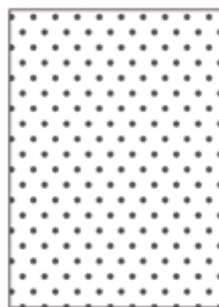

Almohadillas y punzones de picado

Almohadillas de picado Faibo

Almohadillas para picado de fieltro, de Eva en 4 colores y de tabla soporte de fibra y con corcho.

Fieltro verde con base de goma:	90770
Eva 21x30 cm de 4mm:	90679
Tabla corcho 20x30 cm de 4mm:	90769



Punzones de picado Faibo

Punzones de empuñadura de plástico y puntas de acero latonado. De gran calidad y resistencia.

Grande:	90780
---------	-------



Punzón de picado Faibo punta plástico.

Punzón de empuñadura de plástico y punta de plástico.



Punzón: 90785

Punzón de picado Lado

Punzones de picado Lado en dos tamaños. Con punta de latón inoxidable.

Punzón Lado pequeño: 90781
 Punzón Lado grande: 90782



Tijeras escolares



Tijeras de aprendizaje

Tijeras de aprendizaje con doble agarradero para ayudar a los niños en sus primeros cortes.

Tijeras de aprendizaje: 90599



Tijeras escolares Faibo

Tijera escolar de 13 cm. de acero inoxidable, punta roma y mango de plástico. Con una hoja numerada. Certificadas según norma EN71. 100% reciclable.

Tijeras escolares Faibo: 90604

¿Quieres comprar una caja? Pide 10 unidades.



Tijeras para zurdos Faibo

Tijera escolar de 13cm. De acero inoxidable, punta roma y mango de plástico. Con cuchillas invertidas para zurdos. Certificadas según norma EN71. 100% reciclable.

Tijeras para zurdos Faibo: 90603

¿Quieres comprar una caja? Pide 10 unidades.



Tijera escolar Bi-Materia Faibo

Tijera escolar de 14cm. De acero inoxidable, con empuñadura bi-materia, dúctil y suave en su parte interior. Certificadas según norma EN71. 100% reciclable.

Tijera escolar Bi-Materia Faibo: 90606

¿Quieres comprar una caja? Pide 10 unidades.



Tijeras escolares Alpino

Tijera escolar de 13 cm. de acero inoxidable. Punta roma y mango de plástico.

Tijera escolar Alpino: 90607

¿Quieres comprar una caja? Pide 12 unidades.



Tijeras Maped Koopy

Tijera KOOPY 13,5 cm para principiantes. Con apertura automática para facilitar el corte, gran calidad y durabilidad en sus cuchillas y anillas ergonómicas para mayor comodidad.

Tijeras Maped Koopy: 90611



Tijeras escolares Kaikut

Tijera escolar Kaikut de 13 cm. de acero inoxidable de gran calidad, punta roma y mangos irrompibles de plástico. Aptas para diestros y zurdos.

Tijeras escolares Kaikut: **90610**

¿Quieres comprar una caja? Pide 12 unidades.



Tijeras de profesor Faibo

Tijera de profesor de acero inoxidable, mango de plástico.

16 cm: **41024**

21 cm: **41025**

25 cm: **41026**

¿Quieres comprar una caja? Pide 10 unidades.



Tijeras de profesor especial para zurdos

Tijera de acero inoxidable de 21 cm, punta roma. Empuñadura ergonómica de plástico.

Tijeras de profesor especial para zurdos: **41028**



Tijeras dentadas adulto Faibo

Tijera dentada para adultos de 24 cm. Corta fieltro y papel hasta 180 g.

Tijeras dentadas adulto de 24 cm Faibo: **90615**

Tijeras y cutters creativos



Tijeras Alpino Fashion Shapes

Las tijeras más divertidas. Contiene 8 recambios para 8 diferentes tipos de corte para crear divertidos trabajos manuales.

Tijera Alpino Fashion Shapes: **90640**

¿Quieres comprar una caja? Pide 6 unidades.



90612

90616

90617

90618

Tijeras zig-zag Faibo

Tijeras de plástico con hojas dentadas de metal, para corte de papel en zig-zag, de 13 cm.

Tijeras zig-zag Faibo: **90612**

Tijera zig-zag 764-1: **90616**

Tijera zig-zag 764-4: **90617**

Tijera zig-zag 764-5: **90618**

Cutter rotatorio Fiskars

Cutter rotativo con mango Sofygrip, para mayor comodidad y control. Cuchilla con revestimiento de titanio muy duradera. Dispone de botón para bloquear y liberar la cuchilla. Cuchillas de recambio disponibles por separado. Apto para diestros y zurdos.

Cutter rotatorio Fiskars: **90639**

Recambio cuchilla rotatoria Fiskars Titanium: **90643**



Adhesivos escolares

Nueva
Fórmula Mejorada



Pegamento en barra Descom®

Barra adhesiva de pegamento sólido no tóxica para papel, cartón.

20 g: **42725**

¿Quieres comprar una caja? Pide 24 unidades.

40 g: **42726**

¿Quieres comprar una caja? Pide 12 unidades.



Pegamento en barra Staedtler

Pegamento en barra para papel, cartón, fotos, etiquetas, textil, etc, sin disolventes, lavable en la mayoría de tejidos, base giratoria, pegado rápido y limpio.

21 g: **42730**

40 g: **42731**

¿Quieres comprar una caja? Pide 12 unidades.



Pegamento en barra Imedio

Pegamento en barra de fácil aplicación, transparente, no inflamable y lavable. Para pegar en toda clase de papel.

8 g: **42709**

21 g: **42710**

¿Quieres comprar una caja? Pide 24 unidades.

40 g: **42711**

¿Quieres comprar una caja? Pide 12 unidades.



Pegamento en barra Pritt Stick

Pegamento en barra sin disolventes, apto para uso infantil.

11 g: **42700**

22 g: **42701**

43 g: **42702**

¿Quieres comprar una caja? Pide 15 unidades.



Pegamento en barra color Instant

Pegamento de color, invisible al secar. Para pegar papel, fotos, cartulina, etc. . . El color sirve para ver que no se sobrepasen los límites de la superficie a pegar y la cantidad de pegamento que se aplica. Barra de 20 g.

20 g: **42717**

IDEAL PARA EVA

ÚLTIMAS UNIDADES hasta fin de existencias



Pegamento en barra Power Pritt

Pegamento en barra ideal para la Eva además de pegar madera, plástico Pórex, cartón. . . Dejar secar para alcanzar la máxima fuerza de pegado.

20 g: **42755**

¿Quieres comprar una caja? Pide 15 unidades.



Cola universal transparente Pritt

Botella de pegamento Universal transparente sin disolventes para uso escolar. Aplicador 2 en 1: puede elegir entre aplicación extensa o precisa. Pega de manera rápida y fuerte madera, tejidos, plásticos, cartón, cartulina etc. Botella de 100 ml.

100 ml: **90936**

¿Quieres comprar una caja? Pide 6 unidades.



Cola transparente líquida Instant

Cola transparente líquida Instant con esponja 50 ml.

50 ml: **90931**

¿Quieres comprar una caja? Pide 24 unidades.



Lápiz de cola transparente doble punta GLUE

Lápiz aplicador de cola transparente en base agua. Dispone de dos puntas dosificadoras, una de trazo grueso para pegar sobre superficies amplias, y otra de trazo fino para aplicaciones que requieran de mayor precisión. Muy adecuado para pegar papel y cartón. No mancha y cualquier resto que quede sobre la ropa puede lavarse sin dificultad.

30 ml: **90941**

¿Quieres comprar una caja? Pide 6 unidades.



Cola silicona líquida

Silicona líquida, ideal en la realización de manualidades con goma EVA, madera, plásticos, fieltro, cartulina, corcho, etc. Limpio, sin olor y fácil de usar.

100 ml.:	93746
500 ml.:	93755
1000 ml.:	93747



Adhesivo UHU Creativ para cartón y papel

Especial glue para cartón y papel, el adhesivo resistente, rápido e incoloro. Es el pegamento perfecto para crear tarjetas de felicitación, elementos decorativos de mesas, collages, móviles, regalos, flores de papel, máscaras y mucho más.

UHU cartón y papel:	93748
---------------------	-------



Adhesivo UHU Creativ para madera y materiales naturales

Especial glue para madera y materiales naturales con una fórmula de etilvinilacetato de primera calidad. De color transparente al secarse, no tiene disolventes y es rápido y fácil de utilizar. Es idóneo para crear modelos, marcos de fotos, palos decorativos, collages, colgantes, figuras decorativas, marionetas, cometas, móviles, casas de muñecas, juguetes, estrellas de papel y mucho más.

Material natural:	93749
-------------------	-------



Adhesivo UHU Creativ para tejido y fieltro

Especial glue para tejido, fieltro y cintas es un adhesivo de fraguado rápido, sin disolventes, resistente al lavado y a la limpieza en seco (si se plancha) e inodoro cuando se seca. Para unir a la perfección elementos hechos de tejido, fieltro y cintas, junto con otros muchos materiales.

UHU textil:	93750
-------------	-------



Adhesivo UHU Creativ para plástico y miniaturas

Especial glue para plásticos y miniaturas con una resistente fórmula de soldadura en frío especial para unir a la perfección diversos plásticos duros y blandos, así como varios tipos de miniaturas. Ideal para hacer casas de muñecas, collages, esculturas, objetos de plexiglas®, vasos de yogur decorativos y mucho más. Asimismo, es apto para el modelado.

UHU plástico y miniaturas:	93751
----------------------------	-------



Adhesivo UHU Creativ para poliestireno y papel aluminio

Especial glue para espuma de poliestireno y papel aluminio, el adhesivo perfecto para decorar con poliestireno: coronas de poliestireno, cajas decorativas, modelos, etc. Asimismo, es perfecto para hacer manualidades con espuma, como decoración de navidad, decoración de ventanas, faroles, utensilios y mucho más.

Poliestireno y papel aluminio:	93752
--------------------------------	-------

Adhesivo UHU Creativ para mosaico

Especial glue para mosaico es un pegamento de resina sintética incoloro. La consistencia tipo gel transparente y única del adhesivo evita que salga del tubo involuntariamente y garantiza un encolado limpio y sin goteo. Uhu Creativ's special glue para mosaico, para fijar mosaicos a la perfección en prácticamente cualquier superficie. Para combinarlo con productos de lechada convencionales. Para piezas individuales o superficies completas.

UHU mosaico:	93753
--------------	-------



Adhesivo UHU Creativ para EVA y materiales flexibles

Especial glue para goma Eva y materiales flexibles es un adhesivo de contacto de secado rápido. Fórmula resistente especial para adherir a la perfección goma Eva y otros materiales flexibles con el fin de crear cuadros, collages, flores, móviles, marionetas para dedos, etc.

EVA y material flexible:	93754
--------------------------	-------





Cola blanca Descom®

Cola blanca vinílica con alto poder adhesivo. Seca rápidamente y al secar queda transparente. Ideal para el pegado de papel, madera, cartón, pieles, mosaicos, cerámicas y fieltro. Apto para uso escolar sin disolventes.

Cola blanca Descom 125 g:	90945
<i>¿Quieres comprar una caja? Pide 15 unidades.</i>	
Cola blanca Descom 250 g:	90946
<i>¿Quieres comprar una caja? Pide 6 unidades.</i>	
Cola blanca Descom 1 litro:	90947
<i>¿Quieres comprar una caja? Pide 12 unidades.</i>	



Cola blanca Pritt

Cola blanca con aplicador 2 en 1, para aplicaciones anchas o precisas. No necesita pincel. La boquilla no se seca. Sin disolventes. Al secar queda transparente. Pega de manera limpia y duradera papel, cartón, tela, cuero, caucho, madera etc.

50 g:	90932
<i>¿Quieres comprar una caja? Pide 6 unidades.</i>	
100 g:	90933
<i>¿Quieres comprar una caja? Pide 6 unidades.</i>	
1 kg:	90934
<i>¿Quieres comprar una caja? Pide 12 unidades.</i>	

Pegamento universal transparente Bostik

Adhesivo de contacto, transparente e incoloro. Adecuado especialmente para el pegado de plásticos, madera, cerámica, poliéster... Secado rápido. Tubo de 55ml.

Pegamento Bostik :	90942
<i>¿Quieres comprar una caja? Pide 12 unidades.</i>	



Cola Metylan Henkel

Cola celulósica en polvo para encolar papel. Caja de 125 grs.

Cola Metylan Henkel:	90950
<i>¿Quieres comprar una caja? Pide 40 unidades.</i>	



Masilla adhesiva troquelada Descom®

Sobre de masilla adhesiva troquelada blanca de 75 g. ideal para fijar a la pared pósters, notas, calendarios, etc... Reutilizable.

Masilla troquelada:	42769
---------------------	-------



Masilla adhesiva Blu Tack

Masilla adhesiva reutilizable que lo fija todo. Para pegar pósters, fotos, postales..Pastilla de 57g. En una sola pieza.

Sobre masilla adhesiva:	42772
<i>¿Quieres comprar una caja? Pide 12 unidades.</i>	



Masilla adhesiva Blu Tack formato escolar

Masilla adhesiva moldeable y reutilizable recomendada para la fijación de todo tipo de objetos. Formato escolar 90 gr.

Masilla adhesiva:	42773
-------------------	-------

Pistola de cola Mini de 8 mm

Pistola de cola de 8 mm de diámetro para todo tipo de manualidades. Potencia 25W. No gotea. Envase autocierre.

Pistola de cola Plico 8 mm:	90954
Blister de 22 barras de cola Plico:	90957
Blister de 25 barras de cola Mini extra larga 20 cm:	90977



Pistola de cola baja temperatura Mini de 8 mm

Pistola de cola 25 W. de 8 mm de diámetro. Funde a baja temperatura por lo que es muy adecuada para pegar materiales delicados como porexpán, globos, celofán etc. Evita quemaduras.

Pistola de cola Mini baja temperatura 8 mm:	93762
Blister 22 barras de cola Mini baja temperatura:	93763



Pistola de cola Max 11,5 mm

Pistola de cola grande para barras de 11,5 mm. Uso intensivo. Potencia 60W. Envase autocierre.

Pistola de cola Max Plico:	90943
Blister 12 barras Max 11,5 de cola Plico:	90944
Blister 25 barras Max-XL 11,50 y 19,5 largo:	93758



Aplicador cinta adhesiva Instant Eva

Cinta adhesiva de fácil aplicación. No necesita tiempo de secado tiene un gran poder adhesivo. Sin disolventes. Especial para goma Eva entre otros materiales como papel, cartón, fotos. . .

Aplicador Instant:	90939
--------------------	-------

Cinta adhesiva doble cara Plico

Cinta adhesiva doble cara transparente. Se puede cortar a mano sin necesidad de tijeras, por lo que es un producto muy adecuado para uso escolar. No amarillea, ni daña fotografías y otros materiales delicados. Ultrafina, imprescindible en la realización de manualidades con textiles, goma Eva, cartón.

20 x 9 mm:	90951
20 x 15 mm:	90952
20 x 30 mm:	90953
20 x 50 mm:	90979



Cinta de pintar

Rollo cinta de pintar 18 mm. Delimita y protege. Fácil despegado corte fácil. Rollo de 30 metros.

Rollo cinta pintor:	93943
---------------------	-------

Piezas doble cara Ultra Tack

Cinta adhesiva doble cara Ultra Tack en piezas precortadas de 30x34mm. Tiene una resistencia hasta 4 kilos por pieza. Permite colgar objetos pesados, sin necesidad de hacer agujeros. Sobre superficies lisas se consigue mayor resultado que si estas son rugosas.

Sobre de 12 piezas:	93945
---------------------	-------



Modelaje y complementos

PLASTILINA PASTEL

Plastilina Jovi colores pasteles

Plastilina Jovi de tacto suave y colores pasteles. El envase contiene 6 pastillas de 50 gramos de 6 colores surtidos.

Jovi colores pasteles:	91048
------------------------	-------



Plastilina JOVI

Plastilina JOVI de tacto suave y colores vivos.

Pastillas de 2 tamaños: Mediana 150 g. y grande 350 g.

	Mediana	Grande
Blanco:	91050-01	91100-01
Amarillo claro:	91050-04	91100-04
Amarillo oscuro:	91050-05	91100-05
Naranja:	91050-06	91100-06
Rojo:	91050-09	91100-09
Rubí:	91050-10	91100-10
Rosa:	91050-12	91100-12
Azul claro:	91050-17	91100-17
Azul oscuro:	91050-18	91100-18
Verde claro:	91050-22	91100-22
Verde oscuro:	91050-25	91100-25
Marrón:	91050-28	91100-28
Negro:	91050-30	91100-30
Carne:	91050-33	91100-33
Violeta:	91050-39	91100-39
Surtidos:	91050-99	91100-99



¿Quieres comprar una caja? Pide 15 unidades.



Arcilla Sio-2

Arcilla para modelar Sio-2 de composición 100% natural. Muy plástica y agradable de trabajar. Material didáctico muy adecuado para el desarrollo de la percepción y la creatividad.

Pastilla de 1,5 kg: **91150**

¿Quieres comprar una caja? Pide 12 unidades.

Pastilla de 12,5 kg: **91151**

Arcilla Sio-2 Blanca

Arcilla para modelar blanca 100% natural. Plasticidad excelente, agradable al tacto sin olor y sin gluten.

Blanco 1,5 kg: **91152**

Blanco 12,5 kg: **91153**



Pasta para modelar DAS

Pasta especial para modelar que seca sin cocción. Efecto similar a cerámica. En colores blanco y terracota, pastillas de 1/2 kg.

Blanco: **91155**

Terracota: **91156**

¿Quieres comprar una caja? Pide 24 unidades.



Pasta endurecible Jovi gris

Nueva pasta endurecible al aire de color gris de 500 grs. Seca al aire.

Pasta endurecible gris: **91149**



Pasta endurecible Jovi blanca

Se trabaja con facilidad, admitiendo la adición de pasta durante su manipulación. Tacto fresco y agradable. Se seca al aire en 24 horas. Pastilla 1000gr.

Pasta endurecible blanca: **91168**



Pasta natural de modelar Plus

Pasta natural para modelar que se seca al aire sin necesidad de cocción adquiriendo gran dureza. No mancha y es inodora. Una vez se seca se recomienda decorarla con pinturas acrílicas y barnices para acabado duradero. Apta para uso infantil conforme normativa europea EN-71. Pastilla de 1,5 kg.

Blanco: **91160-01**

Terracota: **91160-28**

¿Quieres comprar una caja? Pide 4 unidades.

Pasta natural de colores Color Plus

Arcilla natural de colores. Endurece al aire no necesita cocción. Colores vivos sin olor y sin gluten, que se pueden mezclar entre ellos. Gran resistencia. Pastilla 500g.

Blanco 500 g:	91163-01
Amarillo 500 g:	91163-04
Rojo 500 g:	91163-09
Azul 500 g:	91163-17
Verde 500 g:	91163-22



ÚLTIMAS UNIDADES
hasta fin de existencias

Set herramientas repujado Sio-2

Set de 2 herramientas dobles para repujado. Pala 5x20 cm. + Punzón curvado. Bola 3mm + Bola 8mm.

Set repujado: **91146**



Set de modelado arcilla Sio-2

Set 8 herramientas modelado. Contiene: esponja, media luna metálica, vaciador grande, espátula, vaciador doble cara, punzón, hilo metálico y media luna de madera. Ideal para trabajar la arcilla.

Set modelado arcilla: **91148**



Arena para modelar Creall

Nueva arena para modelar. De tacto suave y aterciopelado, se trabaja igual que la arena húmeda pero no se seca. Ideal para construir y jugar, perfecta para el desarrollo de la psicomotricidad del niño. Libre de gluten. Fácil de limpiar. No mezclar con agua. A partir de 3 años.

Bote de 2,5 kg de arena para modelar Creall:	91140
Bote de 5 kg de arena para modelar Creall: :	91141



Soft Dough Blandiver Jovi

Caja de 5 botes de 110 cc. de pasta Blandiver en colores surtidos o unicolor.

Caja de 5 blanco:	91170-01
Caja de 5 amarillo:	91170-04
Caja de 5 naranja:	91170-06
Caja de 5 rojo:	91170-09
Caja de 5 rosa:	91170-12
Caja de 5 azul:	91170-17
Caja de 5 verde:	91170-22
Caja de 5 marrón:	91170-28
Caja de 5 negro:	91170-30
Caja de 5 violeta:	91170-39
Caja de 5 surtidos:	91170-99



Soft Dought Blandiver Jovi

Pasta ideal para la iniciación al mundo del modelaje. Textura muy blanda agradable al tacto. Extensa gama de colores mezclables entre sí. Bote de 460 gr.

Blanco:	91176-01
Amarillo:	91176-04
Naranja:	91176-06
Rojo:	91176-09
Rosa:	91176-12
Azul:	91176-17
Verde:	91176-22
Marrón:	91176-28
Negro:	91176-30
Azul:	91176-17
Violeta:	91176-39



Accesorios de modelaje Jovi

Accesorios para modelaje de plastilina y blandiver: prensa, ruedas, churreras (musgueras) y cortadores para crear diversas formas y efectos en las pastas de modelaje.

Churreras Blandiver:	91173
Bolsa de 3 ruedas cortadoras:	91174



Mega set de modelaje

Mega set de 28 herramientas para trabajar la pasta de modelaje. Construido de plástico robusto de alta calidad. Incluye: 2 prensas de arcilla, 3 rodillos (15 cm de ancho), 3 rodillos (7,5 cm de ancho), 3 cortadores de pizza de borde liso y 3 cortadores de cuña, 4 herramientas de doble cara de 20 cm, 3 espátulas de 5 cm, 4 pequeñas herramientas de conformación de 12,5 cm y 3 espátulas triangulares de 5,3 cm. No contiene látex.

Mega set de modelaje:	91175
-----------------------	-------



Pasta papel maché

Papel maché en polvo. Su formulación especial, permite un secado extra rápido. Ideal para uso escolar. Muy fácil de mezclar y trabajar. Para modelar cualquier tipo de figura o pieza. Adquiere gran dureza al secado. Una vez acabada la pieza se puede pulir y pintar. No tóxico. Bolsa de 500g.

Bolsa de papel maché:	91203
-----------------------	-------

Pasta Patmaché Jovi

Pasta de papel maché para modelar, lista para ser usada, limpia y ligera. No es necesario mezclar el polvo de celulosa con agua. Seca a temperatura ambiente. Tiempo aproximado de secado 24 horas. Una vez seca puede ser decorada pintándola, o bien, después de haber dado una capa de barniz, enganchar pequeños objetos en la superficie. Una vez seca las figuras son muy resistentes. Se puede colorear fácilmente y permite un secado correcto en el horno. Pasta Patmaché Jovi 680 g.

Patmaché Jovi:	91202
----------------	-------

¿Quieres comprar una caja? Pide 12 unidades.



Yeso para modelar Das

Vendas enyesadas de 3 m x 8 cm que permiten crear máscaras. Fáciles de modelar en mojado y de rápido endurecimiento.

Caja 4 vendas:	91210
----------------	-------



Vaciadores modelaje

Blister 6 vaciadores de filo redondo para modelaje.

Blister vaciadores: **91228**



Palillos modelaje

Palillos en plástico o madera.

3 palillos plástico:	91219
5 palillos plástico:	91220
10 palillos madera:	91221
48 palillos plástico 3 modelos:	91223



Moldes y rodillos Jovi

Moldes Jovi con rodillo para utilizar con plastilina y pasta de modelar. Rodillos de modelaje.

6 moldes con rodillo:	91249
12 moldes con rodillo:	91250
25 rodillos:	91260



Rodillos modelaje plástico

Bolsa de 4 rodillos de plástico en formas diferentes para realizar trabajos de modelaje con plastilina, pasta de modelar, arcilla, etc... Medida 14 cm longitud por 4,5 cm de ancho.

Rodillos modelaje: **91240**



Tijeras corta pasta

Tijeras corta pastas para utilizar con plastilina. Aptas para niños a partir de 2 años.

Tijeras corta pasta: **91242**



Moldes surtidos

Cubo Jovi conteniendo 24 moldes surtidos para modelaje de plastilinas y pastas.

Moldes surtidos: **91255**



Moldes frutas

Bolsa 6 moldes de plástico frutas.

Moldes frutas: 91261



Moldes verduras

Bolsa 6 moldes de plástico verduras.

Moldes verduras: 91262



Moldes animales granja

Bolsa 6 moldes de plástico animales granja.

Moldes animales granja: 91263



Moldes animales jungla

Bolsa 6 moldes de plástico animales jungla.

Moldes animales jungla: 91264

Moldes personajes divertidos

Surtido de elementos divertidos del cuerpo para crear muñecos, con las pastas de modelar, barro... Permite a los mas pequeños crear personajes mas fácilmente. Bote de 128 piezas.

Bote 128 moldes personajes divertidos: 91273



Plumieres y portatodos

Bolsas multiusos PVC cierre con cremallera

Bolsas ultra resistentes. PVC transparente de 230 micras, reforzado con malla entrelazada. Práctico cierre con cremallera y tirador de color. Perfecto para proteger, guardar y llevar todo tipo de objetos. Disponible en 4 medidas y 4 colores surtidos. Pack de 8 unidades.

A4, medidas: 330 x 240 mm:	91290
A5, medidas: 235 x 165 mm:	91291
A6, medidas: 175 x 125 mm:	91292
Chequera, medidas: 250 x 115 mm:	91293



Portatodo redondo reforzado Descom®

Portatodo redondo de nylon reforzado en colores surtidos. Medida: 22x7 cm.

Naranja:	91301-06
Rojo:	91301-09
Azul:	91301-17
Verde:	91301-22



Portatodo plano básico Descom®

Portatodo plano de nylon reforzado en colores surtidos. Medida 22 x 11cm.

Naranja:	91303-06
Rojo:	91303-09
Azul:	91303-17
Verde:	91303-22



Portatodo rectangular doble cremallera reforzado Descom®

Portatodo rectangular doble cremallera de Nylon reforzado en colores surtidos. Medida: 23 x 9cm.

Naranja:	91302-06
Rojo:	91302-09
Azul:	91302-17
Verde:	91302-22



Portatodo Triple Descom®

Portatodo Triple de Nylon reforzado en colores surtidos. Medida 23,5 x 9 x 7cm.

Naranja:	91304-06
Rojo:	91304-09
Azul:	91304-17
Verde:	91304-22



Portatodo Alpino doble

Portatodo de nylon con doble compartimento. Apto para reglas de 20 cm.

Portatodo Alpino doble cremallera:

91322



Portatodo cuádruple plano

Cuádruple capacidad interior + doble capacidad lateral. Formato rectangular. Con tarjeta identificativa en el interior.

■ Amarillo:	91324-04
■ Naranja:	91324-06
■ Rojo:	91324-09
■ Fucsia:	91324-11
■ Azul:	91324-17
■ Verde:	91324-22
■ Violeta:	91324-39

ÚLTIMAS UNIDADES
hasta fin de existencias

Plumier doble Alpino pequeño

Plumier doble de tela que contiene: 2 bolígrafos, 1 goma de borrar, 1 sacapuntas, 4 reglas, 1 tijera, 12 lápices de colores, 10 rotuladores, 1 lápiz de grafito.

Plumier pequeño doble:

91330



Portaminas y bolígrafos escolares



Portaminas Milan PL1 Touch

Portaminas con punta de 0,7 mm. Cuerpo en tacto de goma, contiene una goma de borrar de calidad MILAN extralarga.

Portaminas Milan PL1 Touch:	30145
Cajita minas 0,7 mm:	30146



Portaminas Milan Capsule Fluo

Portaminas con punta de 1,3 mm. Disponen goma de borrar de calidad MILAN extragrande. Se presenta en colores fluo surtidos (verde, fucsia, amarillo y naranja).

Portaminas Milan Capsule Fluo:	30183
Cajita minas 1,3 mm:	30184

Lápices de grafito de uso escolar

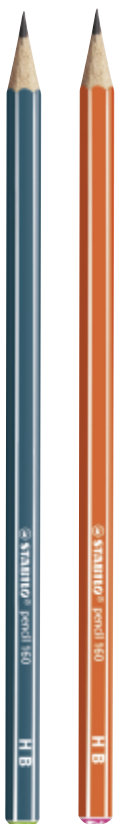

Stabilo pencil 160

Lápiz con mina robusta de 2,2mm de diámetro. Graduación HB. Diseño moderno con las clásicas rayas blancas y cuerpo en distintos colores. Envase de 12 unidades.

Naranja:	30022-06
Petroleo:	30022-50



Alpino Junior

Lápiz de madera con mina de grafito con o sin goma de borrar. Envase de 12 unidades.

Sin goma Nº2 HB:	30001
------------------	-------



Lápices triangulares Alpino Tri finos

Pack de lápices grafito triangulares de mina compactada.

Kit Alpino Tri fino: Caja de 144 unidades.

Alpino Tri:	91385
-------------	-------



Kit escolar lápices Staedtler Noris 120

Un clásico entre los lápices de grafito ahora presentado en caja escolar de 144 unidades.

Kit Escolar Noris: 91380

Staedtler Noris 120

Lápiz de madera hexagonal con madera certificada ecológica PEFC, procedente de bosques de gestión sostenible. Envase 12 unidades.

Nº0 2B:	30040
Nº1 B:	30041
Nº2 HB:	30042
Nº3 H:	30043
Nº4 2H:	30044



Lápices de grafito Staedtler Noris Eco

Lápiz de grafito fabricado con el innovador material WOPEX ecológico, con certificado PEFC, con madera procedente de bosques de gestión sostenible. Mayor resistencia a la rotura. Diseño a rayas negras. Caja de 12 unidades.

Staedtler Noris Eco: 91382



Staedtler Triplus Slimp 183

Lápiz de grafito de diseño triangular, fabricado en material ecológico WOPEX. Graduación HB. Superficie suave y alta resistencia a la rotura. Contenido en madera con certificación PEFC, procedente de bosques de Alemania. Cajas de 12 lápices.

Staedtler Triplus Slimp 183: 91391

Bote expositor con 72 lápices de grafito Triplus 183-HB finos.

Staedtler Triplus 183-HB: 91392



Staedtler Slim 118 Pastel Line

Lápices de grafito finos, de diseño triangular ergonómico, con mina graduación HB de 2 mm Ø. Madera ecológica certificada FSC. Diseño a rayas negras y 6 colores pastel.

Cubilete de 72 Staedtler Slim: 91384

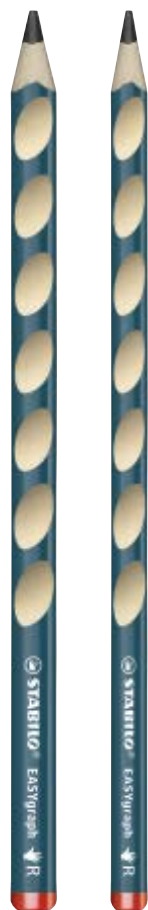

Stabilo Easygraph Diestros

El primer lápiz ergonómico especialmente diseñado para zurdos y para diestros. Diseño triangular con hendiduras antideslizantes que aseguran una postura relajada de la mano. El color de la contera indica si es para zurdos o para diestros. Graduación HB. Con espacio para escribir el nombre. Madera procedente de bosques gestionados responsablemente. Cajas de 12 lápices.

Finos:	30055-50
Gruesos:	30056-50

Stabilo Easygraph Zurdos

El primer lápiz ergonómico especialmente diseñado para zurdos y para diestros. Diseño triangular con hendiduras antideslizantes que aseguran una postura relajada de la mano. Graduación HB. Con espacio para escribir el nombre. Madera procedente de bosques gestionados responsablemente. Caja de 6 lápices.

Finos:	30057-50
Gruesos:	30058-50

Staedtler Triplus 119 grueso

119 grueso: Caja de 12 lápices de grafito triangular grueso ergonómico para iniciación a la escritura de los más pequeños. Fomenta la postura correcta al escribir. Mina HB de 4 mm. Madera procedente de bosques de gestión sostenible.

Lápiz Staedtler Triplus 119:	91400
<i>¿Quieres comprar una caja? Pide 6 unidades.</i>	

Bote expositor con 72 lápices de grafito Staedtler Triplus 119 gruesos.

Kit Staedtler Noris 119:	91399
--------------------------	-------



Lápices Lyra Groove

Lápiz ergonómico de forma triangular. Zona de grip natural sin materiales añadidos. Las hendiduras en todo su cuerpo, permiten la óptima sujeción del lápiz, facilitando la escritura, incluso después de ser afilado. Dos grosores distintos grueso de 10 mm, y fino de 7 mm.

36 lápices Lyra Groove grueso:	91405
48 lápices Lyra Groove fino:	91406



Adaptador de lápiz Lado

Adaptador para la corrección en la escritura. Especial diseño, que permite dos posturas posibles para corregir los errores más comunes a la hora de coger el lápiz. Punto de apoyo para los que adelantan los dedos y tres caras para tres dedos.

Adaptador de lápiz Lado:	91510
--------------------------	-------

Ver más lápices en página 64.

Lápices de colores

Lápices de colores Giotto Stilnovo

Lápices de colores hexagonales. Barnizados en el color de la mina con esquinas plateadas. Mina de calidad superior con un grosor de 3,3 mm. Con espacio para escribir el nombre. Estuche 12 lápices.

Giotto Stilnovo: **91417**



Schoolpack lápices color Giotto Stilnovo

Kit de 192 lápices de color Giotto. Contiene 12 colores x 16 unidades de cada. Envase de plástico reutilizable.

Kit escolar lápiz color Giotto Stilnovo: **91419**



Lápices de Colores Alpino

Estuche de pinturas de madera Alpino largos. Mina resistente al agua de 3 mm.

Alpino largos caja 12 uds: **91420**
 Alpino largos caja 24 uds: **91421**
 Alpino largos caja 30 uds: **91422**



Lápices Festival color

Lápices de madera con mina de color Festival. Presentados en cajas de 12 unidades de un mismo color.

■ Amarillo:	91430-04	■ Verde claro:	91430-22
■ Naranja:	91430-06	■ Verde osc.:	91430-25
■ Rojo:	91430-09	■ Marrón osc.:	91430-29
■ Rosa:	91430-12	■ Negro:	91430-30
■ Azul claro:	91430-17	■ Carne:	91430-33
■ Azul osc.:	91430-18	■ Violeta:	91430-39

Classbox Economy Pack Festival

Kit escolar compuesto de 288 unidades distribuidas en 12 colores x 24 unidades de cada color. Incluye 6 sacapuntas.

Classbox Economy Pack: **91426**



+ regalo 96 rotuladores color Alpino



Ecolápiz Faber-Castell de colores

Ecolápices de color con forma hexagonal. Fabricados en madera 100% reforestada gestionada de forma sostenible. Colores intensos y brillantes de aplicación extra suave. Mina protegida contra la rotura por el proceso especial de encolado SV. Fáciles de afilar. Afilalápices de regalo.

Estuche de 12 colores:	91410
Estuche de 24 colores:	91411
Estuche de 36 colores:	91412
Estuche de 48 colores:	91413
Estuche de 60 colores:	91414



Lápices de colores Bic Evolution Stripes

Lápiz de color sin madera. Punta ultrarresistente. Mina pigmentada de 3,2mm con gran capacidad de cobertura. No se astilla ni se rompe. Fácil de sacar punta. Disponible en 24 colores. Ideal para dibujar líneas finas y colorear grandes áreas. Fabricado en Europa.

Caja de 12 lápices de colores Bic Evolution Stripes:	91435
Caja de 24 lápices de colores Bic Evolution Stripes:	91436



144 +
72 gratis
ya incluido en
el precio

Class pack lápices Tropicolors 2

Caja de 216 lápices de color Tropicolors 2. 12 unidades x 12 colores. Incluye actividad para la caja (germinación de flores y actividades de colorear).

Class Pack Evolution:	91438
-----------------------	-------

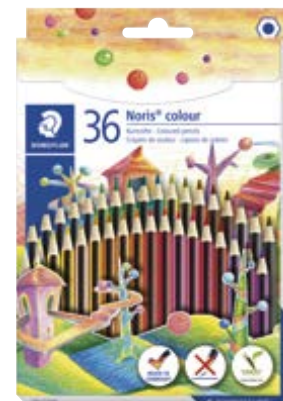

Lápices de colores Staedtler Noris colour 185

Primer lápiz de color fabricado con el innovador material WOPEX*. Lápiz de color de diseño hexagonal, fabricado con material WOPEX ecológico, con certificado PEFC, con madera procedente de bosques de gestión sostenible. Mayor resistencia a la rotura. Diseño a rayas negras del mismo color que la mina.

Estuche de 12 lápices Staedtler Noris Colour 185:	91481
Estuche 18 lápices Staedtler Noris Colour 185:	91483
Estuche de 24 lápices Staedtler Noris Colour 185:	91482
Estuche 36 lápices Staedtler Noris Colour 185:	91484

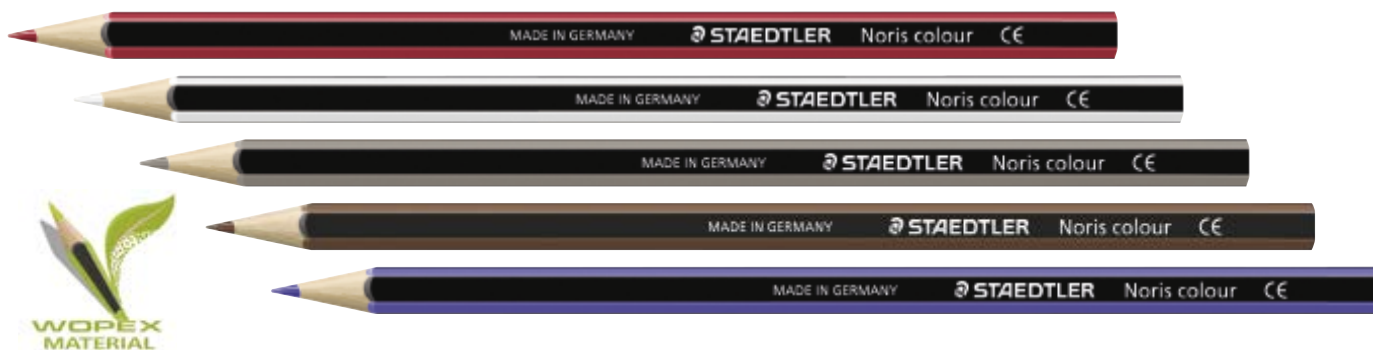

Lápices de colores Staedtler Noris colour Unicolor

Lápices en cajas de 12 unidades del mismo color. Fabricado con material WOPEX ecológico, con certificado PEFC.

Blanco:	91485-01	Fúcsia:	91485-11	Verde claro:	91485-22	Negro:	91485-30
Amarillo claro:	91485-04	Rosa:	91485-12	Verde oscuro:	91485-25	Carne:	91485-33
Naranja:	91485-06	Azul claro:	91485-17	Marrón claro:	91485-27	Magenta:	91485-37
Rojo claro:	91485-09	Azul oscuro:	91485-18	Marrón oscuro:	91485-28	Violeta:	91485-39
						Gris:	91485-72

Kit escolar lápices Colour 185 Staedtler Cartón

Caja de cartón con 144 lápices de colores, 12 por color. Fabricado con material WOPEX ecológico, con certificado PEFC. Regalo de 3 afilalápices.

Kit escolar lápices Colour 185 Staedtler Cartón: **91486**



Ecolápices de color Grip Faber-Castell

Ecolápices de color GRIP. Fabricados en Alemania a partir de madera gestionada de forma sostenible. Forma triangular ergonómica que favorece el agarre a tres dedos. Zona de agarre suave a base de puntos de realce antideslizantes. Colores acuarelables lavables en la mayoría de los tejidos. Mina protegida contra la rotura.

Estuche 12 uds: **91446**
Estuche 24 uds: **91447**



ÚLTIMAS UNIDADES
hasta fin de existencias

Kit escolar lápices Giotto be-be

Kit escolar que contiene 36 lápices 3 por color. Idóneo para niños de 0-3 años. Lápices de colores de mina extra-suave. Colores llamativos, fáciles de usar. Mina gigante 7 mm de diámetro. De regalo 3 Súper sacapuntas.

Lápices Giotto be-bé Kit escolar 36 unid.+sacapuntas: **91448**



Lápices Stabilo Woody 3 en 1

Lápices de color, cera y acuarela todo en uno. Fabricado en madera certificada 100% PEFC. Mina XXL tan gruesa como la de 8 lápices normales. Ideal para grandes áreas y para casi cada técnica de pintura. Gracias a su grueso cuerpo es ideal para las manos de los niños. Minas anti-rotura, diámetro 10 mm. Colores intensos incluso en papel oscuro. Trazos gruesos y suaves. También escribe en superficies como el cristal, metal, etc...

Estuche 6 Lápices Stabilo Woody 3 en 1 Colores surtidos:	91472
Afilalápiz grueso Stabilo Woody 3 en 1:	91474



Lápices Stabilo Woody 3 en 1 unicolor

Lápices de color, cera y acuarela todo en uno. Fabricado en madera certificada 100% PEFC. Mina XXL tan gruesa como la de 8 lápices normales. Ideal para grandes áreas y para casi cada técnica de pintura. Gracias a su grueso cuerpo es ideal para las manos de los niños. Minas anti-rotura, diámetro 10 mm. Colores intensos incluso en papel oscuro. Trazos gruesos y suaves. También escribe en superficies como el cristal, metal, etc...Cajas de 5 unidades unicolor.

Blanco:	91473-01
Amarillo:	91473-04
Naranja:	91473-06
Rojo carmín:	91473-09
Rosa:	91473-12
Azul cian:	91473-17
Azul ultramar:	91473-18
Azul turquesa:	91473-41
Verde hoja:	91473-22
Verde oscuro:	91473-25
Marrón:	91473-28
Negro:	91473-30
Carne:	91473-33
Lila:	91473-38
Violeta:	91473-39
Oro:	91473-74
Plata:	91473-75



Lápices de colores Staedtler Noris Colour 187 Triplus

Lápiz de color fino de diseño triangular, fabricado con material WOPEX ecológico, con madera certificada PEFC, procedente de bosques de Alemania. Mayor resistencia de la mina. Colores intensos. Superficie suave ergonómica. Diseño a rayas negras y del mismo color que la mina, motivo de estrellas.

Estuche 12 lápices Staedtler Triplus Colour 187:	91477
Estuche de 24 lápices Staedtler Triplus Colour 187:	91478





Lápices triangulares Alpino Trimax

Lápices triangulares que se adapta perfectamente a los dedos del niño/a proporcionando una escritura firme y correcta. Mina gruesa de 5,40 mm resistente a la rotura. Incluye sacapuntas.

Estuche 12 lápices colores Alpino Trimax: **91458**



Economy pack Alpino Trimax

Formato escolar que contiene 120 unidades. 12 colores por 10 unidades. Incluye tres sacapuntas.

Economy pack Alpino Trimax 120 unidades: **91459**

Lápices de colores Staedtler Noris jumbo 128

Lápices de colores triangulares gruesos, ergonómicos y pedagógicos, para iniciación a la escritura. Fomenta la postura correcta al escribir. Sistema ABS que aumenta la resistencia de la mina en un 30%. Estuche de 10 incluye sacapuntas. Madera procedente de bosques de gestión sostenible. Estuche de 10 + 2 de regalo

Estuche de 10+2 colores: **91451**

Caja de 12 lápices de colores Staedtler Noris jumbo 128 unicolor

Lápices de colores triangulares gruesos, ergonómicos y pedagógicos, para iniciación a la escritura. Fomenta la postura correcta al escribir. Sistema ABS que aumenta la resistencia de la mina en un 30%. Madera procedente de bosques de gestión sostenible.

■ Amarillo:	91460-04	■ Verde claro:	91460-22
■ Naranja:	91460-06	■ Verde oscuro:	91460-25
■ Rojo:	91460-09	■ Marrón:	91460-28
■ Azul claro:	91460-17	■ Negro:	91460-30
■ Azul oscuro:	91460-18	■ Carne:	91460-33
		■ Violeta:	91460-39

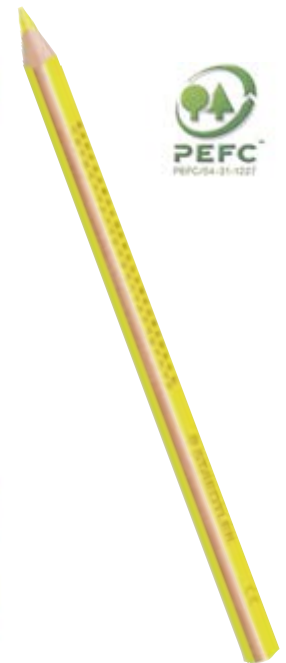

Lápices de colores Stabilo Trio Thick

Lápices de color gruesos con un diseño ergonómico triangular. Diámetro de la mina de 4,2 mm. Rica aplicación del color. La forma gruesa del lápiz es adecuada para los niños mas pequeños.

Estuche 12 lápices colores Stabilo Trio Thick surtidos: **91490**
Estuche 18 lápices colores Stabilo Trio Thick Surtidos: **91491**



Kit lápices de colores Stabilo Trio Thick

Kit escolar de plástico, compuesto por 96 unidades, surtido de 12 colores. 8 unidades por color.

Schoolpack 96 Stabilo Trio Thick surtidos: **91492**

Lápices de colores Stabilo Trio Thick unicolor

Lápices de color de madera gruesos con un diseño ergonómico triangular. Diámetro de la mina de 4,2 mm. Rica aplicación del color. La forma gruesa del lápiz es adecuada para los niños más pequeños. Caja de 12 lápices unicolor.

Amarillo:	91493-04
Amarillo oscuro:	91493-05
Naranja:	91493-06
Rojo:	91493-09
Rojo cereza:	91493-10
Rosa:	91493-12
Azul claro:	91493-17
Azul oscuro:	91493-18
Verde claro:	91493-22
Verde medio:	91493-25
Verde intenso:	91493-50
Marrón claro:	91493-28
Marrón oscuro:	91493-29
Negro:	91493-30
Carne:	91493-33
Violeta:	91493-39
Gris:	91493-72

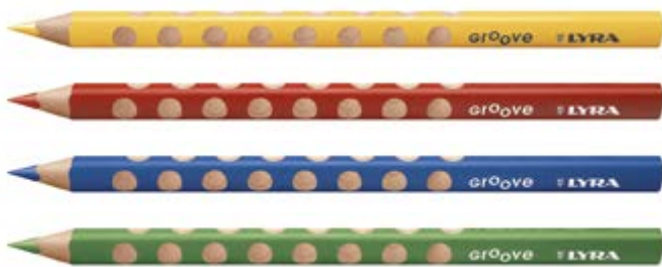

Lápices Lyra Groove Unicolor

Cajas de 12 lápices de colores ergonómicos Lyra Groove de un solo color con 10 mm de diámetro.

Amarillo:	91469-04	Verde claro:	91469-22
Naranja:	91469-06	Verde oscuro:	91469-25
Rojo:	91469-09	Marrón:	91469-28
Rosa:	91469-12	Negro:	91469-30
Azul claro:	91469-17	Carne:	91469-33
Azul oscuro:	91469-18	Violeta:	91469-39



Kit escolar lápices color Lyra Groove

Caja de madera compuesto por 96 lápices de colores ergonómicos 24 colores por 4 unidades por color.

Kit escolar 96 lápices colores Lyra Groove:

91468

Afilalápiz Lyra Groove doble agujero

Afilalápiz Lyra Groove de 2 agujeros con depósito para lápices hasta 11,00 mm.

Afilalápiz Lyra Groove doble agujero con depósito:

91467





Lápices de colores Staedtler Noris colour tonos de piel

Lápices de colores hexagonales de colores de tonos de la piel surtidos. Fabricados con material WOPEX ecológico, con certificado PEFC, con madera procedente de bosques de gestión sostenible. Mayor resistencia a la rotura. Diseño a rayas negras del mismo color que la mina.

Caja 12 lápices de colores Staedtler colores de piel: **94460**



Lápices de colores acuarelables Noris Aquarell

Lápices de color acuarelables, con mina ABS, sistema que incrementa un 30% su resistencia, colores brillantes, fáciles de afilar, mina de 3 mm de diámetro. Lápices ecológicos, con madera con certificación PEFC, procedente de bosques de gestión sostenible.

Caja 12 lápices colores acuarelables Staedtler Noris Aquarell: **94463**

Caja 24 lápices colores acuarelables Staedtler Noris Aquarell: **94464**

Rotuladores escolares



Kit escolar rotuladores Giotto Be-bé

Kit escolar que contiene 36 rotuladores. 3 unidades por 12 colores. Idóneo para los más pequeños, con punta de fibra y tinta súper lavable de manos y tejidos. Punta bloqueada súper resistente de 5mm.

Kit escolar rotuladores Giotto Be-bé: **91558**



Rotuladores Giotto Turbo Color

Rotuladores de punta super-resistente de larga duración 0,5 mm, capuchón ventilado punta bloqueada, tapón de seguridad, tintas seguras a base de agua, lavables en la piel con agua y jabón. Lavables en la ropa utilizando un ciclo normal de lavado a máquina a 40°.

Estuche de 12 uds: **91561**

Estuche de 24 uds: **91562**



Kit escolar Giotto Turbo Color

Kit escolar compuesto de 12 colores x 12 unidades por color total 144 unidades, en un práctico envase de plástico reutilizable.

Kit escolar de Giotto turbo Color: **91564**





Rotuladores Giotto Turbo Color unicolor

Estuche de 12 unidades unicolor.

■ Amarillo:	91563-04	■ Azul oscuro:	91563-18
■ Amarillo oscuro:	91563-05	■ Verde claro:	91563-22
■ Naranja:	91563-06	■ Verde oscuro:	91563-25
■ Rojo:	91563-09	■ Marrón:	91563-28
■ Carmín:	91563-10	■ Negro:	91563-30
■ Rosa:	91563-12	■ Magenta:	91563-37
■ Azul claro:	91563-17	■ Violeta:	91563-39
		■ Gris:	91563-72

Rotuladores Alpino pastel

Caja de 6 rotuladores en tonos pastel superlavables. De larga duración. Punta de 3 mm.

Caja 6 rotuladores: **91554**



Rotuladores Alpino standard

Rotulador de punta fina de 3 mm de diámetro ideal para uso escolar. Colores brillantes.

Estuche de 12 uds: **91550**
Estuche de 24 uds: **91552**



Kit escolar rotuladores Alpino Standard

Kit rotuladores Alpino Standard de punta fina de 216 unidades. 12 colores x 18 unidades.

Kit rotuladores Alpino Standard: **91555**



Rotuladores Kid Couleur

Rotulador base agua punta media. Tinta ultralavable que se limpia bien de la piel y de la mayoría de las prendas. Disponible en 24 colores vivos. Capuchón ventilado. Punta de 2,8 mm y trazo de 0,08 mm.

Kid Couleur 10+2: **91541**
Kid Couleur 14+4: **91542**
Kid Couleur 18+6: **91543**



Rotuladores Staedtler Triplus 334 Fineliner

Rotuladores diseño triangular ergonómico para escribir sin cansarse, tinta antisecado puede permanecer destapado durante días sin secarse, punta de metal superfina, tinta base agua, fácilmente lavable en la mayoría de tejidos, cuerpo de polipropileno, ancho de línea 0,3 mm.

Estuche de 10 rotuladores:	91580
Estuche de 20 rotuladores:	91581



Rotuladores edding 1200

Punta de fibra sintética. Tinta a base de agua. Trazo de 1 mm.

Estuche de 10 Ud.:	91565
Estuche de 20 Ud.:	91566

Ver más colores en la página 54

Pack escolar edding 1200

Pack Escolar de cartón que contiene 120 rotuladores: 10 por color negro, rojo, azul, verde, amarillo, naranja, rosa, azul claro, verde claro, azul turquesa, amarillo neón y rosa neón.

Pack escolar edding 1200 surtidos:	91568
------------------------------------	-------



Rotuladores Stabilo Pen 68

Rotulador de alta calidad con punta de fibra. Pigmentos seleccionados con gran brillo y luminosidad. Punta media resistente (ancho de trazo de 1 mm) para una aplicación de tinta uniforme. Inodoro, con tinta al agua. Tapón ventilado. Hasta 24 horas destapado sin secarse.

Caja 15 rotuladores:	91590
----------------------	-------



Rotuladores Stabilo pastel

Rotulador de alta calidad con punta de fibra de colores pastel. Pigmentos seleccionados con gran brillo y luminosidad. Punta media resistente (ancho de trazo de 1 mm) para una aplicación de tinta uniforme. Inodoro, con tinta al agua. Tapón ventilado. Hasta 24 horas destapado sin secarse.

Caja 8 rotuladores:	91598
---------------------	-------



Rotuladores finos Staedtler Noris 326

Con tinta DRY SAFE antisechado que permite estar destapado hasta 2 semanas. Tinta con colorantes alimenticios. Estuches surtidos.

Estuche de 10 Ud.:	91610
Estuche de 20 Ud.:	91620



Kit escolar rotuladores finos Staedtler Noris 326

Caja de cartón con 100 unidades 10 piezas por color.

Kit escolar rotuladores finos Staedtler Noris 326:	91625
--	-------

Rotuladores Staedtler Noris Club 326 unicolor

Cajas de 10 rotuladores Noris Club 326 unicolor.

■ Amarillo:	91640-04
■ Naranja:	91640-06
■ Rojo:	91640-09
■ Rosa:	91640-12
■ Azul claro:	91640-17
■ Azul oscuro:	91640-18
■ Verde claro:	91640-22
■ Verde oscuro:	91640-25
■ Marrón:	91640-28
■ Marrón oscuro:	91640-29
■ Negro:	91640-30
■ Violeta:	91640-39
■ Gris:	91640-72



Rotuladores Stabilo Trio A-Z

Rotulador con punta de fibra fina (grosor de trazo de 0,7 mm aprox.). Zona de agarre triangular y punta resistente a la presión. Tinta fácilmente lavable y tapón ventilado. Fomenta una sujeción correcta desde temprana edad. Diversión duradera al escribir y dibujar ya que la zona de agarre triangular hace que las manos no se cansen tan fácilmente.

Caja 12 rotuladores:	91645
Caja 24 rotuladores:	91646



Schoolpack 144 rotuladores Stabilo Trio A-Z surtidos

Kit escolar de plástico, compuesto por 144 unidades, surtidas en 12 colores. 12 unidades por color

Schoolpack 144 rotuladores Stabilo Trio A-Z surtidos:	91648
---	-------

Material escolar



Rotuladores Stabilo Power

Rotulador con vivos colores. Puede estar sin tapón hasta 8 semanas sin secarse. Tinta lavable, tapón ventilado y punta resistente. Punta de 2 mm. Se lava fácilmente en caso de mancharse la ropa.

Caja 12 rotuladores Stabilo Power surtidos:	91630
Caja 24 rotuladores Stabilo Power surtidos:	91632



Rotuladores Giotto Turbo Maxi

Rotulador escolar de punta gruesa 5 mm de espesor. Ideal para los más pequeños. Ahora nueva tinta súper lavable de manos y tejidos. Punta resistente que no se hunde. Capuchón ventilado y tapón de seguridad. Estuches de 6, 12 y 24 unidades en colores surtidos.

Estuche 6 Ud.:	91650
Estuche 12 Ud.:	91651
Estuche 24 Ud.:	91653

Kit escolar Giotto Turbo Maxi

Compuesto de 12 colores x 9 unidades por color total 108 unidades, en un práctico envase de plástico reutilizable.

Kit escolar Giotto turbo maxi:	91656
--------------------------------	-------



Rotuladores Alpino Maxi

Rotuladores de punta gruesa súper brillantes, con tinta súper lavable. Diseñados para uso escolar. Resistentes y duraderos. Ancho de trazo 4 mm.

Estuche 12 rotuladores Alpino Maxi:	91670
Estuche 24 rotuladores Alpino Maxi:	91671



Schoolpack 96 rotuladores Stabilo Power surtidos

Kit escolar de plástico, compuesto por 96 unidades, surtidas en 12 colores. 8 unidades por color.

Schoolpack 96 rotuladores Stabilo Power surtidos:	91635
---	-------

Rotuladores Giotto Turbo Maxi Unicolor

Cajas de 12 rotuladores Giotto Turbo Maxi unicolor.

■ Amarillo:	91654-04
■ Amarillo oscuro:	91654-05
■ Naranja:	91654-06
■ Rojo:	91654-09
■ Carmín:	91654-10
■ Rosa:	91654-12
■ Azul claro:	91654-17
■ Azul oscuro:	91654-18
■ Verde claro:	91654-22
■ Verde oscuro:	91654-25
■ Marrón:	91654-28
■ Negro:	91654-30
■ Magenta:	91654-37
■ Violeta:	91654-39
■ Gris:	91654-72



Kit escolar Alpino Maxi Economy Pack

Caja de cartón que contiene 144 unidades. Surtido de 12 colores x 12 unidades.

Kit escolar Classbox Alpino Maxi:	91675
-----------------------------------	-------



Rotuladores gruesos Staedtler Noris 340

Rotuladores de punta robusta para colorear con trazos gruesos (3 mm.). Tinta lavable con colorantes alimenticios. Estuches de 6 y 12 colores variados.

Estuche de 6 colores variados:	91690
Estuche de 12 colores variados:	91691



Rotuladores gruesos Staedtler Noris 340 estuche unicolor

Estuche de 6 rotuladores unicolor.

Amarillo:	91695-04
Naranja:	91695-06
Rojo:	91695-09
Rosa:	91695-12
Azul claro:	91695-17
Azul oscuro:	91695-18
Verde claro:	91695-22
Verde oscuro:	91695-25
Marrón:	91695-28
Negro:	91695-30
Violeta:	91695-39



Kit escolar rotuladores gruesos Staedtler Noris 340

Kit escolar compuesto por 12 colores x 12 unidades de cada color, total 144 unid.

Kit escolar rotuladores gruesos Staedtler Noris 340:	91693
--	-------



Pizarra y estuche Mini Velleda Bic Kids

Estuche de 6 rotuladores mini Velleda de tamaño mini adaptado para los niños. No tóxico, fácil de borrar, punta bloqueada, admite presión y no pierde la forma.

Pizarra doble cara Velleda: una lisa y otra pautada para escribir y dibujar. Lleva incorporados un borrador y un rotulador Velleda. Borde plástico. Fácil de sujetar por manos pequeñas. Tamaño de 30 x 20 cm.

Estuche Mini Velleda Bic Kids:	91719
Pizarra Velleda Bic Kids:	91720

Rotuladores Staedtler Lettering doble punta

Rotulador de pincel de doble punta para hand lettering y trazos de anchos variables. Perfecto para efectos maravillosos con facilidad de mezcla entre colores. También ideal para bullet journaling, ilustraciones, manga y coloreado. Ancho de línea punta rotulador 0,5-0,8 mm aprox. Ancho de línea punta pincel 1,0 - 6,0 mm aprox.

Estuche 12 rotuladores Staedtler doble punta:	91678
---	-------



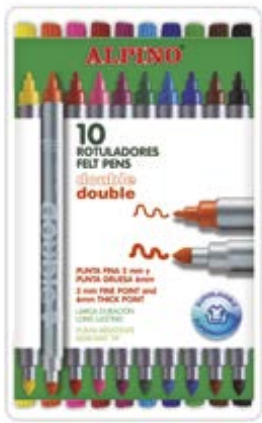

Rotuladores Alpino Double Double

Rotuladores doble punta. Pinta grueso o pinta fino con un mismo rotulador. Colores súper brillantes. Lavables.

Estuche rotuladores Alpino doble punta 10 + 2 gratis: **91682**
 Estuche rotuladores Alpino doble punta 20 + 4 gratis: **91683**



Rotuladores doble punta Noris 320 Staedtler

Rotulador de doble punta delgada (1 mm) y gruesa (3 mm), con punta de fibra, resistente a la presión, tinta a base de agua, capuchón ventilado. Estuche 12 unidades surtidas.

Rotuladores doble punta Noris 320 Staedtler: **91685**



Rotuladores doble punta pincel acuarelable Staedtler

Rotuladores de doble punta acuarelable, rotulador y pincel, ideal para trazos variables y sombreados. Ancho de línea punta rotulador 0,5-0,8 mm aprox. Ancho de línea punta pincel 1,0-6,0 mm aprox.

Estuche 18 rotuladores doble punta acuarelable: **91687**
 Estuche 36 rotuladores doble punta acuarelable: **91688**



Rotuladores doble punta permanentes Staedtler

Rotuladores permanentes de doble punta, ideales para marcar diferentes superficies, con punta fina y ultrafina. Puntas con máxima versatilidad y colores intensos.

Estuche 18 rotuladores doble punta permanentes: **91703**
 Estuche 36 rotuladores doble punta permanentes: **91704**



Rotuladores Stabilo Metallic

Ocho colores metálicos brillantes: oro, plata, cobre, azul metálico y verde metálico. Buena visibilidad en superficies lisas como papel y metal debido a la excelente cobertura de los colores metálicos (a prueba de manchas después del secado). Sin necesidad de agitar antes de colorear. Detalles llamativos con alto brillo y luminosidad, incluso en papel o cartón oscuro. Ancho de línea de 1,4 mm. Las tintas al agua con pigmentos de primera calidad garantizan una alta tolerancia a la luz para una intensidad de color de larga duración.

Caja de 8 Rotuladores Stabilo Metallic: **91706**



Rotuladores Alpino Crea Metalix

Rotuladores de colores metálicos muy cubrientes. Aplicable sobre cualquier superficie. Comportamiento especial al utilizarlo sobre fondos oscuros. Lavable. Sin olor. Caja de 7 colores.

Rotuladores Alpino Metalix: **91716**

Rotuladores Jovidecor Metalic

Rotuladores de colores brillantes y metalizados. Disponibles en blister de dos rotuladores (oro y plata) y estuche de 6 colores surtidos.

Oro + Plata:	91711
6 rotuladores surtidos:	91712



Rotuladores Jovi Glitter

Estuche de 8 rotuladores ergonómicos de colores brillantes y con purpurina. Ancho de trazo de 3 mm.

Estuche Jovi con purpurina:	91713
-----------------------------	-------



Kit escolar Giotto Decor Materials

Kit de Rotuladores decorativos a base de t mpera acr lica especial de f rmula extra, listas para el uso, ideales para la decoraci n sobre todas las superficies como cer mica, terracota, porcelana, etc. La pintura mantiene una superficie brillante y aterciopelada. Todos los colores se pueden mezclar f cilmente entre si y son altamente cubrientes. Compuesto por 48 rotuladores 4 unidades x 12 colores.

Kit escolar Giotto Decor Materials:	91725
-------------------------------------	-------



edding 750 efecto lacado

Marcador de tinta opaca con punta redonda. Para marcar casi todo tipo de superficies como madera, vidrio, plástico y metal. Tinta permanente cubriente con efecto lacado casi sin olor especial para escribir sobre materiales transparentes y oscuros. Tinta de secado rápido resistente al agua y a la acción de la luz, al roce y al calor. Se activa mediante sistema de bombeo. Cuerpo de aluminio. Grosor de trazo: 2-4 mm. Resistente hasta 1000 grados los colores blanco, amarillo, naranja, rosa, azul claro, marrón, violeta y plata. Y hasta 400 grados los colores rojo, azul, verde, negro, oro y cobre.

Blanco:	91730-01	Verde claro:	91730-22
Amarillo:	91730-04	Marrón:	91730-28
Naranja:	91730-06	Negro:	91730-30
Rojo:	91730-09	Violeta:	91730-39
Rosa:	91730-12	Oro:	91730-74
Azul claro:	91730-17	Plata:	91730-75
Azul oscuro:	91730-18	Cobre:	91730-76



Uni Posca PC-3M

Rotulador de pintura no permanente en superficies no porosas con base al agua que pinta sobre cualquier superficie y es resistente a la luz. Lavable con agua. Ideal para murales, decoración, cristal... Punta fina redonda. Ancho de trazo de 0,9-1,3 mm.

Blanco:	91742-01	Verde osc.:	91742-25
Amarillo:	91742-04	Marrón:	91742-28
Naranja:	91742-06	Negro:	91742-30
Rojo:	91742-09	Carne:	91742-33
Rosa:	91742-12	Violeta:	91742-39
Azul:	91742-17	Gris:	91742-72
Azul osc.:	91742-18	Oro:	91742-74
Verde:	91742-22	Plata:	91742-75



Uni Posca PC-3M purpurina

Rotulador de pintura no permanente en superficies no porosas con purpurina base al agua que pinta sobre cualquier superficie y es resistente a la luz. Lavable con agua. Ideal para murales, decoración, cristal... Punta fina redonda. Ancho de trazo de 0,9-1,3 mm.

Amarillo:	91745-04	Azul claro:	91745-17
Naranja:	91745-06	Azul osc.:	91745-18
Rojo:	91745-09	Verde claro:	91745-22
Rosa:	91745-12	Violeta:	91745-39



Uni Posca PC-5M

Rotulador de pintura no permanente en superficies no porosas con base al agua que pinta sobre cualquier superficie y es resistente a la luz. Lavable con agua. Ideal para murales, decoración, cristal... Punta redonda. Ancho de trazo de 1,8 mm a 2,5 mm. Estuche 8 colores.

Colores básicos surtidos:	31104
Colores metálicos surtidos:	31105



Uni Posca PC-8K

Rotulador de pintura no permanente en superficies no porosas con base al agua que pinta sobre cualquier superficie y es resistente a la luz. Lavable con agua. Ideal para murales, decoración, cristal... Punta biselada. Ancho de trazo de 8 mm.

Colores básicos surtidos:	31112
---------------------------	-------



Uni Posca PC-5M

Rotulador de pintura no permanente en superficies no porosas. Con base al agua que pinta sobre cualquier superficie y es resistente a la luz. Lavable con agua. Ideal para murales, decoración, cristal... Punta redonda. Ancho de trazo de 1,8 mm a 2,5 mm.

Blanco:	31100-01	Verde osc.:	31100-25
Amarillo:	31100-04	Marrón:	31100-28
Naranja:	31100-06	Negro:	31100-30
Rojo:	31100-09	Carne:	31100-33
Rosa:	31100-12	Violeta:	31100-39
Azul claro:	31100-17	Gris:	31100-72
Azul osc.:	31100-18	Oro:	31100-74
Verde claro:	31100-22	Plata:	31100-75

¿Quieres comprar una caja? Pide 12 unidades.



Uni Posca PC-8K

Rotulador de pintura no permanente en superficies no porosas, con base al agua que pinta sobre cualquier superficie y es resistente a la luz. Lavable con agua. Ideal para murales, decoración, cristal... Punta biselada. Ancho de trazo de 8 mm.

Blanco:	31110-01	Verde claro:	31110-22
Amarillo:	31110-04	Verde Oscuro:	31110-25
Naranja:	31110-06	Marrón:	31110-28
Rojo:	31110-09	Negro:	31110-30
Rosa:	31110-12	Carne:	31110-33
Azul claro:	31110-17	Violeta:	31110-39
Azul oscuro:	31110-18	Gris:	31110-72

¿Quieres comprar una caja? Pide 6 unidades.

Ceras

Kit escolar Súper ceras Giotto Be-bé

Kit escolar que contiene 40 ceras, 4 unidades por 10 colores, más 2 sacapuntas. Ceras irrompibles ideales para los más pequeños. Formato extra grueso, fáciles de empuñar y muy resistentes a las caídas. Pueden ser afiladas con extrema facilidad.

Kit escolar Giotto Be-bé: 91798



Estuches Plastidecor

Ceras plásticas para pintar sobre papel. No manchan, se pueden borrar y sacar punta con facilidad. Colores surtidos.

Estuche 6 Ud.:	91800
Estuche 12 Ud.:	91801
Estuche 18 Ud.:	91803
Estuche 24 Ud.:	91802
Estuche 36 Ud.:	91804



Kit escolar Plastidecor

Caja con bandeja de plástico termoformado para contener, ordenar y reponer todas las piezas. Nuevo envase 88% de cartón reciclado. Contenido 352 ceras Plastidecor: 16 Colores x 22 unidades.

Class Pack 352 Ud.:

91853



310 + 42 gratis
ya incluido en el precio



22 + 3 gratis
ya incluido en el precio

Plastidecor Unicolor

Cajas de 25 barritas de Plastidecor de un mismo color.

Blanco:	91850-01	Verde claro:	91850-22
Amarillo:	91850-04	Verde oscuro:	91850-25
Naranja:	91850-06	Marrón claro:	91850-28
Rojo:	91850-09	Negro:	91850-30
Rosa:	91850-12	Carne:	91850-33
Azul claro:	91850-17	Violeta:	91850-39
Azul oscuro:	91850-18		



Estuches Jovi Plasticolor

Estuches de ceras plásticas Jovi Plasticolor en colores surtidos.

Estuche de 12 uds:	91871
Estuche de 24 uds:	91872



Pack económico Jovi Plasticolor

Estuches de ceras plásticas Jovi Plasticolor en colores surtidos.

Pack económico 300 uds. en 12 colores:

91895



Ceras Jovi Plasticolor Unicolor

Cajas de 25 ceras plásticas Jovi Plasticolor de un mismo color.

Blanco:	91890-01	Marrón claro:	91890-28
Amarillo:	91890-04	Marrón oscuro:	91890-29
Naranja:	91890-06	Negro:	91890-30
Rojo:	91890-09	Carne:	91890-33
Rosa:	91890-12	Lila:	91890-38
Azul claro:	91890-17	Violeta:	91890-39
Azul oscuro:	91890-18	Grís:	91890-72
Verde claro:	91890-22	Oro:	91891-74
Verde oscuro:	91890-25	Plata:	91891-75



Estuches Plastidecor Peques

Ceras gruesas de perfil ergonómico triangular, ideales para iniciación al dibujo. Caja de 12 unidades en colores surtidos.

Plastidecor Peques: **91896**



Kit escolar Plastidecor Peques

Caja con bandeja de plástico termoformado para contener, ordenar y reponer todas las piezas. Contenido: 144 ceras Plastidecor peques. 12 colores x 12 unidades.

Kit escolar Plastidecor Peques: **91898**



Estuches Jovicolor Triwax

Ceras semiduras triangulares muy adecuadas para adaptarse perfectamente a la mano del niño. No manchan, no se rompen.

Estuche 12 unidades surtidas: **91920**
Estuche 24 unidades surtidas: **91921**



Kit escolar Jovicolor Triwax Economic Pack

Economic Pack Jovicolor Triwax 300 unidades en 12 colores.

Economic Pack Jovicolor Triwax: **91925**



Jovicolor Triwax Unicolor

Caja de 12 Jovicolor Triwax unicolor

Amarillo claro:	91926-04	Verde claro:	91926-22
Naranja:	91926-06	Verde oscuro:	91926-25
Rojito:	91926-09	Marrón claro:	91926-28
Rosa:	91926-12	Negro:	91926-30
Azul claro:	91926-17	Carne:	91926-33
Azul oscuro:	91926-18	Lila:	91926-38



Afilalápiz para ceras Jovicolor

Afilalápices para ceras Jovicolor.

Afilalápiz ceras: **92000**

¿Quieres comprar una caja? Pide 25 unidades.



Estuches Dacscolor

Ceras semiblandas de colores intensos. Se adaptan a las manos de los niños y son ideales para aprender a dibujar, porque no manchan ni se rompen.

Estuche 12 ceras Dacscolor:	92041
Estuche 24 ceras Dacscolor:	92042



Kit escolar Dacscolor Economy Pack

Caja de cartón que contiene 288 unidades. Surtido de 24 unidades x 12 colores.

Kit Escolar Dacscolor Economy Pack:	92045
-------------------------------------	-------

Ceras blandas y barniz



Estuche de ceras Manley

Ceras blandas Manley en estuches. Colores intensos. Sin necesidad de apretar cubre la superficie y mezcla los colores fácilmente.

Estuche de 6 uds:	92010
Estuche de 10 uds:	92011
Estuche de 15 uds:	92012
Estuche de 24 uds:	92013
Estuche de 50 uds:	92014



Ceras Manley fluo y pastel

Caja de 10 ceras Manley en colores fluo y pastel.

Manley Fluo y Pastel:	92005
-----------------------	-------



Ceras Manley Unicolor

Ceras blandas Manley en cajas de 12 unidades de un mismo color.

<input type="checkbox"/> Blanco:	92020-01	<input type="checkbox"/> Ocre:	92020-26
<input type="checkbox"/> Amarillo:	92020-04	<input type="checkbox"/> Marrón oscuro:	92020-28
<input type="checkbox"/> Naranja:	92020-06	<input type="checkbox"/> Negro:	92020-30
<input type="checkbox"/> Rojo:	92020-09	<input type="checkbox"/> Carne:	92020-33
<input type="checkbox"/> Carmín:	92020-10	<input type="checkbox"/> Violeta:	92020-39
<input type="checkbox"/> Rosa:	92020-12	<input type="checkbox"/> Azul turquesa:	92020-41
<input type="checkbox"/> Azul claro:	92020-17	<input type="checkbox"/> Marrón claro:	92020-64
<input type="checkbox"/> Azul oscuro:	92020-18	<input type="checkbox"/> Gris:	92020-72
<input type="checkbox"/> Verde claro:	92020-22	<input type="checkbox"/> Oro:	92020-74
<input type="checkbox"/> Verde oscuro:	92020-25	<input type="checkbox"/> Plata:	92020-75



+ regalo bote barniz fijador Manley de 250 ml



Kit escolar Manley

Ceras blandas Manley en kit escolar de 192 unidades (16 colores con 12 ceras por color).

Kit Escolar Manley:	92015
---------------------	-------



Estuche de ceras Dacs

La cera clásica para los trabajos manuales. Las ceras blandas que desde siempre, han llenado de color y creatividad los trabajos manuales de las escuelas. Estuches en colores surtidos.

Estuche 12 ceras Dacs:	92046
Estuche 24 ceras Dacs:	92047



Estuche de ceras Maxydacs

Ceras blandas de tamaño gigante que además de durar más, llevan una etiqueta para que los niños no se manchen.

Estuche de 15 ceras surtidas Maxydacs:	92016
--	-------

Ceras Maxidacs Unicolor

Ceras cremosas y de trazo suave. Tamaño Súper grande 120 mm. Diámetro 14 mm. Estuche de 12 unidades unicolor.

Blanco:	92017-01	Azul oscuro:	92017-18
Amarillo:	92017-04	Verde claro:	92017-22
Naranja:	92017-06	Verde oscuro:	92017-25
Rojo:	92017-09	Marrón:	92017-28
Rosa:	92017-12	Negro:	92017-30
Azul claro:	92017-17	Carne:	92017-33
		Violeta:	92017-39



Jovi Gel Fluorescente

Marcadores gel Fluorescentes con sistema retráctil y giratorio. Se deslizan suavemente sobre el papel. Y aunque se te olvide ponerle el tapón, ¡No se seca! Gracias a su mina de cera translúcida.

Amarillo:	31520-04
Naranja:	31520-06
Rosa:	31520-12
Verde:	31520-22
Surtido:	31522



Ceras giratorias Staedtler 221

Caja de 12 ceras de colores intensos, girar y dibujar, resistentes a la rotura, mina con colorantes alimenticios, mina de 6 mm.

Ceras giratorias Staedtler 221:	92021
---------------------------------	-------



Spray fijador Hobby Line

Barniz muy versátil. Se usa para realizar una capa transparente y resistente al agua. Acabado mate. Bote de 400 ml.

Spray fijador:	92031
----------------	-------



Barniz brillante Descomi®

Barniz que fija y protege los dibujos de ceras y témperas. Transforman la apariencia de la témpera dándole un acabado brillante.

Barniz Descom 250 ml:	92032
Barniz Descom 1 litro:	92033



Barniz fijador Manley

Barniz que fija y protege los dibujos de ceras y témperas dándoles un acabado brillante.

Botella 250 ml:	92035
Botella 1000 ml:	92036



Barniz glitter Jovi

Barniz acrílico transparente con partículas de purpurina color plata. Protege y da brillo a las creaciones. Secado rápido. Puede aplicarse sobre cera, pintura, pasta endurecible, plastilina... 250 ml.

Barniz Glitter Jovi.	92037
----------------------	-------



Barniz fosforescente Jovi

Barniz acrílico transparente con partículas fosforescente. Permite que las creaciones brillen en la oscuridad. Secado rápido. Puede aplicarse sobre la cera, pintura, pasta endurecible, plastilina... 250 ml.

Barniz fosforescente:	92038
-----------------------	-------

ÚLTIMAS UNIDADES
hasta fin de existencias

Barniz craquelador La Pajarita

Barniz craquelador La Pajarita. Genera grietas leves que fragmentan la pintura dejando ver la capa de debajo. Bote de 75 ml.

Barniz craquelador:	92039
---------------------	-------

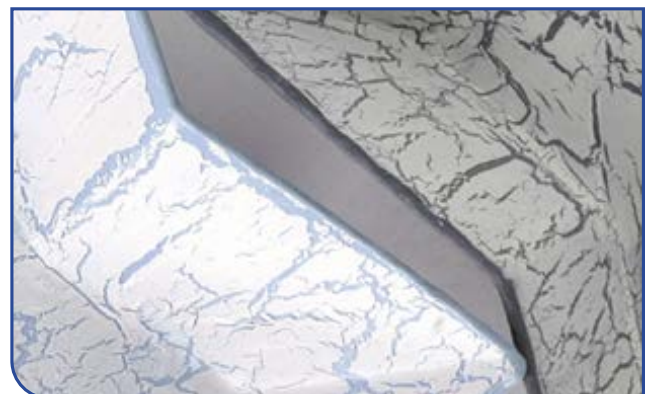

Pinturas a dedos

Pinturas a dedos Jovi

Pintura a dedos JOVI presentada en tres tamaños. se aplica directamente con los dedos sin necesidad de agua. Lavable.

125 cc

Blanco	92050-01
Amarillo	92050-04
Naranja	92050-06
Rojo	92050-09
Azul	92050-17
Verde	92050-22
Marrón	92050-28
Negro	92050-30
Magenta	92050-37
Violeta	92050-39

¿Quieres comprar una caja? Pide 5 unidades.

500 cc

Blanco	92060-01
Amarillo	92060-04
Naranja	92060-06
Rojo	92060-09
Azul	92060-17
Verde	92060-22
Marrón	92060-28
Negro	92060-30
Magenta	92060-37
Violeta	92060-39

¿Quieres comprar una caja? Pide 12 unidades.

Estuche 5 botes

pintura dedos 35 ml colores surtidos:

92049

¿Quieres comprar una caja? Pide 5 unidades.



Témperas escolares



Témpera Jovi 35 ml.

Témpera JOVI opaca de colores vivos. En bote de 35 ml. Se utiliza con pinceles, rodillos, espátulas, etc... Se aplica sobre superficies de papel, cartulina, arcilla, madera, etc.

Blanco:	92080-01
Amarillo:	92080-04
Naranja:	92080-06
Rojo:	92080-09
Azul:	92080-17
Azul ultra:	92080-18
Verde:	92080-22

¿Quieres comprar una caja? Pide 5 unidades.

Verde oscuro:	92080-25
Marrón:	92080-28
Negro:	92080-30
Carne:	92080-33
Magenta:	92080-37
Violeta:	92080-39

Colores surtidos con pincel



Estuche témpera 5 botes colores surtidos:

92078



Estuche témpera 7 botes colores surtidos:

92079

Témpera escolar Descom®

Botella de témpera líquida, lista para su uso. Multiuso. Gama de 14 brillantes colores en manejables botellas de plástico de 500 ml. Diluible en agua.

Blanco:	92110-01
Amarillo:	92110-04
Naranja:	92110-06
Rojo:	92110-09
Rosa:	92110-12
Azul:	92110-17
Azul oscuro:	92110-18

¿Quieres comprar una caja? Pide 6 unidades.

Verde claro:	92110-22
Verde oscuro:	92110-25
Marrón:	92110-28
Negro:	92110-30
Carne:	92110-33
Magenta:	92110-37
Violeta:	92110-39





Témpera líquida Jovi

Témpera preparada lista para usar. Dispone de tapón dosificador. Botella de 500 cc.

Blanco:	92100-01	Verde claro:	92100-22
Amarillo:	92100-04	Verde oscuro:	92100-25
Naranja:	92100-06	Marrón:	92100-28
Rojo:	92100-09	Negro:	92100-30
Azul:	92100-17	Carne:	92100-33
Azul oscuro:	92100-18	Magenta:	92100-37
		Violeta:	92100-39

¿Quieres comprar una caja? Pide 12 unidades.



Témpera escolar Alpino

Témpera escolar, colores brillantes y súper cubrientes. Tapón de seguridad, cómodo y práctico. Disponible en 14 colores. Botella de 500 ml.

Blanco:	92104-01	Verde osc:	92104-25
Amarillo:	92104-04	Ocre:	92104-26
Naranja:	92104-06	Marrón:	92104-28
Rojo:	92104-09	Negro:	92104-30
Azul:	92104-17	Carne:	92104-33
Azul osc:	92104-18	Magenta:	92104-37
Verde claro:	92104-22	Violeta:	92104-39



Témpera líquida Giotto

Témpera lista para el uso, con una nueva fórmula muy lavable y rica. Segura y homogénea con pigmentos de calidad superior para obtener colores muy cubrientes y de gran resistencia a la luz. Se elimina fácilmente de la piel con agua y jabón y del tejido con un ciclo normal de lavado. Botella ergonómica de 500 cc.

Blanco:	92115-01	Verde claro:	92115-22
Amarillo:	92115-04	Verde osc:	92115-25
Naranja:	92115-06	Marrón:	92115-28
Rojo:	92115-09	Negro:	92115-30
Azul:	92115-17	Magenta:	92115-37
Azul osc:	92115-18	Violeta:	92115-39



Témpera Creall-Spongy

Témpera de base agua, preparada para su uso. Fácil agarre gracias a su botella ergonómica. Su tapón de esponja no se escapa. Ideal para los más pequeños. Botella de 70 ml.

Amarillo:	92118-04	Verde:	92118-22
Naranja:	92118-06	Marrón:	92118-28
Rojo:	92118-09	Negro:	92118-30
Azul:	92118-17		



Pinturas especiales



Témpera Playcolor One

Témpera sólida de uso escolar, fácil de usar, sin pincel, de secado rápido, barras de 10 g. en colores vivos que se mezclan entre si.

12 colores:	92142
Kit de 144 unidades:	92144

Témpera Playcolor One monocolor

Témpera sólida de uso escolar, fácil de usar, sin pincel, de secado rápido, barras de 10 gr. en colores vivos que se mezclan entre si. Caja de 12 unidades monocolor.

<input type="checkbox"/> Blanco:	92152-01	<input type="checkbox"/> Azul osc:	92152-18
<input type="checkbox"/> Amarillo:	92152-04	<input type="checkbox"/> Verde:	92152-22
<input type="checkbox"/> Naranja:	92152-06	<input type="checkbox"/> Verde osc:	92152-25
<input type="checkbox"/> Rojo:	92152-09	<input type="checkbox"/> Marrón:	92152-28
<input type="checkbox"/> Rosa:	92152-12	<input type="checkbox"/> Negro:	92152-30
<input type="checkbox"/> Azul:	92152-17	<input type="checkbox"/> Lila:	92152-39



Témpera Playcolor One metalizada

Témpera sólida de uso escolar, fácil de usar, sin pincel, de secado rápido, barras de 10 g. en colores metalizados.

Estuche 12 colores:	92106
---------------------	-------



Témpera Playcolor One Fluo

Témpera sólida de uso escolar, fácil de usar, sin pincel, de secado rápido, barras de 10 g. en colores fluorescentes.

6 colores:	92109
------------	-------



Témpera Playcolor One Textil

Témpera sólida textil para decorar tejidos. La fijación de los colores, se puede hacer con secador de 6-8 minutos o con plancha de 3-4 minutos. Barras de 10 grs. en colores surtidos.

12 colores:	92102
-------------	-------



Témpera Playcolor mural

Témpera sólida de uso escolar ideal para murales, barras de 40 g. Disponible en colores vivos.

12 colores:	92143
-------------	-------



Témpera Playcolor mural metalizada

Témpera Playcolor metalizada mural barras de 40 grs. colores surtidos metalizados (4 barras oro, 4 plata, y 1 azul, 1 rosa, 1 verde, 1 violeta). Ideal para pintar murales.

12 colores metalizados:	92107
-------------------------	-------



Témpera Fluorescente Giotto

Témpera líquida con efecto Fluorescente. Envase 250 ml. Lavable con agua y jabón. Los colores se pueden mezclar.

<input type="checkbox"/> Amarillo:	92116-04
<input type="checkbox"/> Naranja:	92116-06
<input type="checkbox"/> Rosa:	92116-12
<input type="checkbox"/> Verde:	92116-22

¿Quieres comprar una caja? Pide 8 unidades.

Material escolar



Pintura fosforescente Jovi

Pintura fosforescente. Su técnica de utilización es exactamente igual que la de cualquier otra t mpera, preferentemente con pincel. Sus pigmentos fosforescentes permiten la creaci n de dibujos que pueden verse en la oscuridad. Envase 250 ml.

■ Amarillo:	92127-04
■ Naranja:	92127-06
■ Verde:	92127-22
■ Magenta:	92127-37

¿Quieres comprar una caja? Pide 6 unidades.



T mpera metalizada Descom

T mpera l quida con efecto met lico, en colores simples y metales nobles, lista para usar. Muy f cil aplicaci n. Lavable con agua y jab n. Botella dosificadora c moda y flexible. Botella 500ml.

□ Blanco:	92141-01	■ Verde:	92141-22
■ Amarillo:	92141-04	■ Violeta:	92141-39
■ Rojo:	92141-09	■ Oro:	92141-74
■ Azul:	92141-17	■ Plata:	92141-75
		■ Cobre:	92141-76

Pintura acr lica Descom®

Pintura a base de agua que se pueden mezclar entre ellos. Proporciona un acabado satinado. Se puede pintar directamente sobre cualquier superficie (papel, cart n, yeso, barro seco, madera, etc.) Es ideal para pl stico y una vez seca es impermeable e insoluble. Botella 500 ml.

□ Blanco:	92165-01	■ Verde claro:	92165-22
■ Amarillo:	92165-04	■ Verde oscuro:	92165-25
■ Naranja:	92165-06	■ Marr�n:	92165-28
■ Rojo:	92165-09	■ Negro:	92165-30
■ Azul:	92165-17	■ Carne:	92165-33
■ Azul oscuro:	92165-18	■ Magenta:	92165-37

¿Quieres comprar una caja? Pide 10 unidades.

Pintura multiuso Jovidecor

Pintura pl stica a base de agua y l tex, que proporciona un acabado satinado. Gracias a su alto poder cubriente, basta una sola capa para obtener un resultado  ptimo. Puede diluirse en agua o con medios acr licos hasta conseguir cualquier grado de transparencia. Seca uniformemente y forma una pel cula protectora y lavable. Puede ser utilizada en todo tipo de superficies y no contiene amoniac, as , adem s de evitar el desagradable olor producido por  ste, ofrece la garant a de su total inocuidad. Botella de 250ml.

□ Blanco:	92148-01	■ Verde claro:	92148-22
■ Amarillo:	92148-04	■ Verde oscuro:	92148-25
■ Naranja:	92148-06	■ Marr�n:	92148-28
■ Rojo:	92148-09	■ Negro:	92148-30
■ Magenta:	92148-12	■ Violeta:	92148-39
■ Azul:	92148-17	■ Oro:	92148-74
■ Azul oscuro:	92148-18	■ Plata:	92148-75



T mpera purpurina Giotto

T mpera l quida con efecto "chispeante". Envase 250 ml. Colores brillantes. Lavable con agua y jab n.

■ Azul:	92117-17
■ Verde:	92117-22
■ Magenta:	92117-37
■ Oro:	92117-74
■ Plata:	92117-75

¿Quieres comprar una caja? Pide 8 unidades.

T mpera l quida Jovi metalizada

T mpera l quida metales nobles lista para usar. Botella de 500 cc.

■ Oro:	92145-74
■ Plata:	92145-75

¿Quieres comprar una caja? Pide 10 unidades.



Rotuladores Chalk paint

Rotulador de pintura al agua con punta redondeada de 2,5 mm. Con alta pigmentación y para todo tipo de superficies. Ideal para detalles en decoración de objetos, ilustración, personalización y customización. Se pueden usar sobre multitud de soportes, tales como papel, cartón, madera natural, pintada o barnizada, cristal, plástico, tela, metales... En cristal, plástico, cerámica y todas las superficies muy lisas y no porosas, el trazo hecho con rotulador se puede limpiar con un paño seco o húmedo. Cubren muy bien, no necesitan ninguna preparación previa. Los colores son miscibles entre sí, para hacer difuminados. Los colores se pueden superponer. La punta del rotulador se puede quitar y limpiar con agua y jabón. También es reversible, por si se estropea se puede girar.

ÚLTIMAS UNIDADES
hasta fin de existencias

		Lino: 92782			Gris urbano: 92789
		Ocre Sahara: 92783			Mint: 92790
		Peach: 92784			Verde hielo: 92791
		Fresa Boho: 92785			Gris Kioto: 92792
		Malva Fumée: 92786			Marrón glacé: 92793
		Violet: 92787			Casi negro: 92794
		Azul horizonte: 92788			Oro: 92795
					Plata: 92796

ÚLTIMAS UNIDADES
hasta fin de existencias

				
Blanco nube: 92801	Flor de Jazmín: 92802	Sal Ibiza: 92803	Beige antiguo: 92804	Dulce lima: 92805
				
Ocre Sahara: 92806	Rosa capricho: 92807	Hortensia: 92808	Naranja Nepal: 92809	Fresa Boho: 92810
				
Hippy chic: 92811	Malva fumée: 92812	Azul cristal: 92813	Azul horizonte: 92814	Gris urbano: 92815
				
Midnight blue: 92816	Piel de mar: 92817	Albahaca: 92818	Verde bambú: 92819	Mint: 92820
				
Verde hielo: 92821	Gris Kioto: 92822	Vintage: 92823	New York: 92824	Marrón Eiffel: 92825
				
Marrón Glacée: 92826	Casi negro: 92827			

Chalk Paint Deco Ultramate La Pajarita

Chalk Paint Deco Ultramate es ideal para decoración y restauración de muebles y todo tipo de objetos. No requiere imprimación previa. Gran adherencia a múltiples superficies. Resiste al paso del tiempo y la humedad. Nuevos colores empolvados de moda, cuidadosamente seleccionados y creados con una fórmula única. Bote 175ml.



Ceras fijadoras La Pajarita

Ceras de fácil aplicación con brocha, esponja o paño, necesarias para fijar, nutrir y proteger la pintura. Disponibles en acabado incoloro, blanco con un bonito efecto empolvado y oscuro para dar un aspecto envejecido. Dan un tacto suave y agradable al objeto consiguiendo un perfecto acabado. Envase 100 ml.



ÚLTIMAS UNIDADES
hasta fin de existencias



ÚLTIMAS UNIDADES
hasta fin de existencias



ÚLTIMAS UNIDADES
hasta fin de existencias

Cera Fijadora incolora:

92830-00

Cera Fijadora blanca:

92830-01

Cera Fijadora oscura:

92830-30



ÚLTIMAS UNIDADES
hasta fin de existencias



ÚLTIMAS UNIDADES
hasta fin de existencias

Pintura Creall Confetti

Pintura Creall multicolor de base agua. Para la decoración de cualquier objeto dotándole de un aspecto divertido. Para usar directamente de la botella.

Pintura Creall Confetti 80 ml.:

92832

Pintura Creall Magnetic

Atractiva pintura que convierte cualquier superficie en magnética. Muy cubriente. Para usar sobre cartón, madera, pared, metal, etc... Aplicar tres capas transversalmente. Secado impermeable. Pasadas 24 horas de secado, puede pintarse con otras pinturas Creall. Consume aproximadamente 100 ml por metro cuadrado.

Pintura Creall Magnética 250 ml.:

92834



Pintura Rascar Creall opaca negra

Pintura base al agua altamente opaca de color negro intenso. Para cubrir dibujos y creaciones hechas con ceras plásticas o pasteles. Rascar después de que la superficie a revelar esté seca.

Pintura Rascar Creall opaca negro 120ml.:

92836



ÚLTIMAS UNIDADES
hasta fin de existencias



Pintura 3D liner Creall

Pintura 3D base al agua para hacer bonitos detalles. Coge volumen después de calentar con secador. Se puede aplicar directamente, gracias al vial que tiene la botella. Se puede utilizar sobre diversos textiles naturales y sintéticos. Lavable a 30 grados. También aplicable sobre madera, piedra, papel... Botella 80ml.

Blanco:	92184-01
Amarillo:	92184-04
Rojo:	92184-09

Azul:	92184-17
Verde:	92184-22
Negro:	92184-30



- 01 04
- 06 09
- 11 17
- 22 28
- 30 41
- 72 74
- 75



ÚLTIMAS UNIDADES
hasta fin de existencias

Spraypaint Water Based

Pintura en spray al agua de bajo olor ideal para trabajar sobre casi cualquier superficie: porexpan, goma Eva, cartón, madera, Bondy, papel, etc. Se diluye y se limpia con agua, salvo en la ropa. Una vez seco se elimina con alcohol. Gama de colores vivos y muy cubrientes. Gracias a su tamaño y ergonomía, es fácil de utilizar a partir de los 5 años. Se recomienda su uso bajo la supervisión de un adulto.

Blanco:	92155-01	Verde claro:	92155-22
Amarillo:	92155-04	Verde:	92155-25
Naranja:	92155-06	Siena:	92155-28
Rojo:	92155-09	Negro:	92155-30
Magenta:	92155-11	Turquesa:	92155-41
Azul Claro:	92155-17	Gris:	92155-72
Azul:	92155-18	Oro:	92155-74
		Plata:	92155-75

Rotulador Water Based

Rotuladores al agua ideales para trabajar sobre cualquier superficie: porexpan, goma Eva, cartón, madera, bondy, papel, etc. Gama de colores vivos y muy cubrientes. Trazo de 5mm. Se diluye y se limpia con agua, salvo en la ropa. Una vez seco se elimina con alcohol.

Blanco:	92158-01	Verde claro:	92158-22
Amarillo:	92158-04	Siena:	92158-28
Naranja:	92158-06	Negro:	92158-30
Rojo:	92158-09	Turquesa:	92158-41
Magenta:	92158-11	Gris:	92158-72
Azul Claro:	92158-17		

Pinturas para ventanas y cristal



Pintura para cristal removible

Pintura removible que, una vez seca, se pega en las ventanas. Tiene una excelente adhesión en diferentes superficies: ventanas, espejos, jarrones, etc. preparada para su uso, no necesita pincel gracias a los aplicadores. Colores brillantes, que no se aclaran con la luz del sol. Botella de 80 ml.

Blanco:	92167-01	Verde:	92167-22
Amarillo:	92167-04	Marrón:	92167-28
Naranja:	92167-06	Negro:	92167-30
Rojo:	92167-09	Violeta:	92167-39
Rosa:	92167-12	Oro brillante:	92167-74
Azul:	92167-17	Plata brillante:	92167-75



ÚLTIMAS UNIDADES
hasta fin de existencias

Contornos para pintura cristal removable

Contorno para pintura Creall Glass. Tubo en 80 ml.

■ Negro:	92166-30
■ Oro:	92166-74
■ Plata:	92166-75
■ Plomo:	92166-76

ULTIMAS UNIDADES
ULTIMAS UNIDADES



Témpera Playcolor Window

Témpera sólida para decorar cristal, cerámicas y espejos. De fácil aplicación y efectos sorprendentes. Se lava muy fácilmente. Barras de 10 g.

Témpera Playcolor Window 12 colores:	92161
--------------------------------------	-------



Pasta de contorno Hobby Line

Pasta para líneas finas y contornos, combinando con las pinturas para vidrios transparentes, con base agua. Tubo 25 ml.

■ Negro:	92226-30
----------	----------



Rotuladores para pizarra verde y cristal en la página 81 (Escritura y corrección)



Pinturas y rotuladores para textil

Pintura textil Javana

Ligera y especialmente tornasolada en los textiles claros. Colores brillantes, es muy fácil usar, poniendo su toque personal en camisetas, bolsos, manteles. Lavado hasta 60°. Botella de 250ml.

□ Blanco:	92227-01
■ Amarillo limón:	92227-04
■ Amarillo oro:	92227-05
■ Naranja:	92227-06
■ Rojo:	92227-09
■ Azul claro:	92227-17
■ Azul oscuro:	92227-18
■ Verde claro:	92227-22
■ Verde:	92227-25
■ Marrón oscuro:	92227-28
■ Negro:	92227-30
■ Violeta:	92227-39

¿Quieres comprar una caja? Pide 6 unidades.



Rotuladores Alpino Crea Textil

Caja de 10 rotuladores permanentes para decorar tejidos. Colores surtidos.

Alpino Crea Textil: 92223



Rotuladores Jovidecor Textil

Estuche de 12 rotuladores Jovi para textil de colores surtidos. Punta pincel de ancho hasta 4,8 mm.

Jovidecor Textil: 92222



Rotuladores tela edding 4500

Marcadores permanentes para pintar y dibujar sobre camisetas y otros tejidos como algodón, seda, lino, etc. Los motivos se fijan mediante planchado sin vapor y resisten lavados hasta 60° C.

■ Amarillo:	31130-04
■ Naranja:	31130-06
■ Rojo:	31130-09
■ Rosa:	31130-12
■ Azul claro:	31130-17
■ Azul oscuro:	31130-18
■ Verde claro:	31130-22
■ Verde oscuro:	31130-25
■ Marrón:	31130-28
■ Negro:	31130-30
■ Violeta:	31130-39

Caja 10 rotuladores tela edding 4500 surtidos

■ Surtido: 31130-99

¿Quieres comprar una caja? Pide 10 unidades.



Rotuladores tela Javana

Rotuladores para telas en algodón, batista, lino telas con mezcla de algodón y seda. Resistentes al lavado hasta 60° C cuando ha sido fijado por planchado. Pueden combinarse con todos los productos de la gama para telas Javana Tex. Ancho de trazo 1-2 mm.

■ Amarillo:	92229-04
■ Naranja:	92229-06
■ Rojo:	92229-09
■ Rosa:	92229-12
■ Azul claro:	92229-17
■ Azul oscuro:	92229-18
■ Verde claro:	92229-22
■ Verde oscuro:	92229-25
■ Marrón:	92229-28
■ Negro:	92229-30
■ Violeta:	92229-39

¿Quieres comprar una caja? Pide 6 unidades.



Tizas y acuarelas

Tizas Classcolor Street Jovi

Tizas para suelo. Los trazos se eliminan con agua. Cubo de plástico con 20 tizas, 2 de blancas y tres de los colores violeta, azul, verde, amarillo, naranja y rojo.

Classcolor Street Jovi : 92221



Acuarelas Jovi

Estuches de acuarelas Jovi de 6, 12, 18 y 24 colores con pincel para superficies de papel y cartulina.

Estuche de 6 pastillas: 92210
 Estuche de 12 pastillas: 92211
 Estuche de 18 pastillas: 92214
 Estuche de 24 pastillas: 92212



Pinceles



Pinceles pelo poney Jovi

Pinceles pelo de poney con virola niquelada.

Pincel nº 00:	92230	Pincel nº 6:	92237
Pincel nº 0:	92231	Pincel nº 7:	92238
Pincel nº 1:	92232	Pincel nº 8:	92239
Pincel nº 2:	92233	Pincel nº 9:	92240
Pincel nº 3:	92234	Pincel nº 10:	92241
Pincel nº 4:	92235	Pincel nº 11:	92242
Pincel nº 5:	92236	Pincel nº 12:	92243

¿Quieres comprar una caja? Pide 12 unidades.



Pinceles Fontorpin-fino

Pincel de pelo sintético de alta calidad, con fibras de diferentes grosores. Ideales para artesanía, acrílica, óleo etc. . .

Pincel redondo mango corto nº 0:	92351
Pincel redondo mango corto nº 2:	92352
Pincel redondo mango corto nº 4:	92353
Pincel redondo mango corto nº 6:	92354
Pincel redondo mango corto nº 8:	92355
Pincel redondo mango corto nº 10:	92356
Pincel redondo mango corto nº 12:	92357
Pincel redondo mango corto nº 14:	92358

¿Quieres comprar una caja? Pide 12 unidades.



Pinceles Fontorpin plano

Pincel de pelo sintético de alta calidad, con fibras planas de diferentes grosores. Ideales para artesanía, acrílica, óleo etc. . .

Mango corto nº0:	92341
Mango corto nº2:	92342
Mango corto nº4:	92343
Mango corto nº6:	92344
Mango corto nº8:	92345
Mango corto nº10:	92346
Mango corto nº12:	92347
Mango corto nº14:	92348
Mango corto nº16:	92349



Pinceles Cabolata redondos

Pinceles Cabolata redondos de pelo de cerda con mango grande de madera.

Pincel nº 2:	92287
Pincel nº 4:	92288
Pincel nº 6:	92289
Pincel nº 8:	92290
Pincel nº 10:	92291
Pincel nº 12:	92292
Pincel nº 14:	92293
Pincel nº 16:	92294
Pincel nº 18:	92295
Pincel nº 20:	92296
Pincel nº 22:	92297

¿Quieres comprar una caja? Pide 12 unidades.



Pinceles Cabolata planos

Pinceles Cabolata redondos de pelo de cerda con mango grande de madera.

Pincel nº 2:	92360
Pincel nº 4:	92361
Pincel nº 6:	92362
Pincel nº 8:	92363
Pincel nº 10:	92364
Pincel nº 12:	92365
Pincel nº 14:	92366
Pincel nº 16:	92367
Pincel nº 18:	92368
Pincel nº 20:	92369

¿Quieres comprar una caja? Pide 12 unidades.



Paletinas

Pinceles de paletina de pelo de cerda y mango de madera, ideales para cubrir grandes superficies y para utilizar en colas y barnices.

Pincel nº 0 - 2,5 cm:	92300
Pincel nº 1 - 3,5 cm:	92301
Pincel nº 3 - 5 cm:	92302

¿Quieres comprar una caja? Pide 12 unidades.



Pincel para cola

Pincel con mango de madera y pelo de cerda china. Ideal para cola.

Pincel reparador:	92375
-------------------	-------

¿Quieres comprar una caja? Pide 100 unidades.



Maxi pinceles Jovi

Pinceles gruesos Jovi para preescolar. No ruedan sobre la mesa ni gotean. Fácil limpieza. Tamaño medio y maxi presentados en envase cilíndrico.

Maxi pincel medio:	92280
--------------------	-------

¿Quieres comprar una caja? Pide 20 unidades.

Maxi pincel grueso:	92281
---------------------	-------

¿Quieres comprar una caja? Pide 9 unidades.



Pinceles infantiles

Pincel para los más pequeños. Empuñadura gigante, fácil de sujetar. Fácil de limpiar. Ideal para el uso con témperas.

Pincel infantil Creall:	92282
-------------------------	-------



Pincel de agua Aquash

Pincel con dispositivo rellenable de agua. Maravilloso para combinar con cualquier tipo de colores solubles al agua. Fácil de limpiar y usar no gotea, mediante una suave presión sobre el cuerpo. Punta fabricada con cerdas de nylon que no se deforman.

Pincel de agua Aquash punta media:	92283
Pincel de agua Aquash punta plana:	92284

Complementos de plástica



Escobillas para pintar

Set de 8 escobillas de distintas formas. Cada herramienta hace un diseño diferente, para experimentar con la cuerda con bucles, impresoras de espuma, redes de nylon, "pelo" plástico y mucho más. Las herramientas miden aproximadamente 14 cm cada una con asas de plástico sólidas.

5 Escobillas: **92311**



Rodillos para pintar Faibo

Rodillos de espuma y mango de plástico de 45, 60 y 70 mm. Certificadas según norma EN71. 100% reciclable.

Rodillo de 45 mm:	92400
Rodillo de 60 mm:	92401
Rodillo de 70 mm:	92402

¿Quieres comprar una caja? Pide 10 unidades.



Rodillos espuma para pintar

Set de 12 rodillos de espuma de 7,5cm, en seis diseños distintos corazón, flor, zigzag, onda, lunar y tablero de ajedrez. Incluye dos unidades por modelo.

Rodillos espuma: **92421**



Rodillos de goma para pintar

Set de 6 rodillos con diseños diferentes rayas, puntos, corazones, estrellas, flores y olas. Manijas grandes y fáciles de agarrar con rodillo de goma resistente. Medidas: 18 cm L x 11 cm l x 5,8 cm H.

Rodillos de goma: **92422**



Bols de plástico para pintar

Set de 6 bols en plástico duradero y robusto. 17,8 cm de ancho x 5 cm de profundidad.

Bols de plástico: **92423**



Bandeja-paleta para pintar

Paleta de 6 colores con dos agujeros para sujetarla con los dedos. Certificadas según norma EN71. 100% reciclable.

Bandeja paleta: **92430**



Paleta para pintura

Paleta de plástico ovalada con departamentos. Medidas: 250 x 150 mm. Certificadas según norma EN71.100% reciclable.

Paleta de plástico: **92431**



Pocillos para pintar

Juego de 10 pocillos para pintura.

Pocillos para pintar: **92426**



Botes inderramables Faibo

Botes para la limpieza de pinceles con sistema cónico que impide el derrame en caso de vuelco. Incluye tapa. En bolsas de 10 unidades. Certificadas según norma EN71.100% reciclable. Medida: 80 x 95 mm

Botes con tapa: **92435**



Botes inderramables Jovi

Caja de 5 botes con tapa y sistema cónico antivuelco para limpieza pinceles. Incluye tapa.

Caja 5 botes: **92440**



Base para botes inderramables

Conjunto de base para contener cuatro botes inderramables, fabricada en polipropileno, muy resistente, prácticamente irrompible, y cuatro botes inderramables incluidos. Reciclable 100%.

Base botes inderramables: **92424**



Botes inderramables dobles

Set de 5 botes inderramables, permite ofrecer dos colores a la vez: uno en cada lado de la copa. Tapa exterior hermética que evita que la pintura se seque. Tamaño 9,2 de altura x 6,4 cm de diámetro en la base.

Botes inderramables dobles: **92429**

Pulverizador E-Z Pull

Set de 6 pulverizadores E-Z Pull de 3,5 dl. Fácil para manos pequeñas. Transparentes. Ideal para experimentar con el color. Coloque una plantilla de plástico lavable en la parte superior de un trozo de papel y rocíe la pintura que quiera.

Pulverizador E-Z Pull:

92434



Cuentagotas

Set de 12 cuentagotas transparentes para lloviznar todo tipo de pinturas líquidas. Permiten que los artistas jóvenes viertan la pintura en espacios ajustados. Tamaño: 15,2 cm de largo con bulbo de 2,5 cm.

Cuentagotas:

92437



Plantilla espiral Jumbo

Plantilla gigante para crear diseños en espiral. Ideal para desarrollar el trabajo cooperativo. Uso interior o exterior. Tamaños: Plantilla grande 61 cm de diámetro y el resto 12,5 cm, 19,5 cm y 25 cm de diámetro.

Plantilla espiral Jumbo:

92438



Rack de secado de sobremesa

Rack de secado de sobremesa. La solución perfecta para el secado de las pinturas de la aula. 20 bandejas. Medidas: 80x50,5x37,7 cms.

Rack de secado de sobremesa:

92427

Bandejas, cubiletes y cajas multiuso



Baúl Prince Black 120

Contenedor multiusos fabricado en plástico de alta resistencia. Con palanca de apertura del cierre. Color gris con laterales en negro. Medidas 120 x 54 x 57 cm.

Baúl Prince Black 120:

92477



Baúl In & out Box 97 Kids

Contenedor multiusos fabricado en plástico de alta resistencia. Color naranja con laterales en verde. Medidas 97 x 54 x 57 cm.

Baúl In & out Box 97 Kids:

92478

Caja de 40 litros con tapa con cierre clip

Caja de almacenaje ultra-resistente de 40 litros de capacidad. Tapa con 4 clips de sujeción. La tapa se puede extraer completamente o utilizarla semiabierta con 2 clips. Tapa en color azul y clips de cierre en color amarillo. Medidas: 390x330x590 mm.

Caja 40 litros:

92469



Caja de almacenaje apilable con tapa

Caja de almacenaje apilable, con tapa. Capacidad 54 litros. Fabricadas en polipropileno copolímero con un ángulo de pared mínimo. Apilamiento correcto con o sin tapa y sistema de bloqueo para evitar que la tapa se separe de la base. Fondo totalmente plano y reforzado. Medidas exteriores: 810 x 440 x 340 mm. Medidas interiores: 550 x 315 x 300 mm.

Caja de almacenaje apilable con tapa:

92452



Caja de almacenaje de 4 ruedas con tapa

Caja de almacenaje con 4 ruedas y tapa. Capacidad 45 litros. Fabricadas en polipropileno copolímero. Dispone de asas que se pliegan en la parte superior de la tapa. 4 ruedas integradas muy resistentes. Apilables con la tapa cerrada y las asas plegadas. Encajables sin tapa. Fondo totalmente plano y reforzado. Sistema de bloqueo para evitar que la tapa se separe de la base. Medidas exteriores: 610 x 380 x 320 mm. Medidas interiores: 465 x 285 x 285 mm.

Caja de almacenaje 4 ruedas con tapa:

92453



Caja de almacenaje de 6 ruedas con tapa

Caja de almacenaje con 6 ruedas y tapa. Capacidad 70 litros. Fabricadas en polipropileno copolímero. Dispone de asas que se pliegan en la parte superior de la tapa. 6 ruedas integradas muy resistentes. Apilables con la tapa cerrada y las asas plegadas. Encajables sin tapa. Fondo totalmente plano y reforzado. Sistema de bloqueo para evitar que la tapa se separe de la base. Medidas exteriores: 810 x 440 x 340 mm. Medidas interiores: 635 x 330 x 310 mm.

Caja de almacenaje 6 ruedas con tapa: **92454**



Torres de almacenaje 4 cajones

Torres de almacenaje con ruedas con cajones totalmente extraíbles de 6 litros. Deslizamiento suave y extracción total que permite transportar el cajón con su contenido fácilmente. Muy resistentes, fabricadas en polipropileno copolímero random, que permite la exposición a temperaturas extremas, y ofrece una gran resistencia y durabilidad. La fabricación con aditivo antiestático facilita la limpieza porque evita la acumulación de polvo. Sistema de unión de módulos que permite crear tu propia torre de almacenaje incorporando más cajones según necesidades. Aptas para uso en lugares en el que la limpieza es un factor importante como clínicas, colegios, etc... Medidas: 390 x 290 x 480.

Transparente: **92464-00**
 Surtido: **92464-99**



Torres de almacenaje 5 cajones

Torres de almacenaje con ruedas con cajones totalmente extraíbles de 6 litros. Deslizamiento suave y extracción total que permite transportar el cajón con su contenido fácilmente. Muy resistentes, fabricadas en polipropileno copolímero random, que permite la exposición a temperaturas extremas, y ofrece una gran resistencia y durabilidad. La fabricación con aditivo antiestático facilita la limpieza porque evita la acumulación de polvo. Sistema de unión de módulos que permite crear tu propia torre de almacenaje incorporando más cajones según necesidades. Aptas para uso en lugares en el que la limpieza es un factor importante como clínicas, colegios, etc... Medidas: 390 x 290 x 585

Transparente: **92466-00**
 Surtido: **92466-99**



Torres de almacenaje 6 cajones

Torres de almacenaje con ruedas con cajones totalmente extraíbles de 6 litros. Deslizamiento suave y extracción total que permite transportar el cajón con su contenido fácilmente. Muy resistentes, fabricadas en polipropileno copolímero random, que permite la exposición a temperaturas extremas, y ofrece una gran resistencia y durabilidad. La fabricación con aditivo antiestático facilita la limpieza porque evita la acumulación de polvo. Sistema de unión de módulos que permite crear tu propia torre de almacenaje incorporando más cajones según necesidades. Aptas para uso en lugares en el que la limpieza es un factor importante como clínicas, colegios, etc... Medidas: 390 x 290 x 685.

Transparente: **92471-00**
 Surtido: **92471-99**





Cajas multiusos polipropileno Faibo

Cajas de polipropileno contenedoras para útiles de la clase. En dos capacidades 4 y 9,2 litros. Certificadas según norma EN71 100% reciclable.

Pequeña 28x18x12 cm:	92462
Grande 37,1x22,6x16cm:	92463



Bandejas multiuso Faibo

Bandejas de polipropileno porta pinturas para sobremesa, apilables entre sí. Medida: 230 x 145 x 30 mm. Certificadas según norma EN71. 100% reciclable.

■ Amarillo:	92450-04
■ Rojo:	92450-09
■ Azul:	92450-17
■ Verde:	92450-22



Bandeja clasificadora Faibo

Bandeja clasificadora de polipropileno con 12 departamentos para lápices, ceras, rotuladores, etc. . . para bandejas con tapa Faibo. Fabricada en plástico reciclado y 100 % reciclable. Medida: 39,6x28,2x6cm. Certificadas según norma EN71. Apta únicamente para las referencias **92470 (pág. 290)**

Bandeja clasificadora:	92475
------------------------	-------



Cajas para almacenamiento Faibo

Cajas de polipropileno con tapa en cuatro colores y dos medidas de altura 7,3 y 14,8 cm. Medidas: 42x31cm.

	Alto 7,3	Alto 14,8
■ Amarillo:	92470-04	92472-04
■ Rojo:	92470-09	92472-09
■ Azul:	92470-17	92472-17
■ Verde:	92470-22	92472-22

Cubiletes de plástico

Fabricados en polipropileno, muy resistentes al impacto, especialmente diseñados para uso escolar. Medida 10 cm de altura y un diámetro de 78 mm. Certificadas según norma EN71. 100% reciclable.

■ Amarillo:	92465-04
■ Rojo:	92465-09
■ Azul:	92465-17
■ Verde:	92465-22



Plantillas

Plantillas gigantes - Animales del mar

Juego de 6 plantillas de polipropileno de 0,8 mm de grosor, que valen por 12, utilizando los contornos internos y externos. Todo en un maletín transparente para guardarlas cómodamente. Se lavan fácilmente después de utilizarlas con pintura al agua. Medida 21 x 15 cm.

Animales del Mar: **92530**



Plantillas gigantes - En el parque

Juego de 6 plantillas de polipropileno de 0,8 mm de grosor, que valen por 12, utilizando los contornos internos y externos. Todo en un maletín transparente para guardarlas cómodamente. Se lavan fácilmente después de utilizarlas con pintura al agua. Medida 21 x 15 cm.

En el parque: **92531**

Plantillas gigantes - Animales de la granja

Juego de 6 plantillas de polipropileno de 0,8 mm de grosor, que valen por 12, utilizando los contornos internos y externos. Todo en un maletín transparente para guardarlas cómodamente. Se lavan fácilmente después de utilizarlas con pintura al agua. Medida 21 x 15 cm.

Animales de la granja: **92532**



Plantillas gigantes - En el zoo

Juego de 6 plantillas de polipropileno de 0,8 mm de grosor, que valen por 12, utilizando los contornos internos y externos. Todo en un maletín transparente para guardarlas cómodamente. Se lavan fácilmente después de utilizarlas con pintura al agua. Medida 21 x 15 cm.

En el zoo: **92533**

Plantillas gigantes - Transporte

Juego de 6 plantillas de polipropileno de 0,8 mm de grosor, que valen por 12, utilizando los contornos internos y externos. Todo en un maletín transparente para guardarlas cómodamente. Se lavan fácilmente después de utilizarlas con pintura al agua. Medida 21 x 15 cm.

Transporte: **92534**



Plantillas gigantes - Personas

Juego de 6 plantillas de polipropileno de 0,8 mm de grosor, que valen por 12, utilizando los contornos internos y externos. Todo en un maletín transparente para guardarlas cómodamente. Se lavan fácilmente después de utilizarlas con pintura al agua. Medida 21 x 15 cm.

Personas: **92537**

Plantillas gigantes - Mascotas

Juego de 6 plantillas de polipropileno de 0,8 mm de grosor, que valen por 12, utilizando los contornos internos y externos. Todo en un maletín transparente para guardarlas cómodamente. Se lavan fácilmente después de utilizarlas con pintura al agua. Medida 21 x 15 cm.

Mascotas: **92538**



Súper plantilla Navidad

Plantilla de gran tamaño 36 x 51 cm. Con 14 figuras con motivos de Navidad para decorar con pinturas, temperas, tampografías...

Súper plantilla Navidad 36x51cm:

92539



Estampación



Esponjas gigantes transportes

Pack compuesto por 5 esponjas grandes (15 x 7 cm). Fabricadas en material de alta densidad con grosor de 48 mm con formas de vehículos de transporte.

Esponjas transportes:

92840



Esponjas gigantes animales

Pack compuesto por 5 esponjas grandes (18 x 10 cm). Fabricadas en material de alta densidad con grosor de 48 mm con formas de vehículos de animales.

Esponjas animales:

92841



Esponjas de frutas

Packs de 10 formas diferentes de frutas. Fabricadas en atractivos colores. Permite asociar colores con formas. Tamaño 7 x 6 cm.

Esponjas frutas:

92842



Esponjas de animales

Packs de 10 formas diferentes de animales. Fabricadas en atractivos colores. Permite asociar colores con formas. Tamaño 7 x 6 cm.

Pack esponjas animales:

92843



Sellos para estampar letras mayúsculas

Set 26 sellos en letras mayúsculas, con empuñadura de agarre para su fácil estampación. Base transparente de plástico ayuda a los niños a ver exactamente donde están estampando. La espuma se fija firmemente a la manija plástica robusta. Sin látex. Medida 7,5cm.

Sellos mayúsculas:

92845

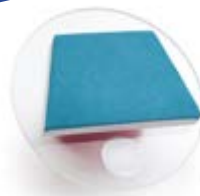

Sellos para estampar formas geométricas

Set 14 sellos, formas geométricas en 7 formas básicas. Los sellos duraderos de fácil agarre tienen una base transparente de plástico que ayudan a los niños a ver exactamente donde están estampando. La espuma se fija firmemente a la manija plástica robusta. Sin látex. Medida 7,5cm.

Formas geométricas:

92847



Sellos para estampar mundo marino

Set 14 sellos, animales marinos, con empuñadura de agarre para su fácil estampación. Base transparente de plástico, que ayuda a los niños a ver exactamente donde están estampando. La espuma se fija firmemente a la manija plástica robusta. Sin látex. Medida 7,5cm.

Figuras del mar:

92848



Sellos para estampar transportes

Set 14 sellos, de distintos modelos de transporte con empuñadura de agarre para su fácil estampación. Base transparente de plástico, que ayuda a los niños a ver exactamente donde están estampando. La espuma se fija firmemente a la manija plástica robusta. Sin látex. Medida 7,5cm.

Transportes:

92849

Sellos de motivación

Sellos de motivación creados para premiar el trabajo bien hecho o incentivar la realización de un trabajo mejor. Bote de 6 sellos surtidos en 4 colecciones diferentes: niños/as, manos, emoticonos y animales. Hechos en caucho y madera. Medidas: 3x3,5 cm.

Emoticonos:

92853

Manos:

92854





Mega pack de estampadores

Mega pack de 100 estampadores. Cuatro unidades por 25 diseños diferentes. Incluye: manzana, oso, pájaro, gato, mariposa, coche, delfín, libélula, perro, flor, fútbol, pié, corazón, cara alegre, helado, cono, hoja, luna, nota musical, planeta, palmera, huella, velero, estrella y sol. El estampador de foam mide 38 mm.

Mega pack de estampadores: **92851**



Almohadilla de tinta de colores para papel

Almohadilla de tinta de colores para papel.

■ Amarillo:	92867-04
■ Rojo:	92867-09
■ Azul:	92867-17
■ Verde:	92867-22
■ Negro:	92867-30

Artículos para disfraces y fiestas

Imágenes cedidas por el C.E.I.P. Los Arenes (Valencia)



Bolsas plástico para disfraces

Bolsas de plástico resistente en colores diversos, ideales para la creación de disfraces. La pintura acrílica es la ideal para pintar sobre el plástico. Medidas 62x90 cms. Paquetes de 25 bolsas.

□ Blanco:	93450-01
■ Amarillo:	93450-04
■ Naranja:	93450-06
■ Rojo:	93450-09
■ Rosa:	93450-12
■ Azul Claro:	93450-17
■ Azul oscuro:	93450-18
■ Verde intenso:	93450-25
■ Marrón:	93450-28
■ Negro:	93450-30
■ Violeta:	93450-39
■ Gris:	93450-72
■ Oro:	93450-74
■ Plata:	93450-75



Material escolar

Royal Bondy

No es tejido ni papel, es un material transpirable, de tacto suave, muy resistente y fácil de moldear. No se deshilacha ni se despeluza. Permite pintarlo, recortarlo, grapararlo, pegarlo y coserlo con total facilidad. Bobina de 25 metros x 80cm.

Blanco:	93250-01
Amarillo:	93250-04
Naranja:	93250-06
Rojo:	93250-09
Fúcsia:	93250-11
Rosa:	93250-12
Azul claro:	93250-17
Verde claro:	93250-22
Verde oscuro:	93250-25
Marrón:	93250-28
Negro:	93250-30
Carne:	93250-33
Lila:	93250-38
Violeta:	93250-39
Gris antracita:	93250-72
Gris plata:	93250-75

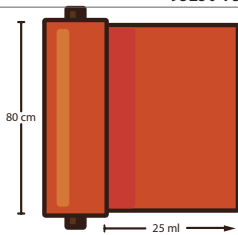

Royal Bondy

No es tejido ni papel, es un material transpirable, de tacto suave, muy resistente y fácil de moldear. No se deshilacha ni se despeluza. Permite pintarlo, recortarlo, grapararlo, pegarlo y coserlo con total facilidad. Bobina de 10 metros x 160cm.

Blanco:	93251-01
Amarillo:	93251-04
Naranja:	93251-06
Rojo:	93251-09
Fúcsia:	93251-11
Rosa:	93251-12
Azul claro:	93251-17
Verde claro:	93251-22
Verde oscuro:	93251-25
Marrón:	93251-28
Negro:	93251-30
Carne:	93251-33
Lila:	93251-38
Violeta:	93251-39
Gris antracita:	93251-72
Gris plata:	93251-75

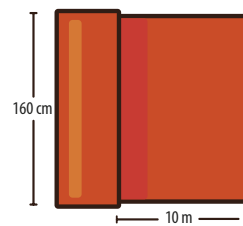

Bolsas disfraces TNT

No es tejido ni papel, es un material transpirable, de tacto suave, muy resistente y fácil de moldear. No se deshilacha ni se despeluza. Permite pintarlo, recortarlo, grapararlo, pegarlo y coserlo con total facilidad. Medida 65x90 cm.

Blanco:	93490-01
Amarillo:	93490-04
Naranja:	93490-06
Roja:	93490-09
Azul:	93490-17
Verde:	93490-22
Negro:	93490-30
Lila:	93490-38

Bolsas de papel para disfraces

Nuevas bolsas ecológicas de papel para disfraces. 100% papel reciclado. Material biodegradable, resistente a la humedad y duradero. Fácil de manipular. Tamaño 60x90 cm. y 190 g. de peso. Pack de 10 bolsas.

Blanco:	93485-01
Amarillo:	93485-04
Naranja:	93485-06
Roja:	93485-09
Rosa:	93485-12
Azul:	93485-18
Verde:	93485-25
Marrón:	93485-28
Negro:	93485-30
Gris:	93485-72



Esponjas para maquillaje Jovi

Bolsa de 10 esponjas de alta densidad para maquillaje.

Esponjas maquillaje: **93414**

Pinceles para maquillaje Jovi

Blister de 3 pinceles para maquillaje: plano, fino y redondo.

Pinceles maquillaje: **93415**

Maquillaje Face Stick

El maquillaje más limpio y práctico gracias a su sistema retráctil y giratorio, para mantener las manos limpias en todo momento. Se lava fácilmente con agua. Blister de 6 unidades de 5 g.

<input type="checkbox"/> Blanco:	93412-01	<input type="checkbox"/> Azul:	93412-17
<input type="checkbox"/> Amarillo:	93412-04	<input type="checkbox"/> Verde:	93412-22
<input type="checkbox"/> Naranja:	93412-06	<input type="checkbox"/> Negro:	93412-30
<input type="checkbox"/> Rojo:	93412-09		
<input type="checkbox"/> Rosa:	93412-12		



Blister 6 barras maquillaje Face Stick: **93411**

Set sombras cosméticas Giotto Make Up

Sombras cosméticas naturales y extra suaves, muy fáciles de aplicar. Perfectas para crear maquillajes, auténticas máscaras. Especialmente indicadas para las pieles más sensibles. No es necesario aplicar una capa de crema hidratante previa. Incluye un pincel cosmético y una esponja. Blister de 6 unidades surtidas. Muy fáciles de eliminar con agua o con una toallita desmaquilladora.

Set 6 sombras cosméticas surtidas: **93403**



Maquillaje Face Paint Jovi

Maquillaje en crema. Es un producto hipoalergénico, base graso y muy fácil de aplicar sin necesidad de usar agua. Con gran capacidad cubriente. Se presenta en formato bote que facilita la introducción de una esponja para su posterior aplicación. Se elimina fácil con una toallita sin necesidad de agua y jabón. Seca rápidamente sin dejar sensación grasosa. Disponible en colores vivos y brillantes que se pueden mezclar entre sí.

Botes de 27 g	
<input type="checkbox"/> 5 botes Blanco:	93418-01
<input type="checkbox"/> 5 botes Amarillo:	93418-04
<input type="checkbox"/> 5 botes Naranja:	93418-06
<input type="checkbox"/> 5 botes Rojo:	93418-09
<input type="checkbox"/> 5 botes Rosa:	93418-12
<input type="checkbox"/> 5 botes Azul claro:	93418-17
<input type="checkbox"/> 5 botes Azul oscuro:	93418-18
<input type="checkbox"/> 5 botes Verde oscuro:	93418-25
<input type="checkbox"/> 5 botes Marrón:	93418-28
<input type="checkbox"/> 5 botes Negro:	93418-30
<input type="checkbox"/> 5 botes Oro:	93418-74
<input type="checkbox"/> 5 botes Plata:	93418-75

Botes de 8 g
 6 botes surtidos: **93418-99**



Maquillaje PlayColor

Barra stick de maquillaje. Cremosa y de muy fácil aplicación. Fácilmente lavable de la piel, con agua y jabón. Sin disolventes. Caja de 6 barras.

Básicos:	93444
Metálicos:	93445



Maquillaje líquido Liquid Liner

Caja de 4 botes de LIQUID LINER, el nuevo maquillaje líquido al agua con aplicador. Tubos de 6 gr. con obturador, anti goteo, elimina el exceso de pintura obteniendo la cantidad óptima. Incorpora un práctico aplicador el cual permite dibujar en la piel, resaltar los rasgos de las figuras o trazos dibujados y perfilar de una manera rápida y precisa. Dispone de 12 colores, superponibles una vez secos. Maquillaje listo para usar, basta con agitarlo, abrirlo y aplicarlo. Una vez seco, no mancha. No necesita base maquillaje ni crema hidratante, se puede aplicar directamente sobre la piel. Al ser maquillaje con base agua, se retirará fácilmente solo con agua. No es necesario utilizar desmaquillador, toallitas o jabones. Testado dermatológicamente, es un producto cosmético libre de los principales alérgenos.

□ Estuche 4 ud Liquid Liner 6g:	93448-01
■ Estuche 4 ud Liquid Liner 6g:	93448-04
■ Estuche 4 ud Liquid Liner 6g:	93448-06
■ Estuche 4 ud Liquid Liner 6g:	93448-09
■ Estuche 4 ud Liquid Liner 6g:	93448-12
■ Estuche 4 ud Liquid Liner 6g:	93448-17
■ Estuche 4 ud Liquid Liner 6g:	93448-22
■ Estuche 4 ud Liquid Liner 6g:	93448-28
■ Estuche 4 ud Liquid Liner 6g:	93448-30
■ Estuche 4 ud Liquid Liner 6g:	93448-39
■ Estuche 4 ud Liquid Liner 6g:	93448-74
■ Estuche 4 ud Liquid Liner 6g:	93448-75





Plumas de Indio de 30 cm

Set de 24 plumas de Indio de 30 cm, en colores surtidos. Negro, verde, amarillo, azul, blanco y rojo.

Plumas de Indio 30 cm.: 93401



Goma elástica

Rollo goma elástica negra, grosor de 2mm x 100 m de largo.

Goma elástica negra: 93404



Gafas y antifaces

Fabricadas en cartulina de 300 grs. Personaliza tus gafas, antifaces y bigotes con purpurinas, plumas, pinturas de dedos, rotuladores... y otros tipos de materiales. Tamaño de antifaz 900x110 aproximadamente. Tamaño de gafas 185x70 mm aproximadamente. Pack 6 unidades.

Gafas para decorar: 93436
 Antifaces para decorar: 93437



Corona de plástico

Coronas de plástico adaptables a cualquier tamaño de cabeza. Disponibles en 5 modelos diferentes. Ideal para cumpleaños, fiestas y todo tipo de celebraciones. Medidas: 61,5 x 12 cm. Bolsa de 10 unidades.

Corona de plástico: 93440



Birrete de graduación

Pack de 5 birretes de graduación adaptables a cualquier medida. Fabricados en caucho Eva, incluye lana para confeccionar la borla.

Birrete de graduación: 93383



Bandas de graduación

Bandas de graduación fabricadas en polytextil. Tamaño 13x120 cm. Incluye adhesivo para personalizar con el logo del centro. Disponible en rojo, amarillo, naranja y azul.

■ Rojo: 93385-09



Globos de agua

Bolsa de 100 globos de agua. Colores surtidos.

Globos de agua: 93426



Lentejuelas unicolor

Set de 8 bolsas de lentejuelas en 8 diferentes colores y tamaños entre 6mm a 1cm. Con bolsa autocierre para poderlas guardar fácilmente.

Set lentejuelas unicolor: 93462



Globos

Bolsa de 100 globos clásicos unicolor o colores surtidos.

□ Blanco:	93430-01
■ Amarillo:	93430-04
■ Naranja:	93430-06
■ Rojo:	93430-09
■ Azul:	93430-17
■ Verde:	93430-22
■ Negro:	93430-30
■ Violeta:	93430-39
Globos clásicos:	93425



Globos moldeables

Globos moldeables, para realizar figuras. Es necesario inflarlos con hinchador. Bolsa de 100 unidades. Colores surtidos.

Globos moldeables: 93427

Inflador doble acción, para facilitar el hinchado de los globos.

Inflador globos: 93428



Lentejuelas

Bolsa 100 g. de lentejuelas en colores surtidos de 1cm.

Lentejuelas colores surtidos: 93463

Lentejuelas formas y colores surtidos

Bolsa de 450 g. en distintas formas y colores.

Formas y colores surtidos: 93464

ÚLTIMAS UNIDADES
hasta fin de existencias



Guirnaldas

Guirnaldas con diferentes motivos troquelados en papel de colores. La medida difiere en función de cada modelo.

Pack de 12 unidades.



Feliz cumpleaños decorada caramelos: 94600

ÚLTIMAS UNIDADES
hasta fin de existencias



Globos 3 m.: 94602

ÚLTIMAS UNIDADES
hasta fin de existencias



Niños 3 m.: 94603

ÚLTIMAS UNIDADES
hasta fin de existencias



Payasitos 4 m.: 94604

ÚLTIMAS UNIDADES
hasta fin de existencias



2711 3,2 m.: 94606

ÚLTIMAS UNIDADES
hasta fin de existencias



Tren 4 m.: 94607

ÚLTIMAS UNIDADES
hasta fin de existencias



Regalos 3 m.: 94609

ÚLTIMAS UNIDADES
hasta fin de existencias



Bienvenidos 2,6 m.: 94610



Feliz navidad 2,90 m.: 94612

ÚLTIMAS UNIDADES
hasta fin de existencias



Sombreros cono fiesta

Pack de 25 sombreros cono Fiesta realizados en cartón de diferentes estampados. Medidas 15,5 x 10,5 cm.

Pack de 25 sombreros cono fiesta 15,5 x10,5: 94620



ÚLTIMAS UNIDADES
hasta fin de existencias

Sombreros plástico bombín purpurina

Pack de 12 sombreros plástico Bombín purpurina en bolsas unicolor.

■ Rojo purpurina:	94622-09
■ Azul purpurina:	94622-17
■ Verde purpurina:	94622-22
■ Oro purpurina:	94622-74
■ Plata purpurina:	94622-75

Material escolar

Pompones

Pompones Junior anilla realizados en rafia.

Blanco:	94625-01
Amarillo:	94625-04
Rojo:	94625-09
Verde:	94625-22
Negro:	94625-30



ÚLTIMAS UNIDADES
hasta fin de existencias

Collares de plástico

Collares de plástico de 6,5 cm de ancho. Pack de 25 unidades en colores surtidos o en unicolor.

Blanco:	94627-01
Amarillo:	94627-04
Rojo:	94627-09
Azul:	94627-17
Verde:	94627-22
Surtido:	94627-99



ÚLTIMAS UNIDADES
hasta fin de existencias

Confetti de colores

Confetti en bolsas de 1 kg. ó 5 kg. en colores surtidos. Bolsas de 1 kg en unicolor.

Bolsa 1 kg

Rojo:	94630-09
Azul:	94630-17
Verde:	94630-22

Bolsa 5 kg

Arco iris:	94631-99
------------	----------



ÚLTIMAS UNIDADES
hasta fin de existencias

Confetti

Confetti en bolsas de 1 kg en colores surtidos

Multicolor:	94632-99
-------------	----------



NOVEDAD

Cañón confetti de colores

Cañón confetti de papel de colores surtidos. En dos medidas diferentes.

40 cm.:	94635
80 cm.:	94636





NOVEDAD

Serpentinas

20 rollos de serpentinas de 4 m. y 4 colores.

Serpentinas: **94655**



ÚLTIMAS UNIDADES
hasta fin de existencias

Espantasuegras de colores

Pack de 6 espantasuegras de papel de colores holográficos surtidos.

Espantasuegras: **94639**



NOVEDAD

Vajilla de cartón

Platos de cartón blanco. Material 100% sostenible, reciclable y compostable. No tóxico, admite temperaturas -40°C y +150°C y es resistente al aceite. Apto para microondas y para uso alimentario. Medidas: plato hondo 19 cm Ø, plato llano cuadrado 23 x 23 cm.

Pack de 20 platos de cartón hondo 19 cm Ø **94645**
Pack de 20 platos de cartón llano cuadrado 23x23 cm **94646**



NOVEDAD

Vajilla de celulosa

Platos de celulosa blanca. Material 100% biodegradable, sostenible, reciclable y compostable. No tóxico, admite temperaturas -18°C y +150°C y es resistente al aceite. Apto para microondas y para uso alimentario. Medidas: Plato hondo 19 cm, Ø plato llano 23 cm Ø

Pack de 50 platos de celulosa hondo 19 cm Ø **94660**
Pack de 50 platos llanos de celulosa 23 cm Ø **94661**

Cubiertos de maíz

Cubiertos compostables y biodegradables. Fabricados con recursos 100% naturales como almidón de maíz. No tóxicos, admite temperaturas -20°C y +90°C. Aptos para congelador y para uso alimentario. Depositar en el contenedor de materiales orgánicos

Pack de 50 cucharas de 16 cm de maíz. Blanco **94665**
Pack de 50 tenedores de 17 cm de maíz. Blanco **94666**
Pack de 50 cuchillos de 18 cm de maíz. Blanco **94666**



NOVEDAD



Vasos

Vaso de cartón biodegradable. Tratamiento especial para bebidas. Certificación FSC. Pack de 50 unidades.

Pack de 50 vasos BIO de 240 ml	94670
Pack de 50 vasos BIO de 360 ml	94671

Pajitas cartón ecológico

Pajita de 0,60 cm de diámetro y 20 cm de longitud, fabricada en papel biodegradable y reciclable. Resistente a los líquidos y respetuoso con el medio ambiente. Admite temperaturas entre los -40°C y +180°C. Apto para uso alimentario. Pack de 25 unidades.



Kraft 94674



Blanco 94675



Arlequín 94676



Bambú 94677



Negro 94678



Lunares 94679



Rayas 94680

Mobiliario para actividades artísticas



Mesa multiactividad

Mesa multiactividad cuya encimera de esquinas redondeadas tiene dos huecos centrales para acceder a las cubetas de juego y 2 tapas para ocultarlas consiguiendo una superficie lisa de trabajo o juegos. Parte baja cubetero de dos columnas y hueco central con baldas, para el almacenaje de materiales. Fabricada en melamina de haya, con tableros de 19 mm de espesor con cantos de PVC de 2 mm. y DM melaminizado de 16 mm grosor, cantos redondeados y barnizados con barnices no tóxicos. Traseira de 10 mm, acabado por las dos caras. Ruedas de 6 cm con freno, para evitar la humedad y poder desplazarlo fácilmente. Mueble desmontable, con bordes redondeados para prevención de cortes o heridas. Cubetas incluidas. Disponible en dos alturas 50 y 65 cm. Medidas: 120 cm. (ancho) x 60 cm. o 65 cm. (alto) x 90 cm. (fondo). Estructura Haya. Varios colores de encimera disponibles.

Mesa multiactividad altura 50 cm.:	93510 -	<input type="checkbox"/>
Mesa multiactividad altura 65 cm.:	93511 -	<input type="checkbox"/>

Insertar código color

04	06	09	17	22	64
----	----	----	----	----	----



Caballete de pintura 2 niños

Caballete dos caras, para 2 niños, con bandeja horizontal en cada lado. Fabricado en tablero de DM melaminizado de 16mm grosor, cantos redondeados y barnizados con barnices no tóxicos. Bandeja en melamina de haya de 19 mm y cantos en PVC de 2 mm. Pinzas para sujetar el papel. Sistema anti-cierre de gran seguridad. Medidas: 60 cm (ancho) x 98 cm (alto) x 59cm (fondo). Varios colores de tablero.

Caballete 2 niños:	93520 -	<input type="checkbox"/>
--------------------	---------	--------------------------



Caballete de pintura 4 niños

Caballete dos caras, para 4 niños, con bandeja horizontal en cada lado. Fabricado en tablero de DM melaminizado de 16 mm grosor, cantos redondeados y barnizados con barnices no tóxicos. Bandeja en melamina de haya de 19 mm grosor con cantos en PVC de 2 mm. Pinzas para sujetar el papel. Sistema anti-cierre de gran seguridad. Medidas: 120 cm. (ancho) x 98 cm. (alto) x 59 cm. (fondo). Varios colores de tablero.

Caballete 4 niños:	93525 -	<input type="checkbox"/>
--------------------	---------	--------------------------



Mesa juegos

Mueble cuadrado con laterales divididos en 4 casillas con 8 cubetas. Fabricado en melamina de haya, con tableros de 19 mm de espesor con cantos de PVC de 2 mm. Ruedas de 6 cm con freno, para evitar la humedad y poder desplazarlo fácilmente. Bordes redondeados. Medidas: 83 cm (ancho) x 49 cm. (alto) x 83 cm. (fondo). Estructura Haya. Varios colores de encimera disponibles.

Mesa juegos:	93515 -	<input type="checkbox"/>
--------------	---------	--------------------------

Insertar código color

04	06	09	17	22	64
----	----	----	----	----	----



Carro plástica y cartulina

Carro de doble cara, con 3 huecos verticales para guardar cartulinas y rollos de papel por un lado, 3 estantes en el otro lado y hueco central para almacenar materiales de pintura. Fabricado en melamina de haya, con tableros de 19 mm de espesor, excepto separaciones verticales de 10 mm, con cantos de PVC de 2 mm. Ruedas de 6 cm con freno, para evitar la humedad y poder desplazarlo fácilmente. Sujeción de baldas, mediante conjunto de unión, asegurando con ello una estabilidad perfecta, además de una total resistencia del soporte. Certificado CIDEMCO. Medidas: 71 cm. (ancho) x 79 cm. (alto) x 49 cm. (fondo). Varios colores de baldas.

Carro plástica y cartulina :

93530 -



Carro plástica cartulinero y cubetero

Carro de doble cara, con 1 columna de cubetas y 3 huecos verticales para guardar cartulinas y rollos de papel por un lado, 3 estantes en el otro lado y hueco central para el almacenaje de materiales de pintura. Fabricado en melamina de haya, con tableros de 19 mm de espesor, excepto separaciones verticales de 10 mm, con cantos de PVC de 2 mm. Ruedas de 6 cm con freno. Sujeción de baldas, mediante conjunto de unión. Certificado CIDEMCO. Medidas: 105 cm. (ancho) x 79 cm. (alto) x 49 cm. (fondo). Varios colores de baldas.

Carro plástica cartulinero y cubetero :

93535 -

Insertar código color

-01

04

06

09

-12

17

-18

-25

22

64



Mueble cartulinero y armario

Cartulinero de 10 huecos y 3 casillas verticales en la parte inferior y armario con 2 estantes en su parte superior. Fabricado en melamina de haya, con tableros de 19 mm de espesor, excepto trasera y baldas cartulinero de 10 mm; puertas de 16 mm y cantos de PVC de 2 mm, acabado por las dos caras. Sistema unión de baldas de máxima seguridad. Pies niveladores de PVC de 4 cm de diámetro, con opción de dos alturas (4 y 8 cm). Sujeción de baldas, mediante conjunto de unión. Certificación CIDEMCO. Medidas: 90 cm. (ancho) x 147 cm. (alto) x 53 cm. (fondo). Varios colores de puertas.

Mueble cartulinero y armario :

93540 -



Mueble armario y cartulinero

Armario con 2 estantes en la parte inferior y cartulinero de 10 huecos y 3 casillas verticales en la parte superior. Fabricado en melamina de haya, con tableros de 19 mm de espesor, excepto trasera y baldas cartulinero de 10 mm; puertas de 16 mm y cantos de PVC de 2 mm, acabado por las dos caras. Sistema unión de baldas de máxima seguridad. Pies niveladores de PVC de 4 cm de diámetro, con opción de dos alturas (4 y 8 cm). Sujeción de baldas, mediante conjunto de unión. Certificado CIDEMCO. Medidas: 90 cm. (ancho) x 147 cm. (alto) x 53 cm. (fondo). Varios colores de puertas.

Mueble armario y cartulinero :

93545 -

Insertar código color

-01

04

06

09

-12

17

-18

-25

22

64

Música

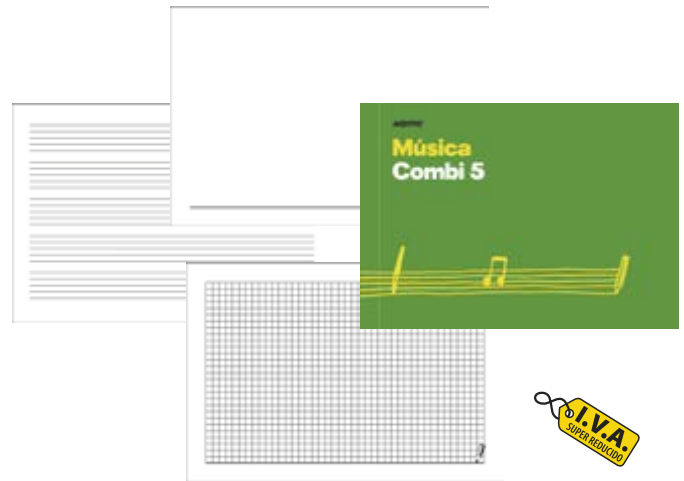
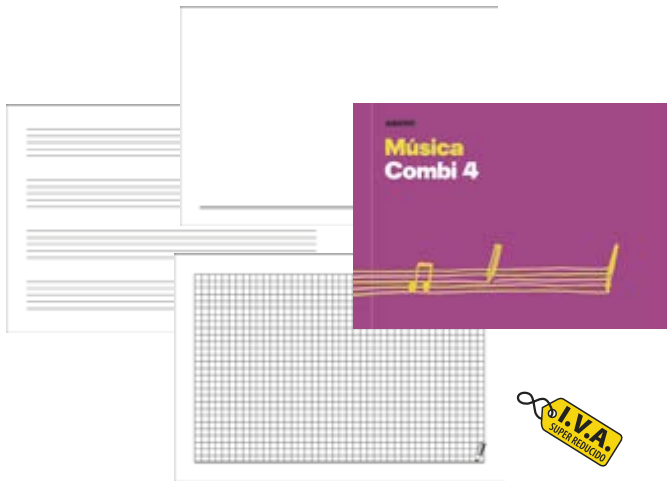

Cuadernos música primaria Combi 4 Additio

Cuadernos música primaria Combi 5 Additio

Cuadernos de música adaptados al proceso de aprendizaje. Estos pentagramas han sido diseñados para adecuarse a la psicomotricidad de los alumnos más pequeños y a su evolución en escritura musical. Características: Alterna hoja de 4 pentagramas de 20 mm y hoja microperforada, con el anverso para anotaciones y el reverso para dibujar o pintar.

Cuadernos de música adaptados al proceso de aprendizaje. Estos pentagramas han sido diseñados para adecuarse a la psicomotricidad de los alumnos más pequeños y a su evolución en escritura musical. Características: Alterna hoja de 5 pentagramas de 16mm y hoja microperforada, con el anverso para anotaciones y el reverso para dibujar o pintar.

Tamaño: 24x16,8 cm.

Cuaderno Música Additio Combi 4: **96248**

Cuaderno música Combi 5 Additio: **96249**



Cuadernos música primaria 3 Additio

Cuadernos música primaria 4 Additio

Cuadernos de música adaptados al proceso de aprendizaje. Estos pentagramas han sido diseñados para adecuarse a la psicomotricidad de los alumnos más pequeños y a su evolución en escritura musical.

Cuadernos de música adaptados al proceso de aprendizaje. Estos pentagramas han sido diseñados para adecuarse a la psicomotricidad de los alumnos más pequeños y a su evolución en escritura musical.

Características: 3 pentagramas de 24 mm por página. Tamaño: 24x16,8 cm.

Características: 4 pentagramas de 20 mm por página. Tamaño: 24x16,8 cm.

Bloc primaria 3 pentagramas: **96250**

Bloc primaria 4 pentagramas: **96251**

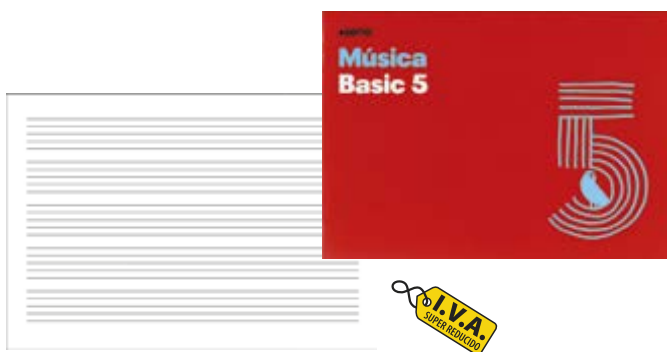

Cuadernos música primaria 5 Additio

Cuadernos música primaria 6 Additio

Cuadernos de música adaptados al proceso de aprendizaje. Estos pentagramas han sido diseñados para adecuarse a la psicomotricidad de los alumnos más pequeños y a su evolución en escritura musical.

Cuadernos de música adaptados al proceso de aprendizaje. Estos pentagramas han sido diseñados para adecuarse a la psicomotricidad de los alumnos más pequeños y a su evolución en escritura musical.

Características: 5 pentagramas de 16 mm por página. Tamaño 24 x 16,8 cm con espiral.

Características: 6 pentagramas de 9 mm por página. Tamaño: A5 con espiral.

Bloc primaria 5 pentagramas: **96252**

Bloc primaria 6 pentagramas: **96255**

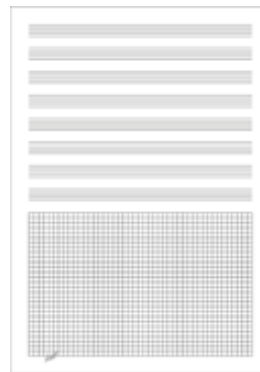

Cuaderno música Additio Basic 12

Cuadernos de música adaptados al proceso de aprendizaje.

Características: 12 pentagramas de 9 mm por página. Tamaño A4, con espiral.

Cuaderno Música Additio Basic 12: **96256**

Cuadernos música secundaria Duo Additio

Cuadernos de música adaptados al proceso de aprendizaje. Características: páginas de 8 pentagramas de 9 mm. con cuadrícula inferior para anotaciones. Tamaño A4.

Bloc secundaria Duo: **96253**

Cuadernos música secundaria Appunto Additio

Cuadernos de música adaptados al proceso de aprendizaje. Características: alterna página de 12 pentagramas de 9 mm. con página cuadrículada para tomar apuntes. Tamaño A4, con espiral.

Bloc secundaria Appunto: **96254**

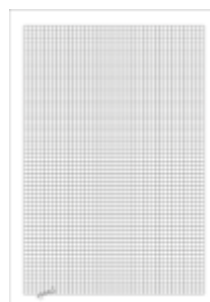

Flautas Honner

Lisa estuche verde: **96200**

2 piezas estuche naranja: **96201**

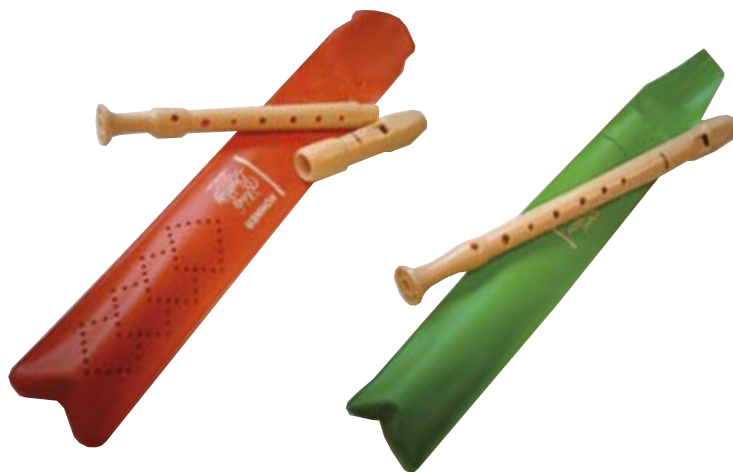

Funda para flauta transparente con botón

Funda flauta transparente con botón. Medidas: 35x6 cm con la solapa cerrada. 44,5 x 6 cm con la solapa abierta. 4 colores surtidos: rosa, azul, amarillo y verde.

Funda flauta con botón: **96205**



Ciencias



ÚLTIMAS UNIDADES
hasta fin de existencias

Estación meteorológica Digital Multi-sensor

Sensores remotos unidos por cable. Alcance de hasta 100 m en inalámbrico. Sensores externos incluidos: Temperatura, humedad, anemómetro y pluviómetro. Termohigrómetro, temperatura y humedad exteriores, registro de la lluvia caída en las últimas 24 horas, velocidad del viento, indicación de máximas, mínimas y sensación térmica. Dimensiones de la unidad principal: 160 x 150 x 30 mm.

Estación meteorológica: **96402**



Termómetro digital máxima y mínima

Termómetro máx -mín, digital de -20 a 70° C/0.1°C. Garita de plástico color crema. Resistente al agua. Pantalla LCD. Indicación de temperatura interior o exterior. Memoria de temperaturas máxima y mínima. Soporte para pared. Dimensiones: 150 x 80 x 29 mm.

Termómetro digital: **96419**



ÚLTIMAS UNIDADES
hasta fin de existencias

Barómetro aneroid

Barómetro aneroid, 145 mm Ø. Presión: 520 - 1.050 mbar / 1 mbar. Esfera dorada graduada. Bisel marrón oscuro

Barómetro aneroid, 145 mm Ø: **96423**



ÚLTIMAS UNIDADES
hasta fin de existencias

Brújula

Brújula basculante de incrustación, con base de aluminio, manecilla en color azul, con cojinete de punta. Diámetro: 35 mm.

Brújula con placa: **96429**



Lupa

Lupa de dos aumentos con empuñadura de plástico. Diámetro 60mm.

Lupa de 60mm: **96433**



Microscopio monocular LED, 40 - 400x

Cabezal monocular tipo Siedentopf, inclinado en 30° y girable en 360°. Enfoques macro y micrométrico con mandos coaxiales (graduación: 0.002mm) con parada para evitar el contacto entre muestra y objetivo y tensión ajustable de los mandos de enfoque. Ocular de gran campo WF10x / 18 mm. Revólver portaobjetivos cuádruple. Objetivos acromáticos DIN 4x/0.1, 10x/0.25 y 40x/0.65 (retráctil). Platina de 125 x 120 mm, con pinzas de fijación. Condensador A.N. 0,65 con diafragma iris. Iluminación LED 1W, temperatura cromática: 6300°K, vida: 50.000h. Fuente de alimentación externa 100/240VCA, 50/60Hz (incluida). Salida: 5VCC, 500mA. Regulación de intensidad lumínica por mando en la parte izquierda del microscopio. Funda antipolvo (Tipo 3).

Microscopio monocular LED, : **96567**



Microscopio monocular I, LED, 40 - 1.000x

Cabezal monocular tipo Siedentopf, inclinado en 30° y girable en 360°. Enfoques macro y micrométrico con mandos coaxiales (graduación: 0.002mm) con parada para evitar el contacto entre muestra y objetivo y tensión ajustable de los mandos de enfoque. Ocular de gran campo WF10x / 18 mm. Revólver portaobjetivos cuádruple. Objetivos acromáticos DIN 4x/0.1, 10x/0.25 40x/0.65(retráctil) y 100x/1.25 (retráctil y aceite). Platina mecánica de doble capa, de 125 x 116 mm, con pinzas de fijación y portamuestras. Rango de desplazamiento de 76 x 30 mm con nonius en X e Y y precisión de 0.01 mm. Condensador A.N. 1,2 con diafragma iris. Iluminación LED 1W, temperatura cromática: 6300°K, vida: 50.000h. Fuente de alimentación externa 100/240VCA, 50/60Hz (incluida). Salida: 5VCC, 500mA. Regulación de intensidad lumínica por mando en la parte izquierda del microscopio. Funda antipolvo (Tipo 3)

Microscopio. monocular I:

96568



Lupa binocular 20 - 40x, LED

Doble iluminación LED 1W, incidente y transmitida. Alimentación por baterías recargables. Control de luminosidad. Cabezal a 45°. Par de oculares W10/20. Objetivos 2x y 4x acromáticos, anti-hongos, seleccionables girando. Regulación de la distancia interpupilar. Regulación de la compensación dióptrica en ambos tubos porta oculares. Regulación del enfoque mediante sistema de piñón y cremallera a través de pareja de mandos colocados en ambos lados del soporte. Platina dotada de disco de vidrio esmerilado para luz transmitida y pinzas de sujeción. Se incluyen baterías recargables.

Lupa binocular 20 - 40x, LED:

96563

Matemáticas



Cuerpos geométricos plástico

Caja que contiene 15 cuerpos geométricos de 5 cm en plástico imitación madera. Presentado en estuche de cartón. Contiene folleto instructivo.

Caja 15 cuerpos plástico:

96602



Cuerpos geométricos madera

Caja que contiene 15 cuerpos geométricos de 4 cm de madera. Contiene folleto instructivo.

Caja 15 cuerpos madera:

96601



Cuerpos geométricos plástico

Caja que contiene 25 cuerpos geométricos de 5 cm en plástico imitación madera. Presentado en caja de madera. Contiene folleto instructivo.

Caja 25 cuerpos plástico:

96603



Cuerpos geométricos madera

Caja que contiene 28 cuerpos geométricos de 4 cm de madera. Contiene folleto instructivo.

Caja 28 cuerpos madera:

96604



Regletas

Caja de madera con departamentos. Regletas de 1x1. Contiene 310 piezas y folleto instructivo.

Regletas 1x1:

96605



Regletas

Caja de madera con departamentos. Regletas de 2x2. Contiene 174 piezas y folleto instructivo.

Regletas 2x2:

96606



Bloques lógicos plástico

Bloques lógicos de plástico en bolsa de 48 piezas. Tamaño grande 63 mm.

Bloques lógicos plástico: **96608**

Bloques lógicos de madera

Bloques lógicos de madera en caja de madera. Tamaño grande. Círculo 8 cm. Contiene folleto instructivo.

Bloques lógicos: **96607**



Anatomía

Esqueleto humano

Tamaño natural adulto, cráneo seccionado y desmontable en 3 componentes, reproducción imitando fisuras y detalles de los huesos. Extremidades articulables. Soporte con ruedas.

Esqueleto humano: **96500**



Torso bisexo con cabeza

Torso a tamaño natural de 24 componentes. Montado sobre pedestal. Dimensiones 87x38x25 cm (con pedestal). Peso: 13 kgs.

Torso bisexo con cabeza: **96505**

Mapas murales

Mapas murales Edigol (140x100 cm)

Mapas impresos a todo color y a doble cara, montados con 2 varillas de plástico y 2 colgadores ajustables para su adecuada sustentación. DISPONIBLES EN CASTELLANO, CATALÁN, GALLEGO, EUSKERA, FRANCÉS, INGLÉS, ALEMÁN, ETC. **Añada después de nuestras referencias una -c para catalán, (ref. 96708, 96701 y 96700) o una -e para euskera (ref. 98708, 96701 y 96700) si usted los quiere en estos idiomas.**

Mapamundi, Físico / Político: **96708**
 Europa, Físico / Político: **96701**
 España, Físico / Político: **96700**



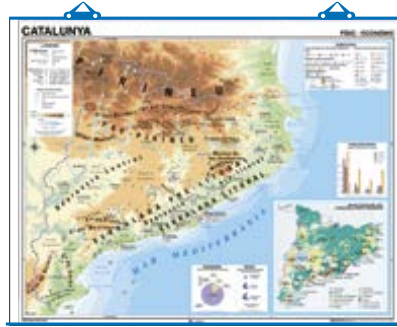
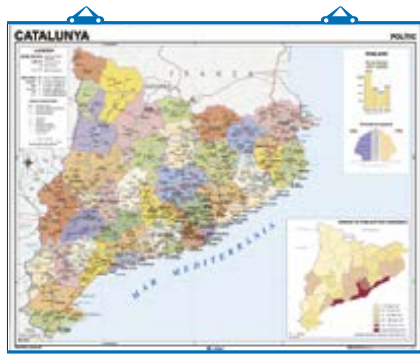

Mapas autonómicos Edigol (140x100 cm)

Impresos a doble cara. Rotulables con tintas solubles al agua y con rotuladores de tinta seca (para pizarras blancas).



Galicia, Físico - Político:	96779
Princ. Asturias, Físico - Político / Económico:	96771
Euskadi, Físico - Político:	96777
Catalunya, Físic / Polític:	96775
Comunitat Valenciana, Físic / Polític:	96776
Com. Madrid, Físico - Económico / Político - Económico:	96781
Castilla-La Mancha Físico - Político / Económico:	96774
Extremadura, Físico - Económico / Político - Económico:	96778
Andalucía Físico - Económico / Político - Económico:	96770
Islas Canarias, Físico - Económico / Político - Económico:	96780
Aragón, Físico - Económico / Político - Población:	96782
Comunidad Foral de Navarra, Físico - Político:	96783

Esferas



Esfera política

Esfera terrestre política de 30 cms. de diámetro con meridiano.

Esfera 30 cm. política: **96835**



Esfera físico-política

Esfera terrestre físico-política de 30 cms. de diámetro con meridiano y luz.

Físico-política castellano: **96836**
Físico-política catalán: **96837**

Cuadernos para el profesorado



Cuaderno de notas Additio en A-5

Tamaño A5. Contenido: plan de curso y evaluación continua. Con funda portadocumentos.

Castellano:	96995
Catalán:	96995C



Agenda G mes vista Additio

Calendario del curso, plan anual, mes a la vista (de Septiembre a Diciembre - 16 meses). Se puede incluir en los demás cuadernos. Tamaño 19,5cm x 28,5 cm.

Agenda G mes vista Additio castellano:	97005
Agenda G mes vista Additio catalán:	97006

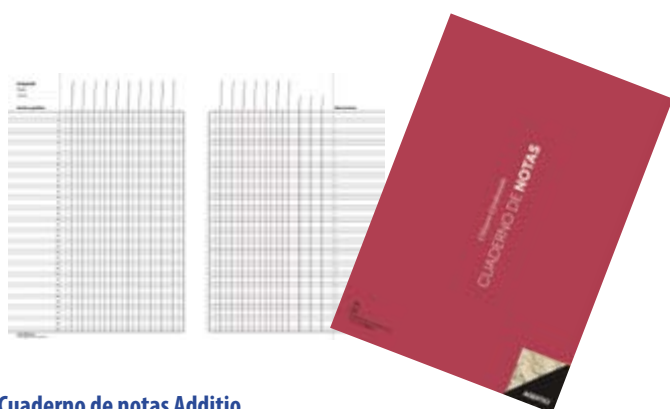

Cuaderno de notas Additio

Tamaño A4. Contenido: plan de curso y evaluación continua. Con funda porta portadocumentos, calendario y etiquetas autoadhesivas para la lista de alumnos.

Castellano:	97000
Catalán:	97001
Euskera:	97002



Cuaderno dúplex Additio

Tamaño A4. Contiene: evaluación continua y tutoría (faltas de asistencia por meses, ficha del alumno). Con funda portadocumentos, calendario y etiquetas autoadhesivas para la lista de alumnos.

Castellano:	97010
Catalán:	97011
Euskera:	97012

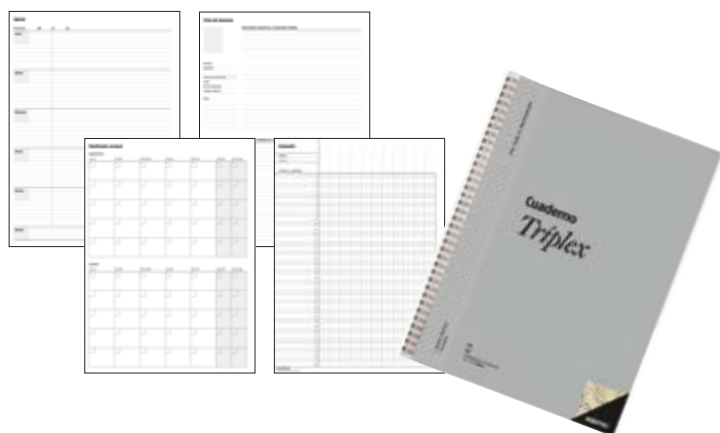

Cuaderno Triplex Additio

Tamaño 22,5cm x 31cm. Contiene: plan del curso; evaluación continua; agenda-plan semanal; tutoría; reuniones. Con wire-o, Con 6 fundas de polipropileno transparente, calendario y etiquetas autoadhesivas para la lista de alumnos.

Castellano:	97015
Catalán:	97016
Euskera:	97017



Cuaderno de tutoría Additio

Tamaño A4. Contenido: datos personales y familiares; faltas de asistencia por meses; ficha del alumno/a. Con funda portadocumentos y calendario.

Castellano:	97020
Catalán:	97021



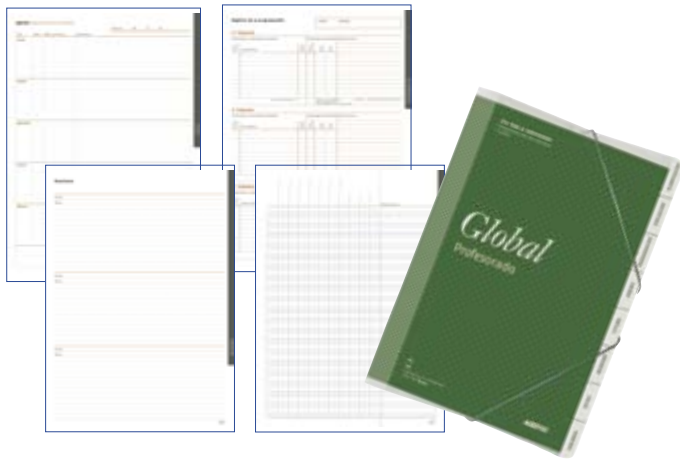

Carpetas Global Additio

Tamaño 24 x 32 cm. Contenido por pestañas: planificación anual y mensual del curso; evaluación continua; registro de programación; agenda para el seguimiento de actividades y contenidos; tutoría; reuniones; bloc de notas y de esquemas. Con: regla marca páginas, doble espiral, fundas de polipropileno transparente y etiquetas autoadhesivas para la lista de alumnos.

Castellano:	97025
Catalán:	97026



Agenda de programación Additio

Tamaño A4. Contenido: plan mensual; programación semanal del curso por día y hora o sesión. Con funda portadocumentos y calendario.

Castellano:	97045
Catalán:	97046



Cuaderno Memorándum Additio

Tamaño A4. Contenido: planificación semanal del curso; contenidos, actividades y temas pendientes. Con funda portadocumentos y calendario.

Castellano:	97040
Catalán:	97041



Cuaderno memo-notas Additio

Tamaño A4. Contiene: evaluación continua y planificación semanal del curso (contenidos, actividades y temas pendientes). Con funda porta portadocumentos, calendario y etiquetas autoadhesivas para la lista de alumnos.

Castellano:	97050
Catalán:	97051
Euskera:	97052

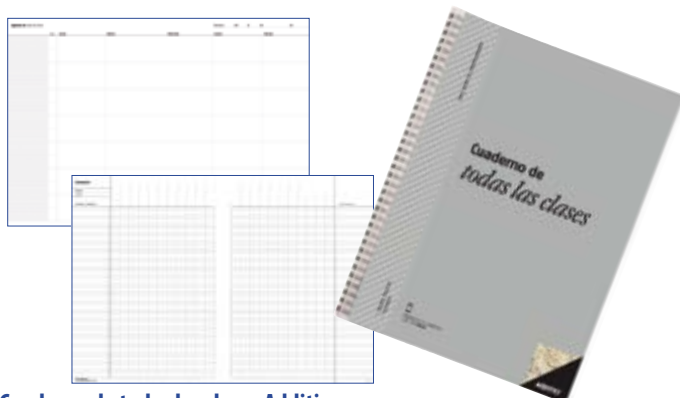

Cuaderno de todas las clases Additio

Tamaño 22,5cm x 31cm. Contiene: plan de curso; evaluación continua y programación vertical semanal. Con wire-o. Con 4 fundas de polipropileno transparente, calendario y etiquetas autoadhesivas para la lista de alumnos.

Cuaderno todas las clases castellano:	97080
Cuaderno todas las clases catalán:	97081



Registro de asistencia Additio

Tamaño 18,5cm x 28,5cm. Contenido: control de asistencia diaria y mensual; resumen anual.

Registro de asistencia castellano:	97055
Registro de asistencia catalán:	97056

Digitaliza el tu cuaderno con ADDScan 

ADDScan, la aplicación gratuita para móvil que se puede descargar desde App Store o Google Play. Digitaliza y escanea el contenido que se desea guardar y compartir. Sirve para todos los cuadernos del profesorado.



Agenda del profesorado Additio

Tamaño 16,5 x 21,5 cm, con wire-o y funda transparente. Contenido: planificación trimestral; agenda semana a la vista; evaluación continua; hojas cuadrículadas con 5 pestañas.

Agenda del Profesorado Castellano:	97135
Agenda del Profesorado Catalán:	97136

Libreta de dictados Additio

Libreta para aprender y repasar ortografía. Características: tamaño A4, 64 páginas, cubiertas en estucado, papel ecológico. Contenido: recomendaciones para hacer un buen dictado, páginas de dictados y de reflexión ortográfica, lista de palabras frecuentes y acentos diacríticos, compendio de reglas de ortografía, historial de aprendizaje.

Castellano:	97070
Catalán:	97075

Cuadernos proyecto Ágil Link

Una revolución en el campo de la enseñanza/aprendizaje

Este material surge de la necesidad de motivar a todos los alumnos, tanto los que tienen déficit de atención, ritmos de trabajo lento, alumnos desmotivados como alumnos con altas capacidades. A la vez es un instrumento ágil para el profesor/a. Tiene una estructura completamente distinta a cualquier material existente, de muy fácil utilización y pensada para facilitar la concentración. Introduce temas transversales (el mundo animal, los

dinosaurios, los árboles, las frutas...) que aportan información de manera curiosa a la vez que estimulan la atención. La principal característica de los ejercicios es que son cortos, divertidos, amenos, con diferentes grados de dificultad, engañosos, repetitivos y competenciales. Unos ejercicios que presentan las mismas situaciones de distinta forma, de manera que captan la atención del alumno y como consecuencia consiguen la motivación y poco a poco aumenta el gusto por el trabajo. La propuesta metodológica, esta en el mismo cuaderno. Cada cuaderno propone autoevaluaciones y evaluaciones.

El Link de las Matemáticas

Los cuadernos EL LINK DE LAS MATEMÁTICAS utilizan muchos sinónimos para que el alumno instintivamente pueda asociar por ejemplo: añadir, sumar, más, juntar, reunir, incrementar... a la suma.

El Link de matemáticas infantil 5 años

Los cuadernos de P5 están pensados para iniciar al alumno a la reflexión y pensamiento matemático. Con contenidos de numeración, cálculo geometría, unidades de tiempo, estimación, monedas... Todo ello visual, de manera que sea de fácil comprensión. Con la discusión oral cada alumno llegará a diferentes estrategias.

Animales granja 1:	97152
Animales granja 2:	97153
Animales granja 1 catalán:	97152C
Animales granja 2 catalán:	97153C

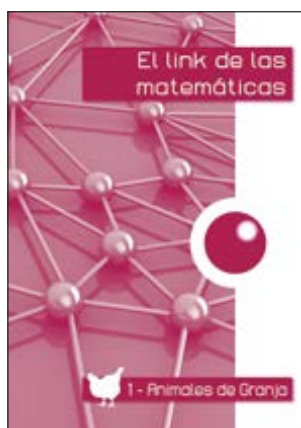

El Link de matemáticas Cido Inicial

Según el nivel se pueden utilizar también los cuadernos de P5, Los cuadernos mamíferos para 1º y 2º plantean todo el contenido del currículum a través de ocho mamíferos que con ejercicios divertidos, cortos, intuitivos y divertidos sumergen al alumno a descubrir diferentes estrategias para la resolución de un mismo problema. Competenciales, ayudan también a la comprensión lectora. (aconsejamos dedicar a este trabajo una hora semanal. En cada cuaderno se proporciona la metodología).

Animales granja 3:	97155
Animales granja 4:	97156
Mamíferos 5:	97157
Mamíferos 6:	97158
Animales granja 3 catalán:	97155C
Animales granja 4 catalán:	97156C





ÚLTIMAS UNIDADES
hasta fin de existencias

El Link de matemáticas Ciclo Medio

Los Peces y los Insectos son el tema de los cuadernos de Ciclo Medio. Se trata todo el currículum con ejercicios que ayudan a consolidar los contenidos propiciando el trabajo cooperativo y con la corrección oral compartida se estimula el espíritu crítico. Captan la atención por las motivadoras propuestas, así mismo disponen de links auto evaluativos. Trabajando esta propuesta una hora semanal desarrollará y estimulará en el alumno la competencia matemática que le ayudará a disponer de diferentes estrategias.

Peces 7:	97159
Peces 8:	97160
Insectos 9:	97161
Insectos 10:	97162
Peixos 7 catalán:	97159C
Peixos 8 catalán:	97160C
Insectes 9 catalán:	97161C
Insectes 10 catalán:	97162C



ÚLTIMAS UNIDADES
hasta fin de existencias

El Link de matemáticas Ciclo Superior

A través del tema Reptiles y Aves se van proponiendo actividades competenciales, algunas en forma de pequeños ejercicios, divertidos, engañosos y con diferentes grados de dificultad que van ayudando a consolidar todo el currículum y lo más importante es que siempre están propuestos de distinta forma y se van repitiendo para que el alumno aprecie que se puede llegar al final de muchas maneras diferentes. Otras actividades proponen problemas largos y complejos que requerirán un trabajo cooperativo y será, como en todo el proyecto, con la corrección y discusión colectiva que llegaran a la comprensión.

Reptiles 11:	97163
Reptiles 12:	97164
Aves 13:	97165
Aves 14:	97166
Rèptils 12 catalán:	97164C
Aus 13 catalán:	97165C
Aus 14 catalán:	97166C



ÚLTIMAS UNIDADES
hasta fin de existencias

The Link of Mathematics

THE LINK OF MATHEMATICS es un material complementario que trabaja el cálculo mental a través de la lengua inglesa. Trabaja vocabulario, estructuras gramaticales y comprensión lectora al mismo tiempo que repasa contenido matemático. Material totalmente competencial introducido por el tema: THE DINOSAURS plantea ejercicios utilizando diversidad de sinónimos.

Dinosaurs A0 3º CM:	97170
Dinosaurs A1 3º/4º CM:	97171
Dinosaurs B1 4º CM/ 5º CS:	97172
Dinosaurs C1 5º/6º CS:	97173
Dinosaurs D1 6º CS:	97174

Colección Link del arte de escribir

La colección el LINK DEL ARTE DE ESCRIBIR consta de 3 cuadernos: ortografía, dictados y arte de escribir, para 3º, 4º, 5º y 6º, se pueden trabajar por separado. Unos cuadernos que ofrecen conocer las normas ortográficas a partir de textos interesantes introducidos por los frutales y los arboles con ejercicios cortos, amenos y variados, de fácil ejecución y de rápida corrección que por su diferente planteamiento y formato son motivadores. En la página web linkeduccion.com se pueden descargar recursos y la guía didáctica.

El Link del arte de escribir

Es la culminación donde a través de diferentes modelos, el alumnado experimenta con la expresión escrita y concluye encontrando la chispa que enciende el deseo para seguir y seguir escribiendo.

Arte de escribir 3º CM:	97178
Arte de escribir 4º CM:	97179
Arte de escribir 5º CS:	97180
Arte de escribir 6º CS:	97181
L'art d'escriure 3er CM catalán:	97178C
L'art d'escriure 4art CM catalán:	97179C
L'art d'escriure 5e CS catalán:	97180C
L'art d'escriure 6e CS catalán:	97181C

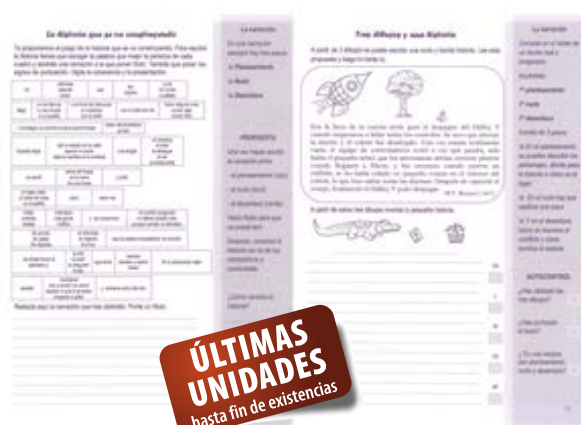

El Link de la ortografía

Propone trabajar el aprendizaje de esta a partir de la estimulación de la memoria visual mediante la practica repetitiva y reflexiva para llegar a la interiorización de las palabras. Propone el juego de las palabras (las 120 palabras más comunes).

Ortografía 3º CM:	97185
Ortografía 4º CM:	97186
Ortografía 5º CS:	97187
Ortografía 6º CS:	97188
D'ortografia 3er CM catalán:	97185C
D'ortografia 4er CM catalán:	97186C
D'ortografia 5e CS catalán:	97187C
D'ortografia 6e CS catalán:	97188C



El Link de dictados

Es el cuaderno que a través de textos curiosos e interesantes sobre los árboles propone ejercicios orales y memorísticos, que trata el dictado a partir de diferentes variedades en la técnica de su ejecución y preparación: dictados por parejas, viajeros, rellenar palabras, solo vocales, etc.

Dictados 3º CM:	97190
Dictados 4º CM:	97191
Dictados 6º CS:	97193
Dictats 3er CM catalán:	97190C
Dictats 4er CM catalán:	97191C
Dictats 6e CS catalán:	97193C



ÚLTIMAS UNIDADES
hasta fin de existencias

Agendas escolares

Agenda Micro Additio

Para Educación Infantil (de 0 a 3 años), no tiene caducidad. Tamaño 13,5 x 16,5 cm, 240 páginas con uñero microperforado, papel ecológico FSC y espiral de plástico. Contiene fichas de comunicación día página y relación familia - escuela.

Castellano:	97105
Catalán:	97106



Agenda Planet Additio

Agenda para Educación Primaria (de 6 a 12 años). Tamaño A5, 128 páginas con uñero microperforado, papel ecológico FSC y espiral continua de plástico. Contiene: semana a la vista con inglés en la anualidad, reflexión de las emociones y dinámicas semanales para estimular el pensamiento creativo; recursos didácticos (vocabulario en inglés, tablas de multiplicar); relación familia - escuela.

Castellano:	97110
Catalán:	97111
Euskera:	97112



Agenda Meridian Additio

Agenda para Educación Secundaria (de 12 a 16 años). Tamaño A5, 144 páginas con uñero microperforado, papel ecológico FSC y espiral continua de plástico. Contiene semana vista con inglés en la anualidad, buen uso del móvil y de las nuevas tecnologías, recursos didácticos (verbos irregulares en inglés, formas verbales en inglés) y relación familia - centro escolar.

Castellano:	97145
Catalán:	97146



Agenda Finocam Mini Institut

Agenda de pequeño tamaño para el estudiante de ciclo medio. Horario de clases. Mapa. Seguimiento exámenes. Actividades culturales. Bibliografía. Ficha deportiva. Economía. Calendario del curso y plan escolar. Hojas de teléfonos y direcciones. Anualidad del curso semana vista. Inglés. Matemáticas. Métodos abreviados de teclado. Cómo buscar mejor en Google. Declaración Universal de Derechos Humanos. Frases célebres. Hojas para notas, teléfonos y direcciones, webs. Regla puntero. Tapas de polipropileno. Medidas hoja: 120x169 mm. Con espiral doble. Papel ecológico.

Agenda Finocam Mini Institut:	97125
Agenda Finocam Mini Institut catalá:	97125C



Agenda universal Additio

Agenda Universal día página para mayores de 16 años. 288 páginas tamaño 12,5 x 17 cm, con uñero microperforado, espiral continua de plástico y goma elástica. Contiene: plan del curso; seguimiento de exámenes y trabajos; agenda día página de septiembre a junio (julio y agosto semana vista); 35 páginas para anotaciones.

Castellano:	97120
Catalán:	97121

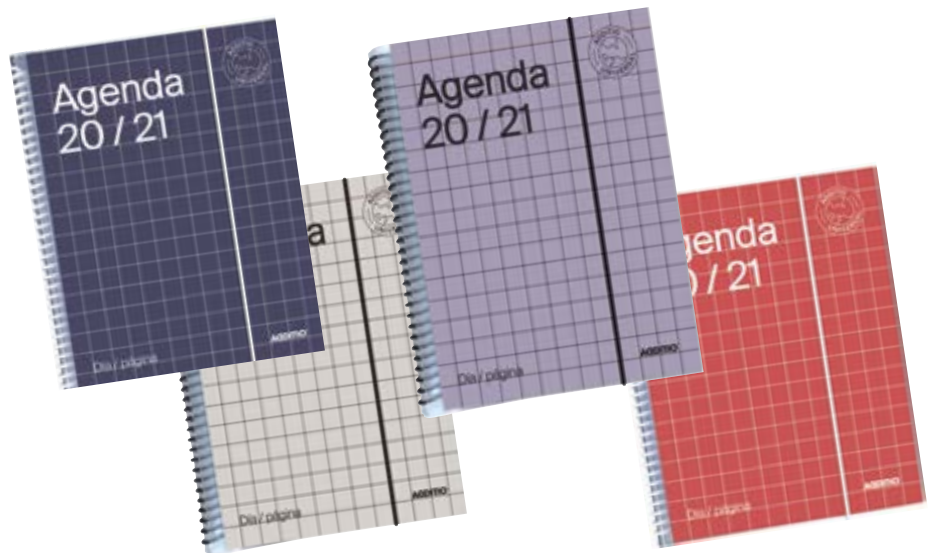

Calculadoras escolares



Calculadora escolar Pampy

Calculadora de 8 dígitos. Funciones básicas y memoria. Alimentación pilas/solar. Medida 8,8x11cm. En diversos colores.

Calculadora Pampy:	54001
--------------------	-------

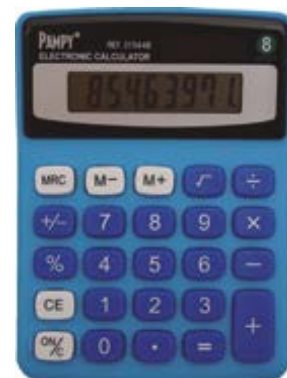



Calculadora Casio SL-310VC

Calculadora escolar de 8 dígitos. Alimentación pilas /solar. Cálculo de tiempos. Raíz cuadrada.

■ Naranja:	54002-06
■ Rojo:	54002-09
■ Rosa:	54002-12
■ Azul:	54002-17
■ Verde:	54002-22



Calculadora Casio HL-820 VER

Calculadora con tapa con pantalla extra grande. Conversión a Euro. Memoria independiente, cálculos de porcentaje. 8 dígitos.

Casio HL-820 VER:	54022
-------------------	-------

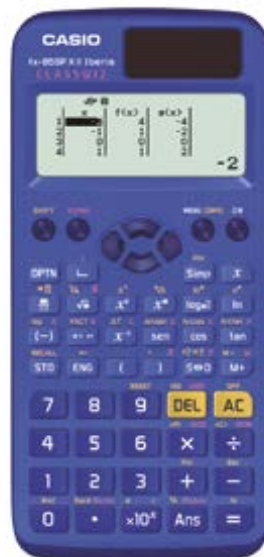

Calculadora científica Casio FX-85SP XII

Función de repetición, 24 niveles de paréntesis, 9 memorias de variables, Tecla STO/RCL. Funciones científicas: trigonométricas, hiperbólicas, exponenciales 10^x , e^x , de inversión $x-1$, de potencia y raíz $x^{\sqrt{}}$, \sqrt{x} , x^2 , xy , de logaritmos

Casio FX-85SP XII:	54069
--------------------	-------



Calculadora Científica Casio FX-82MS-2

Pantalla de dos líneas. 240 funciones, carcasa rígida, pilas 2x AA, 8 memorias de constantes, 1 memoria de medias, pantalla de clara disposición, cómodo sistema de menús para cálculos estadísticos y muchas opciones más. Peso: 115 g.

Casio FX-82MS-2:	54058
------------------	-------

CASIO. CLASSWIZ

Incorporación en menús de iconos modernos como si de una calculadora gráfica se tratase.

- Posibilidad de transferir funciones y visualizar gráficos en dispositivos móviles a través de la tecnología QR.
- La localización a cuatro idiomas oficiales de la Península Ibérica (castellano, catalán, euskera y portugués) la hace una calculadora única.
- Visualizar las operaciones en tu lengua materna permite disminuir los errores de introducción y lectura.
- Las nuevas ClassWiz han sido desarrolladas y adaptadas al currículo escolar actual establecido por los gobiernos de España y Portugal.
- Pantalla de resolución cuatro veces superior a los modelos FX-ES Plus.
- Procesador más rápido y memoria interna con el doble de capacidad que los modelos FX-ES Plus.
- La mayor capacidad de memoria interna de las ClassWiz permite efectuar operaciones mucho más complejas y extensas.
- El modelo FX 991 de la serie ClassWiz permite resolver ecuaciones de 4 incógnitas cosa que no puede hacer el modelo actual.
- Las nuevas calculadoras ClassWiz permiten ejecutar todas las funciones fundamentales de una hoja de cálculo. No así los modelos actuales.
- Más funciones, nuevas aplicaciones y mejora de las aplicaciones y funciones ya existentes.



Calculadora científica Casio FX-82SPX-S

La pantalla natural de libro de texto de alta resolución permite ingresar y mostrar fracciones, raíces cuadradas y otras operaciones exactamente como aparecen en los libros de texto. La alta resolución permite tener un menú de iconos, mensajes, sin abreviar y visualizar de 4 a 6 líneas. Análisis de regresión 292 funciones.

Calculadora científica Casio FX-82SPX-S

54059



Calculadora científica Casio FX-991SPX-S

Calculadora con nuevo sistema de visualización natural. Cálculo diferencial. Cálculo de matrices y vectores. Función RESOLVER. 40 constantes científicas. 20 conversiones métricas. 575 funciones integradas. Alimentación: energía solar con pila de reserva.

Calculadora científica Casio FX-991SPX-S

54076

Audio



Radio CD Daewoo DBU-51

Reproductor CD-R/CD-RW/MP3, Puerto USB MP3, Reproductor/grabador Cassette, Potencia 1Wx2 RMS, Radio AM/FM, Pantalla LCD retro iluminada, Función Repeat/Repeat all/Random, Potencia de salida 1Wx2 RMS.

Radio CD Daewoo DBU-51:

76003



Trolley portátil DSK-395

Altavoz portátil de potencia de 40W, Luces Disco LED, incluye 1 micrófono con cable, batería recargable hasta 4 horas, conexiones: USB, micro y aux-in.

Trolley portátil DSK-395:

76010



Comunicación visual de aula

Presenta todos los documentos:

Actividades, comunicados, reglamentos internos, calendario escolar, menús, normas de higiene y comportamiento, controles de presencia/ausencia...

En todas las áreas de la escuela:

Tablón de anuncios, aulas, oficinas, cocinas, aseos, pasillos, exteriores, puertas, cristales, pared...



Mejora la comunicación

Soluciones Reutilizables

Presentación rápida y clara



Excelente recurso didáctico para aulas, codifica la información por colores

Marcos porta-anuncios adhesivos Magneto

¿Tienes que destacar documentos? Marcos porta-anuncios: fácil de colocar y utilizar, basta con abrir la solapa e insertar el documento y cerrarla nuevamente. Dorso adhesivo removible, lectura horizontal/vertical. DIN A4.

Amarillo:	95005-04
Naranja:	95005-06
Rojo:	95005-09
Azul:	95005-17
Verde:	95005-22
Negro:	95005-30
Gris:	95005-72

Pack de 2 unidades.



Fundas adhesivas Kang Easy Clic

¿Actualizas un documento a diario? Fundas Kang: ofrecen una rápida inserción del documento. Se pega sobre cualquier superficie lisa, en vertical u horizontal. Puedes cambiarla de sitio cuantas veces quieras, sin dejar marcas. Tamaño A4 y A3.

Pack de 5 fundas adhesivas A4 Kang Easy Clic:	95001
Pack de 2 fundas adhesivas A3 Kang Easy Clic:	95002

Ideal para cristal, visible por ambas caras



Marcos de identificación

¿Necesitas nombrar aulas o casilleros? Marcos de identificación: podrás personalizar e imprimir los nombres de los alumnos, identificar aulas, estantes, casilleros, etc. Sin herramientas, dorso adhesivo permanente sobre cualquier superficie lisa. Medidas: 80x45 y 120x45 mm.

	85x45 mm		120x45 mm
<input type="checkbox"/> Blanco:	95008-01	<input type="checkbox"/> Blanco:	95010-01
<input type="checkbox"/> Amarillo:	95008-04	<input type="checkbox"/> Amarillo:	95010-04
<input type="checkbox"/> Rojo:	95008-09	<input type="checkbox"/> Rojo:	95010-09
<input type="checkbox"/> Azul:	95008-17	<input type="checkbox"/> Azul:	95010-17
<input type="checkbox"/> Verde:	95008-22	<input type="checkbox"/> Verde:	95010-22

Pack de 4 unidades.

Personalización y reutilización – Plantillas gratuitas
Ahorro de gastos y tiempo

Marcos de identificación rígidos

¿Necesitas nombrar aulas o casilleros? Marcos de identificación: podrás personalizar e imprimir los nombres de los alumnos, identificar aulas, estantes, casilleros, etc. Sin herramientas, dorso adhesivo permanente sobre cualquier superficie lisa. Tamaño A6, A5 y A4.

A6

<input type="checkbox"/> Blanco:	95012-01
<input type="checkbox"/> Amarillo:	95012-04
<input type="checkbox"/> Rojo:	95012-09
<input type="checkbox"/> Azul:	95012-17
<input type="checkbox"/> Verde:	95012-22

A5

<input type="checkbox"/> Blanco:	95013-01
<input type="checkbox"/> Amarillo:	95013-04
<input type="checkbox"/> Rojo:	95013-09
<input type="checkbox"/> Azul:	95013-17
<input type="checkbox"/> Verde:	95013-22

A4

<input type="checkbox"/> Blanco:	95014-01
<input type="checkbox"/> Amarillo:	95014-04
<input type="checkbox"/> Rojo:	95014-09
<input type="checkbox"/> Azul:	95014-17
<input type="checkbox"/> Verde:	95014-22

Formatos A5 y A6, ideales para nombrar aulas

Codifica los contenidos por colores





Fundas colgantes A4 con anilla

¿Quieres destacar una información en el tablón de anuncios? Fundas colgantes: ideal para colgar en las pizarras de corcho. Gracias a su marco de color podrás codificar la información por temas/ clases. Disponible en DIN A4. Pack de colores surtidos (azul, rojo, amarillo, verde y negro)

Pack de 5 fundas colgantes A4 con anilla colores: **95016**

“Soluciones colgantes para tableros de corcho”

¡Ahora si puedes organizar y comunicar con claridad!



Fundas distribuidor A4

¿Necesitas distribuir información y comunicados? Fundas distribuidor: ideal para distribuir comunicados internos, instrucciones y procedimientos. Mejora la comunicación entre el centro escolar-padres-alumnos. Máxima resistencia, 5 fundas A4 en PVC con estuche rígido frontal (2 cm) que permite insertar hasta 400 documentos. Conlleva un estuche dorsal para colocar el documento original. Dotado con anilla metálica. Color azul. Vertical u horizontal.

Pack de 5 fundas fuelle distribuidor A4 Vertical: **95018**

Pack de 5 fundas fuelle distribuidor A4 Horizontal: **95020**

Funda Distribuidora:

Mejora la comunicación entre el centro-padres- alumnos

Kit creativo porta-retratos

¡Crea un porta retratos único! Kit 3 Fundas de plastificación manual para fotos 10x15cm, incluye 4 bases adhesivas para sobremesa y 6 imanes adhesivos para superficies metálicas. Plastifica todo tipo de documentos con relieve, pinturas de ceras, goma Eva y fotografías, sin máquina, ni calor, no altera los colores. Muy fáciles de utilizar. PP 300 micras. Medida: 10x15 cm. Transparentes. Envase: 3 u.

Kit creativo: **95025**

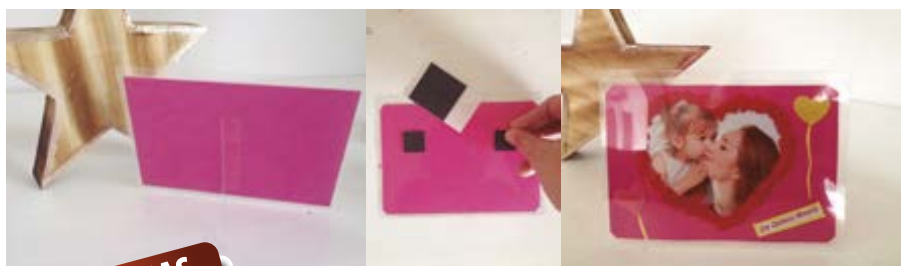

ÚLTIMAS UNIDADES
hasta fin de existencias



STABILO®



Expertos en colorear y aprender a escribir

Amplia gama de lápices de grafito

¡y material para secundaria y el profesorado!

STABILO Woody 3 en 1 - Lápiz todoterreno

STABILO trio grueso - Lápiz rectangular grueso

STABILO color - Lápiz para colorear

STABILO power - Rotulador grueso

STABILO trio AZ - Rotulador fino



Equipamiento para el aula

Pizarras

Pizarras para proyección

Soportes y cajetines para pizarras

Material para pizarras

Tableros de anuncios

Postes separadores

Vitrinas de anuncios

Expositores portacatálogos

Artículos de convención

Lámparas sobremesa

Pizarras

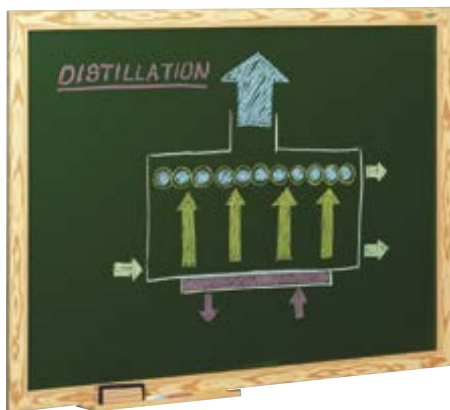

Pizarra verde Faibo marco fibra melaminada

Pizarra verde con marco de fibra melaminada. Superficie estratificada mate antirreflectante. Incluye cajetín. Incluye cajetín de 40 cm. Garantía de la superficie 10 años. Certificadas según norma UNE EN 14749:06.

90x120:	70000
100x150:	70001
100x200:	70002

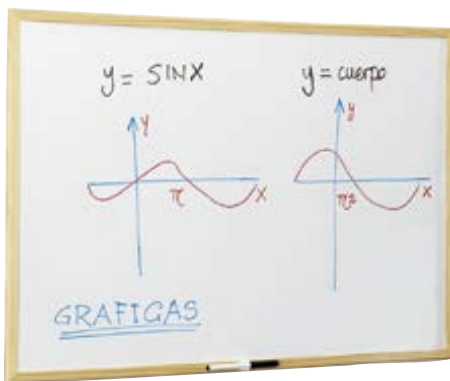

Pizarra blanca económica Faibo

Pizarra con marco de madera de pino.

30x40:	70125
40x60:	70126
60x90:	70127

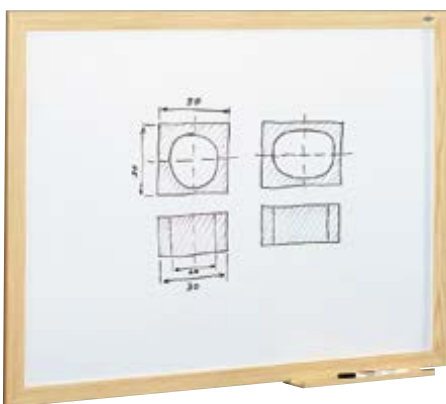

Pizarra blanca Faibo con marco de fibra melaminada

Pizarra blanca con marco de fibra melaminada. Superficie estratificada. Las medidas de 90x120 y superiores incluyen cajetín. Incluye cajetín de 40 cm. Garantía de la superficie 10 años.

70x95:	70150
90x120:	70151
100x150:	70152
100x200:	70153



Pizarra verde Faibo con marco de aluminio

Pizarras verdes marco de aluminio y cantoneras decorativas, suministradas con cajetín de aluminio y elementos de fijación. Sistema de anclaje a la pared mediante cuatro puntos (uno en cada esquina), que le confieren una gran seguridad, al tiempo que permiten posicionarla de forma horizontal o vertical. Incluye cajetín de 40 cm. Certificadas según normas UNE EN 14434:2005 y UNE 11016:89

Superficie en estratificado verde

Superficie mate antirreflectante, por su particular singularidad de antirreflexión, ocasionalmente, y al inicio de su utilización, pueden quedar restos de polvo de tiza en la superficie, por lo que se recomienda una limpieza de la misma una vez al día con un trapo humedecido en agua.

122x100:	70050	122x244:	70053
122x150:	70051	122x300:	70054
122x200:	70052		

Garantizadas por 10 años.

Superficie en plancha de acero magnético

Superficie metálica de acero magnético útil para trabajar con imanes y escribir con tiza.

122x100:	70101	122x244:	70104
122x150:	70102	122x300:	70105
122x200:	70103	122x360:	70106

Garantizadas por 25 años.



Pizarra blanca Faibo con marco de aluminio

Pizarras blancas marco de aluminio y cantoneras decorativas, suministradas con cajetín de aluminio y elementos de fijación. Sistema de anclaje a la pared mediante cuatro puntos (uno en cada esquina), que le confieren una gran seguridad, al tiempo que permiten posicionarla de forma horizontal o vertical. Incluye cajetín de 40 cm. Certificadas según normas UNE EN 14434:2005 y UNE 11016:89.

Superficie estratificada blanca

122x100:	70200	122x244:	70203
122x150:	70201	122x300:	70204
122x200:	70202	122x360:	70205

Garantizadas por 10 años.

Superficie en plancha de acero magnético

61x100:	70250	122x200:	70253
122x100:	70251	122x244:	70254
122x100:	70252	122x300:	70255

Garantizadas por 10 años.



Pizarra para tiza líquida Skin White Board®

Pizarra lacada magnética para rotulador de tiza líquida. El revolucionario sistema Skin White Board®, permite construir una pizarra tan grande como el cliente desee, simplemente uniendo módulos de diferente medida o superficie. Combinable con el resto de productos de la serie Skin White Board®.

75 x 115 cm Negra:	70300-30
100 x 150 cm Negra:	70303-30



Pizarra blanca Skin White Board®

Pizarra lacada magnética para rotulador de borrado en seco. El revolucionario sistema Skin White Board®, permite construir una pizarra tan grande como el cliente desee, simplemente uniendo módulos de diferente medida o superficie. Combinable con el resto de productos de la serie Skin White Board®.

75 x 115 cm:	70304
100 x 150 cm:	70305



Pizarra blanca Skin White Board® Pro

Pizarra blanca lacada magnética con un recubrimiento adicional de polímero técnico en su superficie, lo que permite una escritura de alta intensidad y borrado incluso con la utilización de productos alcohólicos. El revolucionario sistema Skin White Board®, permite construir una superficie de escritura tan grande como el cliente desee simplemente uniendo módulos de pizarra skinwhiteboard. Combinable con el resto de productos de la serie Skin White Board®.

Pizarra Skin White Board® Pro 75x115cm:	70270
Pizarra Skin White Board® Pro 150x100cm:	70271



Pizarra temática Skin

Pizarra temática "Skin" con diferentes formas, y diferentes acabados, todos ellos compatibles con los rotuladores de borrado en seco.

Skin forma Idea 75 x 115 mm

Amarillo:	70275-04
Naranja:	70275-06
Verde:	70275-22
Morado:	70275-39

Skin forma Cloud 75 x 115 mm

Amarillo:	70277-04
Naranja:	70277-06
Verde:	70277-22
Morado:	70277-39

Skin forma Talk 75 x 115 mm

Amarillo:	70279-04
Naranja:	70279-06
Verde:	70279-22
Morado:	70279-39

Skin forma Idea 100 x 150 mm

Amarillo:	70276-04
Naranja:	70276-06
Verde:	70276-22
Morado:	70276-39

Skin forma Cloud 100 x 150 mm

Amarillo:	70780-04
Naranja:	70780-06
Verde:	70780-22
Morado:	70780-39

Skin forma Talk 100 x 150 mm

Amarillo:	70280-04
Naranja:	70280-06
Verde:	70280-22
Morado:	70280-39





Pizarra blanca pentagrama Skin White Board®

Pizarras de la familia skin con pentagramas para música. Gracias a su sistema patentado modular, podrás crear la superficie de escritura deseada simplemente uniendo módulos de pizarra entre sí. Fácil instalación.

75 x 115 cm (horizontal):	70308
150 x 100 cm (horizontal):	70309
150 x 100 cm (vertical):	70310



Adaptador Skin White Board® para block de papel

Accesorio que permite acoplar un block de papel a cualquier pizarra Skin white board®. Combinable con el resto de productos de la serie Skin White Board®.

Adaptador:	70312
------------	--------------



Soporte móvil Skin White Board®

Soporte móvil con ruedas para pizarras SkinWhiteBoard® de 100x150cm. Se pueden colocar una pizarra por cada cara del soporte. (El precio es solo del soporte, no incluye pizarras). Medidas: 157x55x187 cm.

Soporte:	70313
----------	--------------



Pizarra magnética económica Faibo

Pizarra blanca magnética, con marco de madera.

40x60:	70820
60x90:	70821



Pizarra magnética blanca Rocada

Pizarra blanca con superficie lacada y magnética. Marco de aluminio y cantoneras embellecedoras de PVC. Traseira galvanizada reforzada. Incluye bandeja para rotulador tornillos fijadores a la pared.

45x60cm:	70831
60x90:	70832
90x120:	70833

Pizarras Nano-Clean magnéticas lacadas

Pizarras acero Nano Clean™ que ofrecen un rendimiento de borrado un 30% mayor que una superficie de acero lacado tradicional. La durabilidad está diseñada para entornos profesionales, uso frecuente y múltiples usuarios. Rematada con un marco fino y discreto, que maximiza el espacio de escritura. Sistema InvisaMount™ que facilita la instalación y los soportes de sujeción están cuidadosamente ocultos tras la pizarra. Gran bandeja para rotuladores que no invade la superficie de escritura. Incluye un rotulador de borrado en seco. Se recomienda limpiarlas semanalmente.

60 x 45 cm:	70316
90 x 60 cm:	70317
120 x 90 cm:	70318
150 x 100 cm:	70319
180 x 90 cm:	70320
180 x 120 cm:	70321
210 x 120 cm:	70322
240 x 120 cm:	70323



Pizarras Diamond Cristal magnética

Pizarra con superficie de cristal templado, máxima resistencia a manchas de tinta, marcas de rotulador, arañazos y abolladuras. Diseño elegante sin marco con sujeciones incluidas. Con rotulador Nobo y juego de imanes Nobo extra fuertes incluidos. Garantía de por vida.

993 x 559 mm

1260 x 711 mm

1883 x 1059 mm



Blanco:	70324-01
Rojo:	70324-09
Azul:	70324-17
Negro:	70324-30

Blanco:	70326-01
Rojo:	70326-09
Azul:	70326-17
Negro:	70326-30

Blanco:	70328-01
Rojo:	70328-09
Azul:	70328-17
Negro:	70328-30

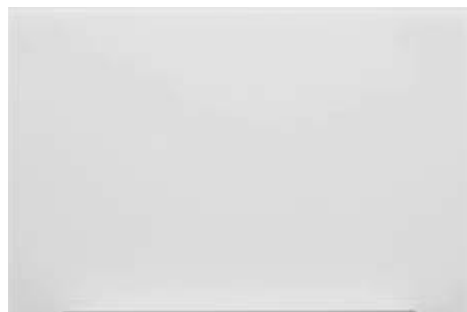

Pizarras Diamond Cristal redondeada magnética

Pizarras magnéticas lacadas con un nuevo tipo de superficie. Nano Clean™ es una tecnología exclusiva para Nobo, que consigue un acabado de superficie suave evitando que la tinta del rotulador penetre en la superficie y mejorando la durabilidad de la misma. Ofrece un 29 % más de rendimiento a la hora de borrar, mayor resistencia a manchas de rotulador y al efecto fantasma, mayor resistencia a la abrasión y rayado que en una superficie de acero lacado.

993 x 559 mm:	70330
1260 x 711 mm:	70331
1883 x 1059 mm:	70332

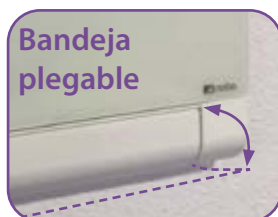

Pizarras volteables Faibo

Pizarras con doble cara pivotante alrededor de un eje con ajuste para su bloqueo. Marco en aluminio anodizado. Provista en toda su longitud de soporte para accesorios. Tamaño 122x150 cms. Con ruedas, dos de ellas con freno para mayor seguridad.

Dos caras blancas:	70400
Cara blanca / Cara verde:	70401
Cara blanca / Cara pentagrama:	70402

CONSULTE OTROS TAMAÑOS Y CUALQUIER COMBINACIÓN DE CARAS QUE PUEDAN PRECISAR.

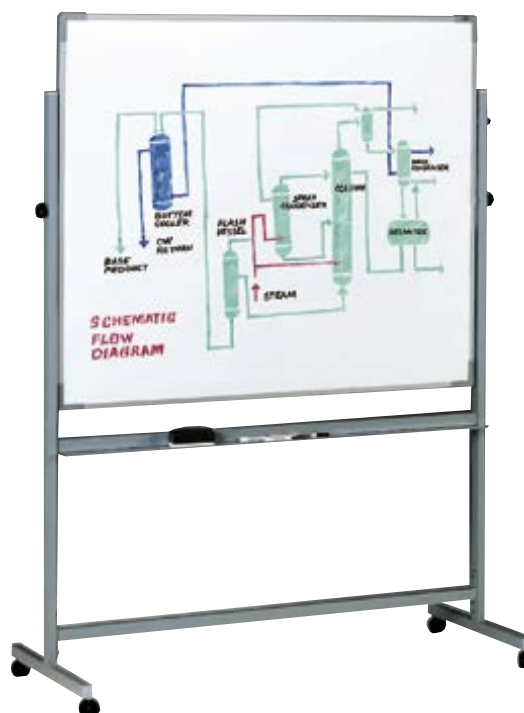

Pizarra volteable doble cara magnética

Pizarra de doble con estructura volteable. Superficie blanca de acero lacado magnético o vitrificado magnético y marco de aluminio anodizado. Estructura volteable con forma curvada ergonómica y de gran diseño. Sistema patentado de fijación de la inclinación mediante pasador, esto permite que la estabilidad sea total y la pizarra no se balancee al escribir. Estructura con ruedas para su desplazamiento. Incluye bandeja para rotuladores.

Lacadas

120 x 90 cm:	70411
150 x 120 cm:	70412
180 x 120 cm:	70413
200 x 120 cm:	70414

Vitrificadas

120 x 90 cm:	70415
150 x 120 cm:	70416
180 x 120 cm:	70417
200 x 120 cm:	70418



Pizarra de caballete Faibo

Pizarras blancas metálicas en acero magnético, superficie metálica, con marco de aluminio anodizado. Caballete con ruedas, dos de ellas con freno. Permite la fijación de blocs de hojas mediante pinza incluida. Garantía de 25 años.

100x122 cms:	70420
122x150 cms:	70421

CONSULTE OTROS TAMAÑOS.



Pizarra individual con pentagramas

Pizarra blanca para educación musical. Doble uso, una cara con pentagrama y la otra lisa, ideal para trabajo individual en clase. Presentada en bolsa. Medidas 21x30 cm.

Pizarra individual con pentagramas:	70440
-------------------------------------	-------

Pizarras Faibo con pentagramas

a. Pizarras verdes con pentagrama indelebles. Garantía de la superficie de 10 años. Marco de aluminio y cantoneras decorativas. Superficie estratificada verde mate antirreflectante, con cuadrícula indeleble de 5x5 cms. Suministradas con elementos de fijación y cajetín de 40 cms.

122x100:	70550
122x150:	70551
122x200:	70552
122x244:	70553

b. Pizarras blancas con pentagramas indelebles. Estratificado blanco. Marco de aluminio. Incluye cajetín de 40 cm. Garantizada por 10 años.

122x100:	70600
122x150:	70601
122x200:	70602
122x244:	70603

Pizarras Faibo con cuadrícula

c. Pizarra Faibo con cuadrícula. Garantía de la superficie 10 años. Marco de aluminio y cantoneras decorativas. Superficie estratificada verde mate antirreflectante, con cuadrícula indeleble de 5x5 cms. Suministradas con elementos de fijación y cajetín de 40 cms.

122x100:	70650
122x150:	70651
122x200:	70652
122x244:	70653

d. Pizarra Faibo con cuadrícula preescolar. Pizarras verdes con cuadrícula preescolar. Garantía de la superficie 10 años. Marco de aluminio y cantoneras decorativas. Superficie estratificada verde mate antirreflectante, con cuadrícula indeleble de 10x10 cms. en la mitad de la superficie (122x122 cm.). Suministradas con elementos de fijación y cajetín de 40 cms.

122x244:	70660
----------	-------

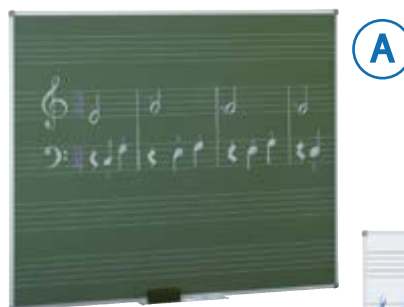

A



B

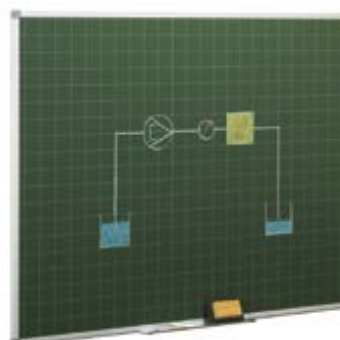

C



D

Pizarras para proyección



Pizarra mate vitrificada / proyección

Pizarra blanca vitrificada con superficie acabada en mate para minimizar los reflejos del proyector. Puede utilizarse como pizarra convencional o, conjuntamente con un ordenador, proyector y dispositivo eBeam o Mimio, como pizarra interactiva. Garantía de 25 años en la superficie. Juego de 2 soportes con ruedas antidesplazamiento con frenos 190x60 opcional. Protector eBeam no incluido.

122x150:	70862
122x200:	70863
122x244:	70864



Pantalla / pizarra blanca

Pizarra blanca especialmente diseñada para cumplir con una doble funcionalidad, siendo su parte frontal en un acabado especial mate para proyección y para tiza de colores convencional.

Pizarra Blanca Mate Marco Aluminio 122x150:	70756
Pizarra Blanca Mate Marco Aluminio 122x200:	70757
Pizarra Blanca Mate Marco Aluminio 122x244:	70758

Soportes y cajetines para pizarras



Soportes para pizarras

Juego de soportes metálicos (2 soportes) en forma de "Y" invertida. Utilizables en todas las pizarras.

Sin ruedas:	70750
Con ruedas:	70751



Cajetines portatizas

Fabricados en aluminio de alta resistencia.

100 cm:	70800
150 cm:	70801
200 cm:	70802
244 cm:	70803
300 cm:	70804
360 cm:	70805

Material para pizarras

Tiza Giotto Robercolor

Tiza cilíndrica antipolvo realizada con la auténtica tiza de la región de la Campagne-Francia. Cajas de 10 y 100 uds. blanca y color.

□ Blanco: Caja 10 uds.:	70850
-------------------------	-------

¿Quieres comprar una caja? Pide 10 unidades.

□ Blanco: Caja 100 uds.:	70851
--------------------------	-------

¿Quieres comprar una caja? Pide 16 unidades.

■ Surtido: Caja 10 uds.:	70852
--------------------------	-------

¿Quieres comprar una caja? Pide 160 unidades.

■ Surtido: Caja 100 uds.:	70853
---------------------------	-------

¿Quieres comprar una caja? Pide 16 unidades.

■ Amarillo: Caja 100 uds.:	70854
----------------------------	-------

■ Verde: Caja 100 uds.:	70855
-------------------------	-------

■ Azul: Caja 100 uds.:	70856
------------------------	-------

■ Rojo: Caja 100 uds.:	70857
------------------------	-------

■ Naranja: Caja 100 uds.:	70858
---------------------------	-------

¿Quieres comprar una caja? Pide 16 unidades.



Portatizas Giotto

Blíster de 6 portatizas práctico y ligero para tizas Giotto Robercolor. Uno de ellos de regalo.

Portatizas Giotto:	70922
--------------------	-------



Borrador de pizarra de fieltro

Borrador de fieltro para pizarras, de 8x12x1.5 cm, empuñadura de fibra melaminada.

Borrador Feltro:	70940
------------------	-------

¿Quieres comprar una caja? Pide 50 unidades.



Borrador de pizarra verde Giotto

Borrador muy manejable y agradable al tacto gracias a su mango de plástico. Desliza sin esfuerzos sobre la superficie y absorbe perfectamente el polvo de tiza.

Borrador de Pizarra verde:	70942
----------------------------	-------

¿Quieres comprar una caja? Pide 30 unidades.



Borrador Faibo pizarra blanca

Borrador para pizarra blanca Faibo y recambios para borrador de 5 hojas.

Borrador:	70965
-----------	-------

¿Quieres comprar una caja? Pide 50 unidades.

Borrador magnético:	71964
---------------------	-------

¿Quieres comprar una caja? Pide 50 unidades.

Recambio, sobre 5 hojas:	70966
--------------------------	-------

Recambio, caja 100 hojas:	70964
---------------------------	-------

Spray limpiador pizarra blanca Apli

Spray limpiador especialmente diseñado para limpiar las pizarras en oficinas, despachos y escuelas, le permitirá alargar la vida útil de su pizarra para que esté siempre como nueva. No contiene alcohol. Fórmula Anti-Estático. 250 ml.

Spray limpiador Pizarra:	70976
--------------------------	-------



Rollos adhesivos Velleda

Rollos adhesivos Velleda para pegar sobre cualquier superficie y utilizar con rotuladores de pizarra.

Rollos adhesivos Bic Velleda 67x100:	70980
--------------------------------------	-------

Rollos adhesivos Bic Velleda 100x200:	70981
---------------------------------------	-------

¿Quieres comprar una caja? Pide 6 unidades.



Instrumentos para pizarras Faibo

Instrumentos de medición y dibujo para pizarras. Fabricados en plástico imitación madera.

Regla 100 cm:	71100
Semicírculo 34 cm:	71101
Escuadra 50 cm:	71102
Cartabón 50 cm:	71103
Compás 42 cm:	71104
Adaptador de compás:	71107
Compás, ventosa y adaptador:	71108



Maletín de pizarra Helix

Maletín compuesto de escuadra con transportador, regla, compás y cartabón. Todo ello magnético, válido para pizarras de tiza o de rotulador imantadas. Piezas plegables. Fabricado en materiales de alta calidad, garantizando su larga duración y difícil rotura.

Maletín de pizarra Helix:	71110
---------------------------	-------



Fichas magnéticas Faibo

Fichas magnéticas en blisters de 4 unidades las de 20 mm de diámetro y 3 unidades en las de 30 mm.

■ Amarillo 20mm:	71000-04
■ Rojo 20mm:	71000-09
■ Azul 20mm:	71000-17
■ Verde 20mm:	71000-22
■ Amarillo 30mm:	71010-04
■ Rojo 30mm:	71010-09
■ Azul 30mm:	71010-17
■ Verde 30mm:	71010-22

Tableros de anuncios



Tablero de anuncios de corcho

Marco fibra melaminada

60x75:	71250
75x110:	71251
90x120:	71252
100x150:	71253
100x200:	71254

Marco en aluminio

60x90:	71300
90x120:	71301
100x150:	71302
100x200:	71303
122x244:	71304



Tablero de anuncios de corcho económicos

Marco de madera

30x40:	71200
40x60:	71201
60x90:	71202
60x120:	71203

Equipamiento para el aula



Tableros de anuncios adhesivos

Superficie de corcho adhesivo removible, que permite la fijación de documentos sin necesidad de chinchetas.

40x60:	71205
60x90:	71206

Corcho adhesivo

Rollo de corcho adhesivo de 1 m de longitud por 45 cm de anchura y 1,2 mm de espesor. Ideal para todo tipo de trabajos manuales, permiten el troquelado para realizar todo tipo de figuras.

Natural:	71210
Pigmentado Rojo:	71211
Pigmentado Verde:	71212
Pigmentado Azul:	71213



Corcho

Rollos de corcho de 25 m. de longitud por 1 de anchura y 5 mm. de espesor.

Rollo 1x25 m:	71325
---------------	-------



Tablero corcho tapizado para anuncios

Tablero de corcho tapizado en tres colores para sujeción de anuncios y trabajos.

60x90 cm	
Burdeos:	71330-09
Azul:	71330-17
Gris:	71330-72

90x120 cm	
Burdeos:	71331-09
Azul:	71331-17
Gris:	71331-72

90x150 cm	
Burdeos:	71332-09
Azul:	71332-17
Gris:	71332-72

Tablero presentación RD 8100

Tablero de presentación para halls. Forrado en moqueta de color y con pies metálicos. Medida: altura tablero 140 cm x 100 cm ancho. Altura desde los pies 195 cms.

Gris:	71340
Azul:	71342

Juego de dos uniones para tablero RD8100. Sirve para montaje a 90° o 180°.

Juego de dos unidades:	71344
------------------------	-------



Mamparas y pizarras modulares

Mamparas y pizarras modulares con soportes con o sin ruedas. Se puede adaptar cualquier otra pizarra bajo demanda. Gracias a su fácil montaje, permite poder realizar en poco tiempo el ambiente deseado. Permite colocar pizarras y tableros, de forma horizontal o vertical, pudiendo ajustar la altura de forma simple y rápida, deslizando el elemento que se encuentra en la guía de los soportes. Medida del soporte de 1950 mm. de altura, en aluminio anodizado color plata, con base metálica de 350 o 500 mm. de diámetro y 6 mm. de espesor, lacada en color gris. Se suministra con los elementos de montaje y para regular la altura de la mampara.

Soporte y base de 350 mm.	70745
Soporte y base de 500 mm.	70746
2 soportes y 2 bases de 350 mm.	70747
2 soportes y 2 bases de 500 mm.	70748
2 soportes y 2 bases de 350 mm. 3 ruedas y freno.	70760
2 soportes y 2 bases de 500 mm. 3 ruedas y freno.	70761
Pizarra blanca 100 x 150 cm marco aluminio	70765
Tablero corcho 100 x 150 cm marco aluminio	70767
Tablero corcho 2 caras 100 x 150 cm marco aluminio	70769
Tablero corcho 90 x 150 cm. Tapizado Burdeos	70771-09
Tablero corcho 90 x 150 cm. Tapizado Azul	70771-17
Tablero corcho 90 x 150 cm. Tapizado Verde	70771-22
Tablero corcho 90 x 150 cm. Tapizado Ocre	70771-26
Tablero corcho 90 x 150 cm. Tapizado Negro	70771-30
Tablero corcho 90 x 150 cm. Tapizado Gris	70771-72
Tablero corcho 2 caras 100 x 150 cm. Tapizado Burdeos	70772-09
Tablero corcho 2 caras 100 x 150 cm. Tapizado Azul	70772-17
Tablero corcho 2 caras 100 x 150 cm. Tapizado Verde	70772-22
Tablero corcho 2 caras 100 x 150 cm. Tapizado Ocre	70772-26
Tablero corcho 2 caras 100 x 150 cm. Tapizado Negro	70772-30
Tablero corcho 2 caras 100 x 150 cm. Tapizado Gris	70772-72





Alfombras clásicas

Las alfombras NOVUS para zonas de paso de interior. Aportan, higiene, belleza, elegancia e imagen, además de ser un protector para el suelo y un aislante convirtiendo cualquier espacio en zona de confort. Ideales para entradas, salas de espera, recepciones, mostradores, zonas de juegos y zonas de paso en general. Diseñadas con la máxima calidad para reducir la suciedad y la humedad que llevamos en los zapatos. Material resistente al aceite, antiestáticas, ignífugas. Absorción de agua 3-4 litro/metro cuadrado. Otros tamaños consultar.

85x75 cm	70780- <input type="checkbox"/>
85 x 120 cm	70781- <input type="checkbox"/>
85 x 150 cm	70782- <input type="checkbox"/>
100 x 200 cm	70783- <input type="checkbox"/>
115 x 180 cm	70784- <input type="checkbox"/>
115 x 200 cm	70785- <input type="checkbox"/>
115 x 240 cm	70786- <input type="checkbox"/>
150 x 200 cm	70787- <input type="checkbox"/>
150 x 250 cm	70788- <input type="checkbox"/>
200 x 200 cm	70789- <input type="checkbox"/>
200 x 300 cm	70790- <input type="checkbox"/>
200 x 400 cm	70791- <input type="checkbox"/>

Insertar códigos de color

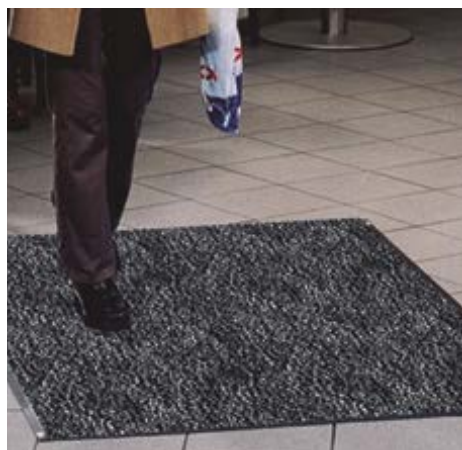
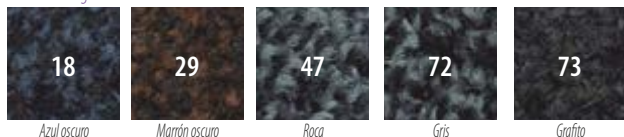

Alfombras personalizables

Alfombras de interior personalizadas para entradas y zonas de paso. Diseñadas con la máxima calidad para reducir la humedad de los zapatos. Una solución limpia que además puede servir como reclamo publicitario. Señalización o comunicación.

85x75	115x180	200x200
85x120	115x200	200x300
85x150	115x240	200x400
100x200	150x200	

Cree una alfombra con su propio diseño en cuatro simples pasos:

1

Indicar el tamaño de la alfombra deseada (ancho x alto)

2

Adjuntar logo o diseño en formato vectorial o imagen de alta resolución (Formatos aceptados: eps, ai, pdf)

3

Definir los colores en función de nuestra carta de 45 colores (máx. 32 colores por alfombra)

4

Indicar posición exacta donde desea que vaya el logo o diseño.



Postes separadores



Postes separadores

Juego de 2 postes separadores metálico negro con cinta extensible de color de 2 metros.

Postes separadores de cinta Roja:	71335
Postes separadores de cinta Azul:	71336
Postes separadores de cinta Negra:	71337



Postes separadores

Conjunto de 2 postes separadores cromados con cordón rojo fijo de 2 metros.

Postes separadores de cordón:	71338
-------------------------------	-------

Vitrinas interior y exterior



Vitrina interior/ exterior de corcho vertical

Vitrina realizada en aluminio extruido, ligera y de fácil instalación con marco reforzado. Superficie de corcho natural resistente y autorregenerable. Puerta batiente fabricada en policarbonato de alta visibilidad. Trasera adicional de acero cincado. Se suministra con cerradura mediante 2 tornillos allen. Incluye accesorios para la fijación a la pared. Profundidad útil 12mm. Profundidad total 38 mm.

90x60 (4XA4) Vertical:	71768
120x90 (10XA4) Vertical:	71769
180x120 (24XA4) Horizontal:	71770



Vitrina interior /exterior tapizado azul vertical

Vitrina realizada en aluminio extruido, ligera y de fácil instalación con marco reforzado. Superficie tapizada. Puerta batiente fabricada en policarbonato de alta visibilidad. Trasera adicional de acero cincado. Se suministra con cerradura mediante 2 tornillos allen. Incluye accesorios para la fijación a la pared. Profundidad útil 12mm. Profundidad total 38 mm.

90x60 (4XA4):	71773
120x90 (10XA4):	71774
180x120 (24XA4):	71775



Vitrina interior / exterior blanca vertical

Vitrina realizada en aluminio extruido, ligera y de fácil instalación con marco reforzado. Superficie magnética lacada en blanco (apta para rotuladores de borrado en seco). Puerta batiente fabricada en policarbonato de alta visibilidad. Trasera adicional de acero cincado. Se suministra con cerradura mediante 2 tornillos allen. Incluye accesorios para la fijación a la pared. Profundidad útil 12mm. Profundidad total 38 mm.

90x60 (4XA4):	71778
120x90 (10XA4):	71779
180x120 (24XA4):	71780

Vitrina interior/exterior de corcho horizontal

Vitrina realizada en aluminio extruido, ligera y de fácil instalación con marco reforzado. Superficie de corcho natural resistente y autorregenerable. Puerta abatible de apertura vertical en policarbonato de alta visibilidad, ideal para espacios reducidos. Trasera adicional de acero cincado. Se suministra con cerradura y 2 llaves universales. Incluye accesorios para la fijación a la pared. Profundidad útil 24mm. Profundidad total 48 mm.

Interior/exterior de corcho horizontal 70x53 (4XA4):	71783
Interior/exterior de corcho horizontal 75x70 (6XA4):	71784
Interior/exterior de corcho horizontal 101x75 (9XA4):	71785



Vitrina interior/exterior tapizado azul horizontal

Vitrina realizada en aluminio extruido, ligera y de fácil instalación con marco reforzado. Superficie tapizada. Puerta abatible de apertura vertical en policarbonato de alta visibilidad, ideal para espacios reducidos. Trasera adicional de acero cincado. Se suministra con cerradura y 2 llaves universales. Incluye accesorios para la fijación a la pared. Profundidad útil 24mm. Profundidad total 48 mm.

Interior/exterior tapizado azul horizontal 70x53 (4XA4):	71788
Interior/exterior tapizado azul horizontal 75x70 (6XA4):	71789
Interior/exterior tapizado azul horizontal 101x75 (9XA4):	71790



Vitrina interior/exterior de blanca horizontal

Vitrina realizada en aluminio extruido, ligera y de fácil instalación con marco reforzado. Superficie magnética lacada en blanco (apta para rotuladores de borrado en seco). Puerta abatible de apertura vertical en policarbonato de alta visibilidad, ideal para espacios reducidos. Trasera adicional de acero cincado. Se suministra con cerradura y 2 llaves universales. Incluye accesorios para la fijación a la pared. Profundidad útil 24mm. Profundidad total 48 mm.

Interior/exterior blanca horizontal 70x53 (4XA4):	71793
Interior/exterior blanca horizontal 75x70 (6XA4):	71794
Interior/exterior blanca horizontal 101x75 (9XA4):	71795



Vitrina interior/exterior con pie

Vitrina realizada en aluminio extruido, ligera y de fácil instalación. Superficie magnética lacada en blanco (apta para rotuladores de borrado en seco), en seco y en corcho según modelo. Puerta batiente en policarbonato de alta visibilidad. Trasera adicional de acero cincado. Se suministra con cerradura y 2 llaves universales. Profundidad útil 24mm. Profundidad total 48 mm. Soporte metálico con base de acero y pie de aluminio extruido para ser utilizado en interior y exterior.

Interior/exterior con pie de corcho 70x53 (4XA4):	71796
Interior/exterior con pie de corcho 75x70 (6XA4):	71797
Interior/exterior con pie blanco 70x53 (4XA4):	71798
Interior/exterior con pie blanco 75x70 (6XA4):	71799



Vitrina para anuncios Faibo con metacrilato

Superficie de corcho de 5 mm de espesor. Puertas de metacrilato de gran resistencia a la rotura. Estructura en aluminio anodizado con cerradura y cantoneras de protección. Debido a la gran seguridad ante la rotura que ofrece, es ideal para escuelas y lugares de gran afluencia de público. 100% reciclable.

60x80:	71365
90x120:	71366
100x150:	71367

Vitrina para anuncio Faibo con cristal de seguridad

Superficie de corcho de 5 mm de espesor. Puertas de cristal de seguridad. Estructura en aluminio anodizado con cerradura y cantoneras de protección.

60x80:	71360
90x120:	71361
100x150:	71362

Expositores portacatálogos

Portacartel mural Display Line

Portacarteles murales fabricados en poliestireno disponibles en formatos en vertical y horizontal.

Vertical A5 24x15 cms.:	71373
Vertical A4 32,4x21 cms.:	71374
Vertical A3 44,5x30 cms.:	71376
Horizontal A4 30x23,5 cms.:	71377
Horizontal A3 42x33 cms.:	71378



Portafolletos sobremesa y mural Display Line

Porta folletos de sobremesa y mural fabricados en poliestireno.

1/3 A4 20x11,3x8 cms.:	71379
A5 20x17x10 cms.:	71383
A4 27,5x23,5x10 cms.:	71384



Portafolletos Display Line con compartimentos

Porta folletos de sobremesa y mural fabricados en poliestireno con compartimentos.

1/3 A4 con 4 compartimentos 26x11x15,5 cms.:	71395
A5 4 compartimentos 25,5x16,5x16 cms.:	71396
A4 3 compartimentos 32x23,5x16 cms.:	71397
A4 4 compartimentos 34,3x23,5x17,5 cms.:	71398

Artículos de convención



Caballetes de convención FAIBO

Caballetes de convención Faibo con marco y cantoneras decorativas. Disponibles en superficie estratificada (garantía de 10 años) y superficie metálica que permite el trabajo con imanes (garantía de 5 años). Útil para colocar blocs de papel y para escribir con rotuladores especiales para pizarra blanca. Regulable en altura mediante trípode telescópico hasta 180 cm. 100% Reciclable. Medidas: 70 x 102 mm

Superficie estratificada:	71750
Superficie metálica:	71800



Caballete Faibo de convención con ruedas

Caballete con base de ruedas. Disponen de freno. Superficie de escritura metálica que permite escribir con rotuladores para pizarra blanca. De borrado en seco y el trabajo con imanes. Marco de aluminio y cantoneras decorativas. Dispone de pinza que permite la colocación de un bloc y de bandeja para rotuladores y borrador. Graduable en 2 alturas. Garantía de 5 años en la superficie. Medidas: 70x102 cm.

Caballete Faibo con ruedas:	71806
-----------------------------	-------



Pizarra caballete Nano Clean™ trípode blanco

Caballete con un rendimiento de borrado un 30% mayor que una superficie de acero lacado tradicional. Base de trípode de altura regulable con patas retráctiles. Se entrega con ganchos para colgar blocs, bandeja para rotuladores y rotulador. 10 años de garantía. Bandeja para rotuladores está instalada por debajo de la pizarra no entorpece la escritura. Dimensiones: profundo 680 x ancho 680 x alto 1840 mm y 10,92 k de peso.

Nano Clean™ Trípode blanco	71807
----------------------------	-------



Pizarra caballete Nano Clean™ móvil blanco

Caballete con un rendimiento de borrado un 30% mayor que una superficie de acero lacado tradicional. Uso frecuente y múltiples usuarios. Base móvil de altura regulable con ruedas con sistema de bloqueo. Se entrega con ganchos para colgar blocs, bandeja para rotuladores y rotulador Nobo. 10 años de garantía. Bandeja para rotuladores está instalada por debajo de la pizarra no entorpece la escritura. Se recomienda limpiarlas semanalmente. Dimensiones: profundo 748 x ancho 690 x alto 1900 mm y 11,55 k de peso.

Nano Clean™ móvil blanco	71808
--------------------------	-------

Blocs para caballetes FAIBO

Blocs de papel para caballetes de convención. Tamaño 65x90 cms. 100% reciclable.

Bloc 25 hojas liso:	71810
Bloc 25 hojas cuadrículado:	71811



Atril móvil para presentaciones

Atril móvil para presentaciones económico. Fabricado en plancha de acero pintado en epoxy gris mate. Regulable en altura.

Atril móvil para presentaciones:	71817
----------------------------------	-------



Atril metálico presentaciones

Atril para presentaciones móvil de estructura metálica cromada y curvada con frente embellecedor de metacrilato de gran diseño. Bandejas en cristal templado de 10mm regulables en altura mediante muelles. Fácil montaje.

Atril metálico presentaciones:	71816
--------------------------------	-------

Equipamiento para el aula

Portanombres Durable de sobremesa

Portanombres de mesa Durable. Realizados en plástico altamente transparente. Lámina dura. Legible por ambas caras. Etiquetas en blanco intercambiables, con marco decorativo. Ideal para mostradores, recepciones, mesas de despacho.

55x100 mm:	72000
65x150 mm:	72001
61x210 mm:	72002
105x297 mm:	72003

Bolsa de 25 unidades.



Identificador de cordón Apli

Caja con 25 plásticos de 90x56 altamente transparente con cordón de seguridad incluido.

Identificadores y cordón:	71910
---------------------------	-------



Identificador con pinza Apli

Caja con 25 plásticos de 100x72 altamente transparente con pinza de plástico incluido.

Identificadores y pinza:	71915
--------------------------	-------



Lámparas sobremesa



Lámpara Rexel Activita Strip

Lámpara LED que simula la luz solar, especial para estimular la serotonina y ayudar a los estudiantes. Sencillo control deslizante con seis configuraciones de luminosidad para un control total de la iluminación. Cabezal totalmente ajustable para que dirija la luz hacia donde necesite. Bombillas Eco-LED de bajo consumo que duran más de 25 años basándonos en un uso normal de 8 h al día, 48 semanas al año.

Lámpara Rexel Activita Strip:	70395
-------------------------------	-------



Lámpara lectura led Júpiter con pinza

Lámpara lectura led con pinza para sujetar en cualquier superficie. Funciona con 2 pilas CR1220 incluidas. Medida: 3 x 2,2 x 25,5 cm.

Lámpara lectura Led Júpiter con pinza:	70397
--	-------

PlayMais®

mojar

escurrir

humedecer

pegar



- Originales copos multicolores compuestos de maíz natural, agua y colorantes alimentarios.
- Un poco de agua basta para pegar los copos entre sí, sin necesidad de pegamento, gracias al almidón natural del maíz.
- También se pueden adherir a diferentes superficies, apretar, enrollar, cortar, estirar y dar forma.
- PlayMais estimula la creatividad de los niños y desarrolla el reconocimiento de colores, formas y modelos.
- Desarrolla el sentido del tacto, la habilidad de las manos y también la capacidad de pensar en tiempo y en espacio.
- Es 100% ecológico y biodegradable



¿Para qué sirven nuestros rayados?

ESCRITURA

INICIACIÓN

Rayados pensados para iniciarse en la escritura. Las pautas delimitan el tamaño de las letras, las líneas superiores e inferiores delimitan mayúsculas y letras ascendentes y descendentes.

MONTESSORI 3,5 · 5



CUADRÍCULAS PAUTADAS 6x6 · 5x5 · 4x4 · 3x3

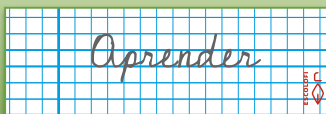

PERFECCIONAMIENTO

Pautas: con el tiempo, el alumno aprende a escribir cada vez en pautas más pequeñas y sin necesidad de delimitar letras ascendentes y descendentes.

Cuadrículas: de igual modo que las pautas, el alumno será capaz de escribir cada vez en cuadros más pequeños.

PAUTAS 3,5 · 3 · 2,5



CUADRÍCULAS 8x8 · 6x6 · 5x5 · 4x4 · 3x3

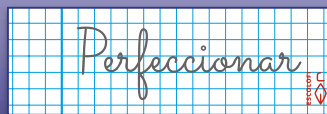

ETAPAS AVANZADAS

Una vez que el alumno ha cogido la destreza suficiente, y ha superado las etapas anteriores, puede usar el rayado horizontal para tener una pauta y escribir recto, u optar por el papel liso.

HORIZONTAL

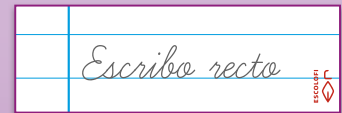

LISO



RAYADOS VERSÁTILES

Existen toda una serie de rayados pensados para poder seguir las distintas materias que se van introduciendo en el aprendizaje del alumno (matemáticas, ciencias, idiomas, etc). Están ideados para que el alumno combine escritura, números, gráficas, etc ...

MILIMETRADOS 2x4x8 · 2x8x4 · 2x2x16

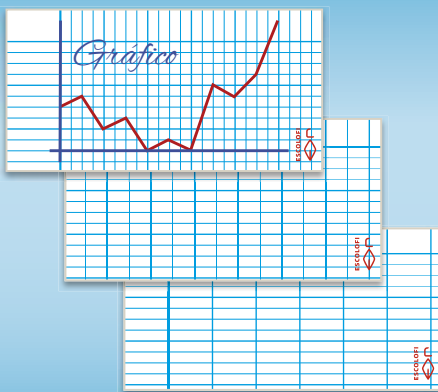

MILIMETRADO RECUADRO 3x3x9 · 3x3x16 · 4x4x16

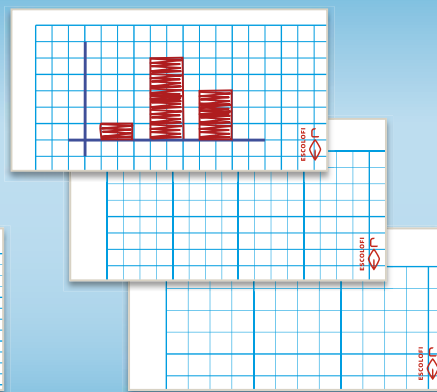

CUADRÍCULAS 4x4 · 5x5 · 6x6 · 8x8 · 3x3

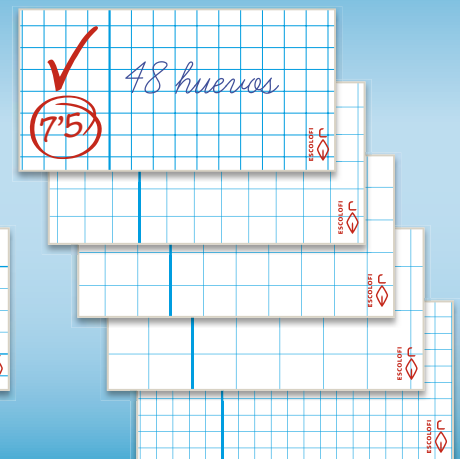

Personalice con su logotipo

Personalizamos agendas, cuadernos, carpetas, archivadores y memorias USB con su logo e imagen. Consúltenos soportes y posibilidades.



A		B		C	
Abalorios	253 - 254	Bandas magnéticas	255	Caballetes convención	363
Abecedario papel mache	248	Bandeja sobremesa	122 - 123 - 124	Caballetes dibujo infantil	329
Aceite lubricante destructora	134	Bandejas multiusos	315	Caballetes pintura	199
Acordeón	29 - 30	Banderitas post-it	118	Cables Informática	171
Acuarelas	199 - 308	Barniz	298	Cajas caudales	128
Afilalápices	91 a 95	Barómetros	333	Cajas decoración	247 - 250
Agenda	57 - 58	Barreño para residuos	182	Cajas multiuso	313 a 315
Agenda escolares	341 - 342	Bastidor carpetas colgantes	18	Cajas transferencia	16
Agenda profesorado	337 a 339	Bastidores entelados pintar	199	Cajetines carpetas	31
Agujas broche	255	Bigotes para decorar	323	Cajetines pizarras	356
Agujas señalizadoras	111	Blocs dibujo	193 - 194	Cajetines revisteros	122 - 125
Aire comprimido	152	Blocs notas	52	Calculadoras escolares	342 - 343
Alambre manualidades	221	Blocs papel caballetes	363	Calculadoras oficina	146
Alfombras suelo	359	Blondas de papel	231	Calendarios sobremesa	117
Alfombrillas ratón	153	Bloques lógicos	335	Campanillas manualidades	237
Alicates encuadernar	143	Bobinas celulosa higiene	175	Canutillos encuadernación	143
Almohadillas picado	260	Bobinas papel continuo	117 - 211 - 212	Cañón confetti	326
Almohadillas recambio sello	110	Bol celulosa	249	Carboncillo	197 - 198
Almohadillas sello estampar	110 - 319	Bolas celulosa	250	Carpetas anillas	20 a 22
Altavoces ordenador	165	Bolígrafos	69 a 77	Carpetas clasificadoras	29
Anillas manualidades	256	Bolsas air bag	63	Carpetas colgantes	17 - 18
Anillas metálicas	111	Bolsas basura	180	Carpetas con pinza	28 - 29 - 34
Antifaces para decorar	323	Bolsas basura compostables	180	Carpetas de proyectos	16
Arandelas autoadhesivas	24	Bolsas correspondencia	63	Carpetas dibujo	25 - 192
Archivador cartulinas	202	Bolsas disfraces plástico	319	Carpetas gomas	25
Archivador palanca	19 - 20	Bolsas disfraces TNT	320	Carpetas miniclip	34
Archivo carpetas colgantes	18	Bolsas multiusos	273	Carpetas multifundas	31 a 33
Archivo definitivo	16	Bolsas papel disfraces	320	Carpetas personalizables	21
Arcilla	268	Bolsas papel kraft	212	Carros archivo carpetas colgantes	18
Arena para decorar	233	Bondy	320	Carros plástica	330
Arena para modelar	269	Borradores pizarra	356	Cartabones dibujo	186 - 187
Atriles convención	363	Botes pintar inderramables	311	Cartabones pizarra	357
Atriles informática	153	Botones manualidades	232	Cartón ondulado	207
Auriculares	165	Brads manualidades	233	Cartón pluma	213
		Brazo articulable monitor	150	Cartuchos impresora	157 a 163
		Brújula	333	Cartulinas	202 a 206
		Buzón sugerencias	129	Cascabeles manualidades	237

Cera fijadora	304	Cuadernos profesor	337 a 339	F	
Ceras	293 a 297	Cubiertos biodegradables	327	Fastener	111
Chapas plástico	256	Cucharas biodegradables	327	Fechadores	110
Chenillas	222	Cuchillos biodegradables	327	Fichas magnéticas	357
Chinchetas	111	Cuentagotas	312	Fieltro manualidades	222 - 223
Cilindros maíz manualidades	238	Cuerpos geométricos	334	Figuras EVA	225 a 228
Cinta adhesivas	113 - 114	Cutters	105	Figuras papel Maché	246
Cinta cierre autoadhesivo	223	D		Film extensible envío	117
Cinta correctora	89	Desodorizante	178	Flautas Honner	332
Cinta decorativa	232 - 251	Destruitoras documentos	132 a 137	Flechas post-it	118
Cinta embalar	116	detergente higienizante	178	Flexómetros	124
Cinta rotulación	107	Difuminos	198	Forros de libro	213 - 214
Cinta Washi Tape	253	Dispensador papel higiénico	175	Fudas distribuidor	347
Cizallas	105 - 144 - 145	Dosificadores de jabón	176	Fundas	30 - 31
Clasificadores	29	Dossiers	28 - 29	Fundas CD's	150
Clavadoras de pared	101	Duplicadoras digitales	147	Fundas colgantes	347
Clips	111	E		Fundas flauta	332
Cola escolar	263 a 266	Encuadernadora	141 - 142	Fundas plastificar	138
Collares plástico	326	Encuadernadores	111	Fundas portacarnets	31
Compás dibujo	188 a 191	Escalímetros	188	G	
Compás pizarra	357	Escobillas plástica	310	Gafas para decorar	323
Confeti de colores	326	Escuadras dibujo	186 - 187	Gel hidroalcohólico	177
Consumibles Reprografía	147	Escuadras pizarra	357	Gemas decorativas	236
Contenedor higiénico	181	Esferas terrestres	336	Globos	324
Contenedores residuos	182 - 183	Espantasuegras	327	Gomas de borrar	90
Corcho	358	Espirales encuadernación	143	Gomas elásticas	111
Cordón	253 - 254	Espojas estampadoras	317	Gomets	215 a 220
Coronas de cartón	231	Esqueletos	335	Grapadoras	98 a 101
Coronas de plástico	323	Estación metereológica	333	Grapas	102
Coronas de pórex	250	Estampadores infantiles	319	Guantes latex/nitrilo	180
Correctores	89	Estuches CD's / DVD's	150	Guillotinas	144 - 145
Cortes de madera	241	Estuches dibujo	186	Guirnaldas	325
Cuadernillos manualidades	211	Etiquetas adhesivas	59 a 61	I	
Cuadernos de dictados	339 - 341	EVA planchas manualidades	224 - 225	Identificadores	364
Cuadernos de escritura	340	Expositor cartulinas	203	Imanes	255 - 357
Cuadernos de matemáticas	339 - 340	Expositor portacatálogos	362	Impresoras	167 a 171
Cuadernos espiral	40 a 48	Extraegrapas	103	Índices	23
Cuadernos música	331 - 332			Inflador globos	324

J		Masters duplicadoras digitales	147	Papel fotocopiadora	53 - 54
Jabón gel limpiamanos	176	Matasuegras	327	Papel fotográfico	55
L		Mesa juegos	329	Papel higiénico	174
Láminas dibujo	193 - 194	Mesa multiactividad	329	Papel holográfico	208
Lámpara sobremesa	364	Microscopio	333 - 334	Papel maché	270
Lana	236	Minas	68 - 69	Papel mecha	174
Lápices acuarelables	284	Moldes modelaje	271 - 272	Papel metalizado	210
Lápices bellas artes	195 a 197	Mosaicos	239	Papel milimetrado	192
Lápices bicolor	67	Mosquetones bisutería	255	Papel origami	210
Lápices color escolares	278 a 284	Mueble cartulnero	330	Papel reciclado	54
Lápices grafito	66 - 67 - 275 a 277	Mueble expositor cartulinas	203	Papel seda	208
Lentejuelas	324 - 325	Mueble para bobinas papel	213	Papel transfer	256
Letras papel maché	278	N		Papel vegetal	192
Libretas	38 - 39	Notas de quita y pon	118 a 121	Papeleras exterior	181
Libros actas	58	Numeradores	110	Papeleras interior	180
Llavero	129	Números papel maché	249	Papeleras oficina	127
Llavero bisutería	255	O		Pasta blandiver	269 - 270
Llavero madera	245	Ojos decorativos	234	Pasta modelar	268 a 270
Lupa	333	Oleo	199	Pasta Patmaché	270
Lupa binocular	334	Organizadores	121	Peana con bolígrafo	121
M		Ovillos de lana	236	Pegamento en barra	112 - 263
Macetero celulosa	249	P		Pegamento en spray	115
Maletín ordenador portátil	156	Pajitas biodegradables	328	Pegamento escolar	263 a 266
Maletín para dibujo	192	Paletas pintar	310 - 311	Pegamento universal	265
Maletín polipropileno	35	Palillos de madera	242 - 243	Pegamentos purpurina	238
Mamparas modulares	358	Palillos modelaje	271	Perforadores	103 - 104
Mapas murales	335 - 336	Palos de lluvia	230	Perforadores manualidades	257 - 258
Maquillaje	321 - 322	Palos de madera	241	Piedras preciosas	237
Máquina chapas	258	Pañuelos faciales	174	Pilas	108
Máquina troqueladora	259	Papel camilla	175	Pinceles a presión	309
Marcador fluorescente	86	Papel celofán	210	Pinceles escolares	308 - 309
Marcadores permanentes	80 a 83	Papel celulosa higiene	175	Pinceles maquillaje	321
Marcos fotos	231 - 244	Papel charol	207	Pintura 3 dimensiones	304
Marcos identificación	346	Papel crespón	208	Pintura acrílica	198 - 302
Marcos porta-anuncios	345	Papel de colores	54	Pintura confetti	304
Mascarilla desechable	179	Papel diplomas	55	Pintura cristal	306
Masilla adhesiva	113 - 265	Papel diversos rayados	53	Pintura dedos	299

Pintura fosforescente	302	Portanombres	364	Rotuladores para cristal	83 - 84
Pintura magnética	304	Portarrollos cinta adhesiva	115	Rotuladores permanentes	80 - 83
Pintura rascar	304	Portarrollos papel celulosa	175	Rotuladores pizarra blanca	
Pintura removible	305 - 306	Portarrollos papel continuo	117 - 211	Rotuladores pizarra de tiza	83 - 84
Pintura textil	306	Portatizas	356	Rotuladores punta fibra	78 - 79 - 286
Pinturas al óleo	199	Posavasos madera	244	Rotuladores textil	307
Pinzas manualidades	243	Postes separadores cinta	360	Rotuladores de tiza líquida	83 - 84
Pinzas pala abatibles	111	Precintadora	116	Rotuladores water based	84 - 85
Pistola de cola	266	Precinto	116	S	
Pizarra blanca mate proyección	355	Protector sobrevoltaje	152	Sacapuntas	90 a 95
Pizarras	350 - 355	Pulverizador pintura	312	Secamanos eléctricos	177
Planchas de corte cutters	105	Punzones picado	260 - 261	Sellos infantiles	318 - 319
Plantilla espiral	312	Purpurinas	238	Sellos printer automáticos	109 - 110
Plantillas para dibujar	316 - 317	R		Semicírculos dibujo	187
Plástico burbujas	117	Radio CD	344	Semicírculos pizarra	357
Plastificadora	138 a 140	Raña	235 - 236	Separadores	23 - 24
Plastilina	267	Ratones ordenador	165 - 166	Serpentinas	327
Platos celulosa	249	Recambios papel	50 - 51	Servilletas papel	175
Platos desechables biodegradables	327	Reglas dibujo	186 - 187	Sets escritura	76
Playmais	238	Reglas pizarra	357	Sobres envío documentación	116
Plumas	323	Regletas madera matemáticas	340	Sobres polipropileno	27 - 28
Plumas escritura	76 - 77	Regletas protectoras sobrevoltaje	152	Sobres y bolsas	62 - 63
Pompones	235	Relojes pared	129	Sombrosos fiesta	325
Porex figuras	250 - 251	Reposamuñecas informática	153 - 154	Soportes monitor informática	151
Portabobinas higiene	175	Reposapiés	154 - 155	Spray adhesivo	115
Portabobinas papel	117 - 211	Rodillos modelaje	271	Spray desinfectante	177
Portacalendarios	117	Rodillos pintar	310	Spray fijador	297
Portacarteles	362	Rollers	74 - 75	Spray limpieza pantallas	152
Portacatálogos	362	Rollos papel camilla	175	Spray limpieza pizarras blancas	356
Portaclips	121	Rollos velleda	356	Spraypaint	305
Portadas encuadernación	142	Rotuladoras máquinas	106 - 107	Stickers fosforescentes	221
Portafolios	34 - 35	Rotuladores calibrados	191	Subcarpetas	17
Portafolletos	362	Rotuladores Chalk Paint	303	Superabsorbente	178
Portagomas	90	Rotuladores doble punta	290	T	
Portalápices cubiletes	121	Rotuladores escolares	284 a 293	Tableros anuncios	357 - 358
Portallaves armario	129	Rotuladores Lettering	289	Tableros presentación	358
Portaminas	68 - 275	Rotuladores metálicos	290 - 291	Tablillas enteladas	199

Índice alfabético

Tacos notas encolados	117	Tijeras	105 - 106 - 261 - 262	Troqueladoras	257 - 258
Taladros	103 - 104	Tinta duplicadoras digitales	147	Tubos portaplanos	191
Talonarios preimpresos	58	Tinta marcadores permanentes	81	V	
Tampones y tinta sellar	110	Tinta sellar	110	Vaciadores modelaje	269
Tapas encuadernación	142	Tinteros	77	Vaso desechable biodegradable	328
Tarjetas memoria	164	Tiza	356	Vendas escayola	270
Tarjetas visita para impresoras	56	Tizas gruesas infantiles	308	Visores carpetas colgantes	18
Teclados	166	Toallas higiene zig-zag	174	Vitrinas anuncios	360 - 361
Témpera	299 a 302	Toallitas desinfectantes	177		
Tenedor biodegradable	327	Toallitas húmedas	179		
Termómetro atmosférico	333	Tóner	158		
Termómetro sin contacto	179	Torre cajonera	314		
Textil para decorar	240	Torso bisexo	335		

Ref.	Pág.														
02802	128	10651	18	11316	21	11541	24	12082	32	12365	26	20161	47	20263	50
02803	128	10653	18	11320	21	11545	24	12083	32	12503	34	20162	47	20268	50
02808	128	10654	18	11321	21	11701	25	12084	32	12504	34	20163	47	20269	51
02810	128	10680	18	11322	21	11710	25	12091	31	12995	34	20164	47	20270	51
02817	128	10702	18	11323	21	11711	25	12092	31	13010	34	20165	47	20276	23
06057	178	10800	19	11324	21	11712	25	12093	31	13011	34	20167	47	20280	52
06085	178	10801	19	11325	22	11720	25	12110	32	13037	34	20180	47	20285	52
06086	178	10805	19	11326	22	11727	25	12111	32	13047	35	20181	47	20286	52
06087	178	10806	19	11327	22	11728	25	12112	32	13090	35	20182	47	20301	53
10000	16	10870	19	11328	22	11731	26	12113	32	20001	40	20183	47	20302	53
10001	16	10871	19	11330	22	11732	26	12117	32	20002	40	20184	47	20303	53
10002	16	10875	19	11331	22	11742	26	12118	32	20003	40	20185	47	20304	53
10015	16	10876	19	11332	22	11802	29	12119	32	20007	40	20186	47	20305	53
10100	16	10950	19	11333	22	11808	29	12144	33	20008	40	20201	46	20306	53
10118	16	10955	19	11335	22	11834	30	12145	33	20009	40	20202	46	20308	53
10119	16	10961	20	11337	22	11844	29	12146	33	20010	40	20204	39	20309	53
10120	16	10963	20	11339	22	11846	29	12148	33	20012	40	20207	38	20311	53
10121	16	10980	20	11340	23	11847	30	12150	33	20013	40	20208	39	20312	53
10150	16	10985	20	11382	23	11904	30	12151	33	20014	40	20209	39	20313	53
10160	16	11100	20	11385	23	11905	30	12152	33	20015	40	20220	44	20314	53
10170	16	11110	20	11386	23	11911	30	12153	33	20016	40	20227	46	20315	53
10202	16	11120	20	11396	24	11912	30	12154	33	20017	40	20228	46	20316	53
10212	16	11130	20	11397	24	11915	30	12190	31	20050	40	20233	44	20321	53
10222	16	11210	21	11400	23	11916	30	12200	28	20051	40	20236	38	20322	53
10240	17	11227	21	11401	23	11918	31	12202	28	20054	40	20237	38	20323	53
10245	17	11228	21	11402	23	11919	31	12220	28	20056	40	20238	38	20324	53
10250	17	11300	21	11403	23	11920	31	12300	28	20057	40	20239	38	20325	53
10255	17	11301	21	11405	23	12000	31	12310	28	20101	43	20240	45	20326	53
10258	17	11303	21	11410	23	12001	31	12320	29	20103	43	20241	45	20328	53
10260	17	11304	21	11411	23	12002	31	12345	26	20104	43	20243	39	20329	53
10400	17	11305	21	11412	23	12003	31	12349	27	20110	43	20244	39	20331	53
10600	17	11306	21	11415	24	12004	31	12350	27	20112	44	20246	45	20332	53
10601	17	11307	21	11416	24	12005	31	12352	27	20140	43	20248	45	20333	53
10602	17	11308	21	11420	24	12006	31	12353	27	20150	43	20254	50	20350	52
10620	17	11309	21	11430	24	12007	31	12354	27	20155	43	20255	50	20351	52
10630	17	11313	21	11500	24	12009	31	12355	28	20157	47	20256	50	20352	52
10640	18	11314	21	11501	24	12010	31	12356	27	20158	47	20257	50	20353	52
10641	18	11315	21	11510	24	12081	32	12357	28	20160	47	20262	50	20354	52

Ref.	Pág.														
20355	52	20554	42	20735	53	21422	57	22018	59	23021	60	23311	61	24660	63
20402	40	20560	42	20736	53	21502	57	22021	59	23022	60	23321	61	24661	63
20403	40	20562	42	20737	54	21503	57	22022	59	23024	60	23323	61	24670	63
20404	40	20563	42	20738	54	21506	57	22023	59	23025	60	23325	61	24671	63
20405	40	20564	42	20775	54	21510	57	22025	59	23026	60	23326	61	24682	63
20406	40	20565	42	20810	54	21511	57	22026	59	23027	60	23328	61	24683	63
20412	40	20566	42	20821	54	21522	58	22028	59	23028	60	23330	61	24685	63
20413	40	20570	41	20825	54	21523	58	22029	59	23029	60	23333	61	24686	63
20414	40	20572	41	20826	54	21560	58	22030	59	23030	60	23335	61	24687	63
20415	40	20573	41	20828	54	21561	58	22032	59	23031	60	23351	61	24700	63
20416	40	20601	42	20840	55	21562	58	22100	59	23032	60	23353	61	24701	63
20481	38	20602	42	20841	55	21563	58	22101	59	23050	60	23715	61	24702	63
20482	38	20603	42	20842	55	21701	58	22102	59	23202	60	23718	61	24703	63
20483	38	20604	42	20843	55	21704	58	22103	59	23206	60	24000	62	24704	63
20484	38	20605	42	20844	55	21705	58	22104	59	23207	60	24011	62	24705	63
20490	38	20607	42	20845	55	21706	58	22105	59	23212	60	24030	62	24706	63
20491	38	20610	42	20846	55	21707	58	22106	59	23214	60	24032	62	24707	63
20492	38	20611	42	20847	55	21710	58	22107	59	23215	60	24040	62	24708	63
20493	38	20612	42	20875	39	21714	58	22108	59	23218	60	24041	62	24709	63
20494	38	20613	42	20885	56	21801	58	22109	59	23221	60	24042	62	24710	63
20495	38	20614	42	20894	55	21825	58	23002	60	23222	60	24050	62	25001	48
20496	38	20615	42	20895	55	21826	58	23003	60	23223	60	24051	62	25002	48
20511	38	20616	42	20896	56	21850	61	23004	60	23224	60	24052	62	25003	48
20512	38	20670	50	20897	56	21851	61	23005	60	23228	60	24060	62	25004	48
20513	38	20671	50	20898	56	21852	61	23006	60	23229	60	24071	62	25011	48
20514	38	20672	50	20901	55	21853	61	23007	60	23230	60	24081	62	25012	48
20515	38	20673	50	20902	55	22006	59	23008	60	23231	60	24091	62	25013	48
20519	38	20674	50	20903	56	22007	59	23009	60	23300	61	24111	62	25014	48
20520	38	20680	50	20905	56	22008	59	23010	60	23301	61	24600	63	25020	48
20521	38	20681	50	21105	56	22009	59	23012	60	23302	61	24601	63	25021	48
20522	38	20682	50	21400	57	22010	59	23013	60	23303	61	24610	63	25023	48
20523	38	20683	50	21414	57	22011	59	23014	60	23304	61	24611	63	25024	48
20524	38	20684	50	21415	57	22012	59	23015	60	23305	61	24620	63	25052	48
20525	38	20685	50	21416	57	22013	59	23016	60	23306	61	24621	63	25053	48
20526	38	20686	50	21417	57	22014	59	23017	60	23307	61	24640	63	25055	48
20551	42	20705	53	21418	57	22015	59	23018	60	23308	61	24641	63	25057	48
20552	42	20709	53	21419	57	22016	59	23019	60	23309	61	24650	63	25062	48
20553	42	20725	53	21420	57	22017	59	23020	60	23310	61	24651	63	25063	48

Ref.	Pág.														
25065	48	30115	67	30340	92	30492	72	30980	79	31218	85	31801	89	40502	102
25072	49	30145	68	30345	92	30508	73	30985	78	31232	85	31805	89	40504	102
25073	49	30145	275	30348	92	30510	73	30991	78	31233	85	31820	89	40506	102
25075	49	30146	68	30349	92	30520	73	30992	78	31234	85	31835	89	40507	102
25101	39	30146	275	30352	93	30522	73	30993	78	31240	82	31855	90	40509	102
25105	39	30150	68	30355	93	30560	75	30995	78	31250	82	31857	90	40510	102
25111	46	30155	68	30358	93	30575	74	30997	78	31260	82	31860	90	40515	102
25113	46	30156	68	30360	93	30580	75	31010	80	31270	82	31861	90	40520	102
25114	46	30165	68	30361	93	30590	75	31020	80	31290	82	31910	90	40521	102
25115	46	30166	68	30371	93	30600	75	31024	82	31300	82	31920	90	40522	102
30001	66	30171	68	30372	93	30610	75	31026	82	31310	82	31930	90	40523	102
30001	275	30172	68	30378	93	30612	75	31043	80	31320	82	31935	90	40524	102
30010	66	30173	68	30379	94	30628	76	31045	81	31330	82	31950	90	40525	102
30012	66	30183	275	30380	95	30629	76	31052	80	31400	86	31960	90	40533	102
30022	66	30184	275	30383	94	30630	76	31060	80	31410	86	31980	90	40534	102
30022	275	30185	68	30386	94	30631	76	31065	81	31420	86	40008	98	40555	102
30040	66	30201	69	30388	95	30660	76	31070	81	31422	86	40010	98	40556	102
30040	276	30202	69	30398	69	30666	76	31080	81	31424	86	40021	98	40557	102
30041	66	30203	69	30400	69	30667	76	31088	81	31427	87	40022	98	40558	102
30041	276	30204	69	30405	70	30668	76	31100	293	31428	87	40030	98	40562	102
30042	66	30210	69	30406	71	30754	77	31104	292	31430	88	40035	98	40563	102
30042	276	30211	69	30410	69	30755	77	31105	292	31432	88	40060	98	40564	102
30043	66	30212	69	30412	71	30756	77	31110	293	31445	88	40065	99	40609	103
30043	276	30213	69	30413	71	30764	77	31112	292	31450	87	40070	99	40610	103
30044	66	30222	92	30414	70	30765	77	31120	81	31460	87	40073	99	40611	103
30044	276	30230	69	30416	70	30766	77	31130	83	31461	87	40082	99	40710	103
30055	67	30250	69	30417	71	30803	77	31132	83	31470	87	40208	100	40712	103
30055	277	30252	69	30418	70	30806	77	31134	83	31475	87	40210	100	40725	103
30056	67	30298	91	30435	71	30840	77	31136	83	31476	87	40302	100	40736	103
30056	277	30300	91	30440	70	30841	77	31140	84	31520	88	40356	98	40740	103
30057	67	30301	91	30470	71	30842	77	31150	84	31520	297	40419	101	40745	104
30057	277	30304	74	30478	71	30843	77	31160	84	31522	88	40423	100	40780	104
30058	67	30305	91	30480	72	30844	77	31170	84	31522	297	40428	100	40790	104
30058	277	30310	91	30481	72	30845	77	31180	84	31550	88	40450	101	40795	104
30060	67	30312	91	30482	72	30846	77	31182	84	31620	89	40460	101	40830	104
30095	67	30320	91	30488	72	30970	79	31190	84	31712	89	40490	102	40954	105
30108	67	30327	92	30489	73	30972	79	31198	85	31715	89	40500	102	40957	105
30110	67	30328	92	30490	73	30973	79	31199	85	31720	89	40501	102	40958	105

Ref.	Pág.														
40968	105	41349	107	41818	109	42311	111	42701	112	42803	113	43155	117	43365	118
40975	105	41350	107	41820	109	42320	111	42701	263	42806	113	43156	117	43600	121
40990	105	41351	107	41821	109	42321	111	42702	112	42807	113	43160	117	43603	121
41000	105	41353	107	41822	109	42350	111	42702	263	42813	113	43170	117	43610	121
41001	105	41355	107	41831	109	42351	111	42709	112	42821	114	43200	118	43627	121
41002	105	41420	108	41832	109	42352	111	42709	263	42824	114	43202	118	43628	121
41018	105	41423	108	41833	109	42353	111	42710	112	42841	114	43203	118	43701	121
41024	262	41424	108	41840	109	42354	111	42710	263	42842	114	43210	118	43710	121
41024	105	41427	108	41841	109	42360	111	42711	112	42843	114	43211	118	43720	122
41025	262	41428	108	41861	109	42365	111	42717	263	42845	114	43212	118	43722	122
41025	105	41440	108	41863	109	42380	111	42725	112	42850	114	43213	118	43724	122
41026	262	41442	108	41864	109	42381	111	42725	263	42851	114	43216	119	43726	122
41026	105	41443	108	41866	109	42382	111	42726	112	42855	114	43217	119	43775	123
41028	106	41444	108	42001	110	42383	111	42726	263	42866	114	43219	119	43780	123
41031	106	41445	108	42045	110	42384	111	42730	112	42868	115	43220	119	43781	123
41110	106	41446	108	42046	110	42385	111	42730	263	42871	115	43221	119	43785	123
41112	106	41447	108	42047	110	42400	111	42731	112	42880	115	43222	119	43786	124
41127	106	41448	108	42048	110	42402	111	42731	263	42885	115	43223	119	43817	124
41129	107	41449	108	42070	110	42403	111	42743	112	42896	115	43224	119	43819	124
41145	106	41450	108	42071	110	42404	111	42744	112	42897	115	43225	119	43821	124
41148	106	41451	108	42072	110	42420	111	42755	263	42898	115	43226	119	43823	124
41150	107	41460	108	42073	110	42421	111	42760	112	42900	116	43230	119	43899	125
41300	107	41463	108	42074	110	42430	111	42761	112	42901	116	43245	120	43903	125
41309	107	41464	108	42075	110	42471	111	42769	113	42902	116	43246	120	43904	125
41310	107	41465	108	42076	110	42501	111	42769	265	42906	116	43247	120	43905	125
41311	107	41466	108	42077	110	42502	111	42772	113	42922	116	43260	120	43925	126
41312	107	41467	108	42078	110	42504	111	42772	265	42940	116	43261	120	43938	126
41313	107	41468	108	42079	110	42505	111	42773	265	42941	116	43262	120	44001	126
41314	107	41469	108	42080	110	42506	111	42780	113	42943	116	43265	120	44003	126
41320	107	41471	108	42081	110	42507	111	42781	113	42965	116	43266	120	44100	127
41325	107	41810	109	42082	110	42508	111	42782	113	42966	116	43269	121	44102	127
41341	107	41811	109	42083	110	42511	111	42784	115	42967	116	43270	120	44125	127
41342	107	41812	109	42101	110	42512	111	42785	115	43000	117	43272	120	44126	127
41343	107	41813	109	42106	110	42514	111	42786	115	43001	117	43275	120	44139	127
41344	107	41814	109	42131	110	42515	111	42790	115	43002	117	43276	120	44190	127
41345	107	41815	109	42300	111	42516	111	42800	113	43010	117	43278	121	44360	129
41346	107	41816	109	42301	111	42700	112	42801	113	43020	117	43350	118	44361	129
41348	107	41817	109	42302	111	42700	263	42802	113	43021	117	43360	118	44362	129

Ref.	Pág.														
44367	129	50142	137	52103	143	53225	139	60801	150	61318	155	69700	171	70250	350
44372	128	50144	137	52104	143	53226	139	60802	150	63610	155	69712	171	70251	350
44373	128	50145	137	52105	143	53300	139	60803	150	63636	155	69713	171	70252	350
44403	124	50201	144	52106	143	53301	139	60805	150	63637	155	69714	171	70253	350
44405	124	50202	144	52107	143	53302	139	60808	151	63651	155	69715	171	70254	350
44500	129	50204	144	52108	143	53304	139	60815	151	63653	155	69753	169	70255	350
44513	129	50205	145	52109	143	53305	139	60818	151	69483	165	69754	170	70270	351
44540	129	50215	145	52110	143	53306	139	60819	151	69486	166	69762	170	70271	351
50003	132	50217	144	52111	143	53307	139	60821	151	69500	166	69763	170	70275	351
50017	132	50222	144	52150	143	53315	140	60822	151	69505	166	69764	171	70276	351
50029	133	50223	145	52151	143	53325	140	60823	151	69507	165	69782	171	70277	351
50033	133	50224	145	52152	143	53326	140	60831	152	69509	165	70000	350	70278	351
50034	132	50236	144	52153	143	54001	342	60834	152	69510	165	70001	350	70279	351
50035	133	50238	145	52154	143	54002	343	60843	152	69511	165	70002	350	70280	351
50037	134	50501	141	52155	143	54022	343	60844	152	69529	166	70050	350	70300	351
50038	134	50503	141	52300	143	54058	343	60845	152	69530	166	70051	350	70303	351
50046	133	50506	141	52301	143	54059	344	60863	152	69542	165	70052	350	70304	351
50047	133	50509	141	52303	143	54069	343	60865	152	69551	165	70053	350	70305	351
50057	134	50510	141	52305	143	54076	344	60911	153	69564	164	70054	350	70308	352
50058	134	50515	142	52307	143	54103	146	60932	153	69572	169	70101	350	70309	352
50061	135	51900	142	53061	132	54104	146	60955	153	69579	164	70102	350	70310	352
50075	135	51901	142	53120	138	54107	146	61000	153	69581	164	70103	350	70312	352
50076	135	51930	142	53122	138	54111	146	61002	153	69582	164	70104	350	70313	352
50077	135	51935	142	53123	138	54146	146	61004	153	69586	164	70105	350	70316	352
50078	135	51940	142	53125	138	54201	146	61008	153	69587	164	70106	350	70317	352
50079	134	52000	143	53134	138	55100	147	61009	153	69588	164	70125	350	70318	352
50080	134	52001	143	53136	138	55101	147	61013	153	69589	164	70126	350	70319	352
50085	135	52002	143	53139	138	55102	147	61014	153	69590	164	70127	350	70320	352
50093	134	52003	143	53141	139	55103	147	61025	153	69591	164	70150	350	70321	352
50094	134	52004	143	53149	139	55104	147	61201	153	69592	164	70151	350	70322	352
50109	137	52005	143	53151	140	55105	147	61212	153	69629	167	70152	350	70323	352
50110	137	52006	143	53154	140	55110	147	61220	153	69632	168	70153	350	70324	353
50130	137	52007	143	53155	140	55302	147	61221	154	69633	168	70200	350	70326	353
50133	137	52008	143	53156	140	55370	147	61222	154	69634	167	70201	350	70328	353
50134	137	52009	143	53205	139	55375	147	61225	154	69636	168	70202	350	70330	353
50136	137	52100	143	53206	139	60040	150	61226	154	69649	167	70203	350	70331	353
50137	137	52101	143	53215	139	60044	150	61306	155	69684	169	70204	350	70332	353
50140	137	52102	143	53216	139	60075	150	61307	155	69699	170	70205	350	70395	364

Ref.	Pág.														
70397	364	70761	358	70862	355	71254	357	71770	360	77231	108	80365	177	81065	183
70400	353	70765	358	70863	355	71300	357	71773	360	77232	108	80404	177	81070	182
70401	353	70767	358	70864	355	71301	357	71774	360	77233	108	80503	177	81071	182
70402	353	70769	358	70922	356	71302	357	71775	360	77234	108	80525	178	81072	183
70411	354	70771	358	70940	356	71303	357	71778	360	77235	108	80527	178	85000	186
70412	354	70772	358	70942	356	71304	357	71779	360	77240	108	80530	178	85005	186
70413	354	70780	359	70964	356	71325	358	71780	360	77245	108	80535	179	85006	186
70414	354	70781	359	70965	356	71330	358	71783	361	77250	108	80540	179	85007	186
70415	354	70782	359	70966	356	71331	358	71784	361	77251	108	80545	179	85009	186
70416	354	70783	359	70976	356	71332	358	71785	361	77252	108	80547	177	85010	186
70417	354	70784	359	70980	356	71335	360	71788	361	77271	108	80553	179	85011	186
70418	354	70785	359	70981	356	71336	360	71789	361	77272	108	80560	180	85012	186
70420	354	70786	359	71000	357	71337	360	71790	361	77275	108	80561	180	85013	186
70421	354	70787	359	71010	357	71338	360	71793	361	80001	174	80565	180	85020	186
70440	354	70788	359	71020	255	71340	358	71794	361	80003	174	80566	180	85021	186
70550	355	70789	359	71021	255	71342	358	71795	361	80011	174	80570	179	85022	186
70551	355	70790	359	71100	357	71344	358	71796	361	80013	174	80580	180	85023	186
70552	355	70791	359	71101	357	71360	361	71797	361	80026	174	80581	180	85030	187
70553	355	70800	356	71102	357	71361	361	71798	361	80027	174	80582	180	85031	187
70600	355	70801	356	71103	357	71362	361	71799	361	80029	174	80585	180	85033	187
70601	355	70802	356	71104	357	71365	361	71800	363	80030	174	80586	180	85038	188
70602	355	70803	356	71107	357	71366	361	71806	363	80032	174	80587	180	85040	188
70603	355	70804	356	71108	357	71367	361	71807	363	80052	174	80591	181	85050	188
70650	355	70805	356	71110	357	71373	362	71808	363	80080	175	80606	180	85051	188
70651	355	70820	352	71200	357	71374	362	71810	363	80100	175	80607	180	85052	188
70652	355	70821	352	71201	357	71376	362	71811	363	80220	175	80815	181	85109	187
70653	355	70831	352	71202	357	71377	362	71816	363	80230	175	80818	181	85110	187
70660	355	70832	352	71203	357	71378	362	71817	363	80240	175	80821	181	85111	187
70745	358	70833	352	71205	358	71379	362	71910	364	80254	175	80823	181	85112	187
70746	358	70850	356	71206	358	71383	362	71915	364	80263	175	80842	181	85113	187
70747	358	70851	356	71210	358	71384	362	71964	356	80272	175	81006	182	85114	187
70748	358	70852	356	71211	358	71395	362	72000	364	80303	176	81007	182	85115	187
70750	356	70853	356	71212	358	71396	362	72001	364	80304	176	81008	182	85116	187
70751	356	70854	356	71213	358	71397	362	72002	364	80305	176	81009	182	85117	187
70756	355	70855	356	71250	357	71398	362	72003	364	80306	176	81010	182	85118	187
70757	355	70856	356	71251	357	71750	363	76003	344	80351	176	81020	182	85125	187
70758	355	70857	356	71252	357	71768	360	76010	344	80360	177	81022	182	85126	187
70760	358	70858	356	71253	357	71769	360	77230	108	80362	177	81023	182	85127	187

Ref.	Pág.														
85130	188	86503	193	87032	192	88365	198	90109	203	90222	204	90401	211	90462	214
85134	187	86506	193	88010	195	88368	198	90110	203	90231	204	90402	211	90464	216
85135	187	86520	193	88011	195	88370	198	90111	203	90232	204	90403	211	90465	216
85142	188	86521	193	88012	195	88418	199	90112	203	90233	204	90404	211	90466	217
85150	188	86522	193	88200	195	88420	199	90113	203	90240	204	90405	212	90467	217
85152	188	86523	193	88201	195	88421	199	90114	203	90244	204	90407	212	90468	217
85305	188	86525	193	88202	195	88475	199	90115	203	90245	205	90408	212	90469	217
85331	189	86526	193	88210	197	88476	199	90116	203	90247	205	90409	212	90470	216
85332	189	86535	193	88211	197	88477	199	90117	203	90250	207	90410	212	90471	216
85333	189	86536	193	88212	197	88478	199	90118	203	90260	208	90411	212	90472	216
85338	189	86540	193	88213	198	88481	199	90119	203	90265	208	90420	212	90473	215
85339	188	86541	193	88214	198	88482	199	90120	203	90270	208	90421	212	90474	215
85351	189	86544	194	88216	196	88483	199	90123	203	90280	208	90422	212	90475	215
85361	189	86545	194	88217	196	88485	199	90124	203	90297	210	90427	213	90476	215
85365	190	86546	194	88219	197	88495	199	90125	203	90300	210	90428	213	90478	215
85366	190	86547	194	88225	197	88496	199	90126	203	90301	209	90430	211	90479	215
85368	190	86548	194	88228	197	90000	203	90127	203	90302	209	90431	211	90481	217
85401	190	86549	194	88232	198	90010	203	90128	203	90304	209	90435	213	90482	217
85411	190	86555	194	88241	198	90011	203	90129	203	90306	209	90436	213	90483	217
85420	191	86556	194	88244	198	90012	203	90135	206	90307	210	90437	213	90484	217
85425	191	86560	194	88246	198	90013	203	90136	206	90310	210	90438	213	90485	217
85426	191	86561	194	88261	196	90040	203	90137	206	90330	211	90440	213	90486	217
85600	191	86565	194	88262	196	90085	203	90138	206	90331	211	90441	213	90487	217
85601	191	86566	194	88263	196	90086	203	90176	251	90332	211	90442	214	90488	217
85602	191	86600	192	88264	196	90087	203	90177	251	90333	211	90443	214	90490	218
85603	191	86601	192	88265	196	90088	203	90191	203	90334	211	90444	214	90491	218
85604	191	86610	192	88266	196	90089	203	90193	202	90335	211	90445	214	90492	218
85605	191	86611	192	88267	196	90090	203	90195	202	90339	215	90446	214	90494	218
85606	191	86620	192	88268	196	90091	203	90196	202	90346	224	90450	213	90495	218
85607	191	86621	192	88269	196	90092	203	90198	204	90347	224	90451	213	90498	218
85608	191	86650	192	88270	196	90100	203	90199	204	90350	224	90452	213	90499	218
85650	191	86660	192	88271	196	90101	203	90201	204	90360	224	90453	213	90500	218
86400	191	86661	192	88272	196	90102	203	90202	206	90361	225	90455	214	90501	218
86490	194	87000	25	88273	196	90103	203	90206	206	90363	224	90456	214	90502	218
86491	194	87004	192	88274	196	90105	203	90210	207	90367	222	90457	214	90503	218
86495	194	87022	192	88275	196	90106	203	90215	207	90368	223	90458	214	90507	218
86496	194	87030	192	88280	195	90107	203	90220	204	90370	223	90459	214	90510	218
86502	21	87031	192	88285	196	90108	203	90221	204	90400	211	90460	214	90514	218

Ref.	Pág.														
90515	218	90596	216	90698	240	90796	236	90931	263	91010	250	91250	271	91420	278
90516	218	90597	216	90701	240	90797	236	90932	265	91011	250	91255	271	91421	278
90517	218	90598	216	90702	240	90798	235	90933	265	91012	250	91260	271	91422	278
90518	218	90599	261	90703	240	90801	250	90934	265	91013	250	91261	272	91426	278
90523	217	90603	261	90704	240	90802	250	90936	267	91014	246	91262	272	91430	278
90524	217	90604	261	90707	240	90804	250	90939	266	91048	267	91263	272	91435	279
90525	216	90606	261	90708	240	90808	254	90941	263	91050	267	91264	272	91436	279
90526	216	90607	261	90709	240	90816	242	90942	265	91100	267	91273	272	91438	279
90533	216	90610	262	90729	237	90820	242	90943	266	91140	269	91290	273	91446	280
90534	216	90611	261	90733	238	90821	242	90944	266	91141	269	91291	273	91447	280
90535	216	90612	262	90738	238	90822	242	90945	265	91146	269	91292	273	91448	280
90536	216	90615	262	90741	254	90823	242	90946	265	91148	269	91293	273	91451	282
90537	216	90616	262	90750	254	90824	242	90947	265	91149	268	91301	273	91458	282
90538	217	90617	262	90753	223	90841	250	90950	265	91150	268	91302	273	91459	282
90539	218	90618	262	90754	223	90842	250	90951	267	91151	268	91303	273	91460	282
90543	219	90639	262	90758	223	90843	250	90952	267	91152	268	91304	273	91467	311
90544	219	90640	262	90759	223	90844	250	90953	267	91153	268	91322	274	91468	283
90550	216	90643	262	90762	253	90845	250	90954	266	91155	268	91324	274	91469	283
90551	216	90653	232	90764	236	90846	250	90957	266	91156	268	91330	274	91472	281
90552	216	90654	232	90766	253	90847	250	90958	243	91160	268	91380	276	91473	281
90563	219	90655	232	90769	260	90849	251	90959	243	91163	269	91382	66	91474	323
90564	220	90656	230	90770	260	90850	251	90960	243	91168	268	91382	276	91477	281
90565	218	90657	230	90771	221	90851	251	90961	242	91170	269	91384	276	91478	281
90570	220	90658	230	90772	221	90857	251	90966	242	91173	270	91385	275	91481	279
90571	219	90659	230	90773	221	90858	251	90967	245	91174	270	91391	66	91482	279
90572	219	90663	241	90774	221	90862	247	90968	243	91175	270	91391	276	91483	279
90573	219	90664	230	90775	221	90863	247	90970	243	91176	270	91392	276	91484	279
90574	219	90666	231	90776	221	90864	247	90977	266	91202	270	91399	277	91485	280
90575	220	90668	231	90777	221	90865	247	90978	243	91203	270	91400	66	91486	280
90576	220	90679	260	90778	221	90866	247	90979	267	91210	270	91405	277	91490	282
90577	220	90680	242	90780	260	90867	247	90987	237	91219	271	91406	277	91491	282
90578	220	90684	245	90781	261	90868	247	90988	237	91220	271	91410	279	91492	282
90579	217	90685	232	90782	261	90869	247	90989	237	91221	271	91411	279	91493	283
90580	216	90686	232	90785	261	90870	247	90996	236	91223	271	91412	279	91510	277
90581	216	90687	241	90786	238	90871	247	90999	237	91228	271	91413	279	91541	285
90582	216	90688	241	90787	238	90872	247	91000	254	91240	271	91414	279	91542	285
90589	217	90689	241	90788	238	90873	247	91003	254	91242	271	91417	278	91543	285
90595	216	90690	241	90789	238	90880	222	91004	254	91249	271	91419	278	91550	285

Ref.	Pág.														
91552	285	91685	290	91926	295	92110	299	92236	308	92352	308	92454	314	92647	228
91554	285	91687	290	92000	92	92115	300	92237	308	92353	308	92462	315	92648	227
91555	285	91688	290	92005	296	92116	301	92238	308	92354	308	92463	315	92649	227
91558	284	91690	289	92010	296	92117	302	92239	308	92355	308	92464	314	92740	244
91561	284	91691	289	92011	296	92118	300	92240	308	92356	308	92465	121	92741	244
91562	284	91693	289	92012	296	92127	302	92241	308	92357	308	92466	314	92742	244
91563	285	91695	289	92013	296	92141	302	92242	308	92358	308	92469	313	92744	243
91564	284	91703	290	92014	296	92142	301	92243	308	92360	309	92470	315	92745	244
91565	286	91704	290	92015	296	92143	301	92280	309	92361	309	92471	314	92746	244
91566	286	91706	290	92016	297	92144	301	92281	309	92362	309	92472	315	92747	244
91568	286	91711	291	92017	297	92145	302	92282	309	92363	309	92475	315	92748	245
91580	78	91712	291	92020	296	92148	302	92283	309	92364	309	92477	313	92749	245
91580	286	91713	291	92021	297	92152	301	92284	309	92365	309	92478	313	92782	303
91581	78	91716	290	92031	297	92155	305	92287	309	92366	309	92530	316	92784	303
91581	286	91719	289	92032	298	92158	305	92288	309	92367	309	92531	316	92785	303
91590	286	91720	289	92033	298	92161	306	92289	309	92368	309	92532	316	92786	303
91598	286	91725	291	92035	298	92165	302	92290	309	92369	309	92533	316	92787	303
91610	287	91730	292	92036	298	92166	306	92291	309	92375	309	92534	316	92789	303
91620	287	91742	292	92037	298	92167	305	92292	309	92400	310	92537	316	92790	303
91625	287	91745	292	92038	298	92184	304	92293	309	92401	310	92538	316	92792	303
91630	288	91798	293	92039	298	92207	256	92294	309	92402	310	92539	317	92793	303
91632	288	91800	293	92041	296	92208	256	92295	309	92421	310	92615	225	92794	303
91635	288	91801	293	92042	296	92210	308	92296	309	92422	310	92621	228	92795	303
91640	287	91802	293	92045	296	92211	308	92297	309	92423	310	92622	228	92796	303
91645	287	91803	293	92046	297	92212	308	92300	309	92424	311	92624	228	92801	303
91646	287	91804	293	92047	297	92214	308	92301	309	92426	311	92625	229	92802	303
91648	287	91850	294	92049	299	92221	308	92302	309	92427	312	92626	229	92803	303
91650	288	91853	294	92050	299	92222	307	92311	310	92429	311	92627	229	92804	303
91651	288	91871	294	92060	299	92223	307	92341	309	92430	310	92628	229	92805	303
91653	288	91872	294	92078	299	92226	306	92342	309	92431	311	92632	228	92806	303
91654	288	91890	294	92079	299	92227	306	92343	309	92434	312	92633	228	92807	303
91656	288	91891	294	92080	299	92229	307	92344	309	92435	311	92634	229	92808	303
91670	288	91895	294	92100	300	92230	308	92345	309	92437	312	92641	226	92809	303
91671	288	91896	295	92102	301	92231	308	92346	309	92438	312	92642	226	92810	303
91675	288	91898	295	92104	300	92232	308	92347	309	92440	311	92643	227	92811	303
91678	289	91920	295	92106	301	92233	308	92348	309	92450	315	92644	227	92812	303
91682	290	91921	295	92107	301	92234	308	92349	309	92452	313	92645	227	92813	303
91683	290	91925	295	92109	301	92235	308	92351	308	92453	313	92646	227	92814	303

Ref.	Pág.														
92815	303	93125	225	93191	234	93485	320	93638	252	93722	248	93943	267	94474	259
92816	303	93126	225	93210	224	93490	320	93640	252	93723	248	93945	267	94475	259
92817	303	93127	225	93250	320	93510	329	93645	252	93724	248	93950	222	94476	259
92818	303	93128	225	93251	320	93511	329	93646	252	93725	248	93951	222	94477	259
92819	303	93129	226	93268	233	93515	329	93647	252	93726	248	93952	222	94478	259
92820	303	93145	232	93271	233	93520	329	93648	252	93727	248	93954	221	94481	260
92821	303	93146	232	93273	233	93525	329	93650	252	93728	248	93955	221	94482	260
92822	303	93147	233	93274	233	93530	330	93653	252	93731	248	93956	221	94483	260
92823	303	93148	233	93276	233	93535	330	93654	252	93733	249	93957	221	94484	260
92824	303	93149	234	93277	233	93540	330	93665	252	93734	249	93958	221	94485	260
92825	303	93150	234	93279	233	93545	330	93670	254	93735	249	93959	221	94486	260
92826	303	93152	235	93280	233	93551	240	93671	254	93736	249	93961	221	94487	260
92827	303	93153	235	93281	233	93552	240	93672	254	93737	249	94312	257	94488	260
92830	304	93154	235	93383	323	93553	240	93673	255	93738	249	94313	257	94489	260
92832	304	93155	235	93385	324	93554	240	93680	232	93739	249	94314	257	94494	260
92834	304	93156	235	93401	323	93560	246	93684	232	93740	249	94315	257	94495	260
92836	304	93160	237	93403	321	93561	246	93687	232	93741	249	94440	258	94496	260
92840	317	93161	237	93404	323	93562	246	93701	248	93742	249	94441	258	94497	260
92841	317	93162	237	93411	321	93563	246	93702	248	93745	247	94442	258	94509	256
92842	317	93163	239	93412	321	93570	249	93703	248	93746	264	94443	258	94512	256
92843	317	93164	239	93414	321	93572	249	93704	248	93747	264	94444	258	94513	256
92845	318	93165	239	93415	321	93574	249	93705	248	93748	264	94445	258	94516	256
92847	318	93166	239	93418	321	93575	249	93706	248	93749	264	94446	258	94520	257
92848	318	93167	239	93425	324	93576	249	93707	248	93750	264	94450	259	94521	257
92849	318	93168	239	93426	324	93600	251	93708	248	93751	264	94451	259	94522	257
92851	319	93170	231	93427	324	93602	251	93709	248	93752	264	94452	259	94523	257
92853	318	93171	231	93428	324	93603	253	93710	248	93753	264	94453	259	94524	257
92854	318	93172	231	93430	324	93604	253	93711	248	93754	264	94454	259	94525	257
92867	319	93180	234	93436	323	93605	253	93712	248	93755	264	94455	259	94526	257
93001	250	93181	234	93437	323	93606	253	93713	248	93758	266	94456	259	94527	257
93003	250	93182	234	93440	323	93607	253	93714	248	93762	266	94457	287	94531	257
93005	250	93183	234	93444	322	93608	253	93715	248	93763	266	94460	284	94532	257
93023	250	93184	234	93445	322	93609	253	93716	248	93802	255	94463	284	94533	257
93025	250	93185	234	93448	322	93628	253	93717	248	93803	255	94464	284	94534	257
93061	250	93187	234	93450	319	93631	241	93718	248	93806	256	94468	259	94535	257
93063	250	93188	234	93462	324	93632	241	93719	248	93807	255	94470	259	94536	257
93065	250	93189	234	93463	324	93633	240	93720	248	93808	255	94471	259	94537	257
93124	226	93190	234	93464	325	93635	251	93721	248	93812	256	94473	259	94540	257

Ref.	Pág.														
94541	257	94630	326	94680	328	96254	332	96701	336	97006	337	97080	338	97161	340
94542	257	94631	326	95001	345	96255	331	96708	336	97010	337	97081	338	97162	340
94543	257	94632	326	95002	345	96256	332	96770	336	97011	337	97105	341	97163	340
94544	257	94635	326	95005	345	96402	333	96771	336	97012	337	97106	341	97164	340
94545	257	94636	326	95008	346	96419	333	96774	336	97015	337	97110	341	97165	340
94548	258	94639	327	95010	346	96423	333	96775	336	97016	337	97111	341	97166	340
94549	258	94645	327	95012	346	96429	333	96776	336	97017	337	97112	341	97170	340
94550	258	94646	327	95013	346	96433	333	96777	336	97020	337	97120	342	97171	340
94555	258	94655	327	95014	346	96500	336	96778	336	97021	337	97121	342	97172	340
94600	325	94660	327	95016	347	96505	336	96779	336	97025	338	97125	342	97173	340
94602	325	94661	327	95018	347	96563	335	96780	336	97026	338	97135	339	97174	340
94603	325	94665	327	95020	347	96567	333	96781	336	97040	338	97136	339	97178	340
94604	325	94666	327	95025	347	96568	335	96782	336	97041	338	97145	341	97179	340
94606	325	94667	327	96200	332	96601	335	96783	336	97045	338	97146	341	97180	340
94607	325	94670	328	96201	332	96602	335	96835	336	97046	338	97152	339	97181	340
94609	325	94671	328	96205	332	96603	335	96836	336	97050	338	97153	339	97185	340
94610	325	94674	328	96248	331	96604	335	96837	336	97051	338	97155	339	97186	340
94612	325	94675	328	96249	331	96605	335	96995	337	97052	338	97156	339	97187	340
94620	325	94676	328	96250	331	96606	335	97000	337	97055	338	97157	339	97188	340
94622	325	94677	328	96251	331	96607	336	97001	337	97056	338	97158	339	97190	341
94625	326	94678	328	96252	331	96608	336	97002	337	97070	339	97159	340	97191	341
94627	326	94679	328	96253	332	96700	336	97005	337	97075	339	97160	340	97193	341

Descubre todos nuestros catálogos

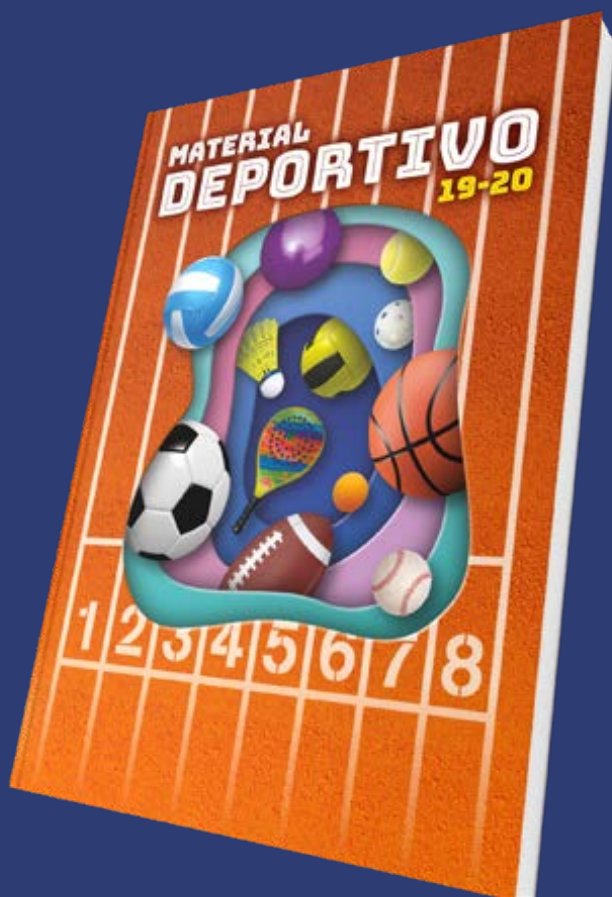



Cornudella de Montsant, 37-39 • Polígon Agro-Reus • 43206 Reus (Tarragona)

Tel.: 902 023 390 - 977 327 350 • e-mail: ventas@cr4.es • comandes@cr4.cat

Full de comanda

Client:			
Carrer:			
Població:		Província:	Data:
Codi Postal:	Telèfon:		C.I.F.:
Codi client:			
Observacions: -----			
e-mail:			

Referència	Quantitat	Descripció	Preu unitari	TOTAL

 **Grupo Descom**[©]
MATERIAL ESCOLAR Y DE OFICINA



Cornudella de Montsant, 37-39 • Polígon Agro-Reus • 43206 Reus (Tarragona)

Tel.: 902 023 390 - 977 327 350 • e-mail: ventas@cr4.es • comandes@cr4.cat

www.cr4.cat

