

Catálogo General 19 20



CR4
Comercial Reus 4atre



Material Escolar i d'Oficina

Material escolar y de oficina



Material Didactic

Material Didáctico



Noves Tecnologies

Nuevas Tecnologías



Material Esportiu

Material Deportivo



www.cr4.cat

El seu agent de venda es
Su agente asignado es



Condicions generals de venda:

Condiciones Generales de Venta:

- **PRECIOS:** Cualquier Precio que aparezca en Tarifa es neto a falta de aplicar el I.V.A. correspondiente. Precios vigentes salvo error tipográfico, fluctuaciones del euro o cambios en las tarifas de proveedores.
- **ENVÍOS:** Portes pagados para pedidos superiores a 50 euros. Provincia de Tarragona.
- **RECLAMACIONES:** Cualquier reclamación sobre el pedido recibido deberá ser notificado dentro de los 10 días posteriores a la recepción del mismo.
- **FORMA DE PAGO:**
 - Mediante cheque nominativo cruzado remitido por correo.
 - Transferencia Bancaria, indicando datos del cliente y nº de factura al que corresponde.
 - Domiciliación bancaria.

- **PREUS:** Qualsevol preu que consti a la tarifa és net, només falta aplicar l'I.V.A. corresponent. Preus vigents llevat d'errata tipogràfica, fluctuacions de l'euro o canvis a les tarifes dels proveïdors.
- **TRAMESES:** Ports pagats per a comandes superiors a 50 Euros, Província de Tarragona.
- **RECLAMACIONS:** Qualsevol reclamació sobre la comanda rebuda s'haurà de notificar dins els 10 dies posteriors a la recepció de la mateixa.
- **FORMA DE PAGAMENT:**
 - Mitjançant xec nominatiu barrat, enviat per correu.
 - Transferència bancària, indicant les dades del client i número de factura a la qual correspon.
 - Domiciliació bancària.

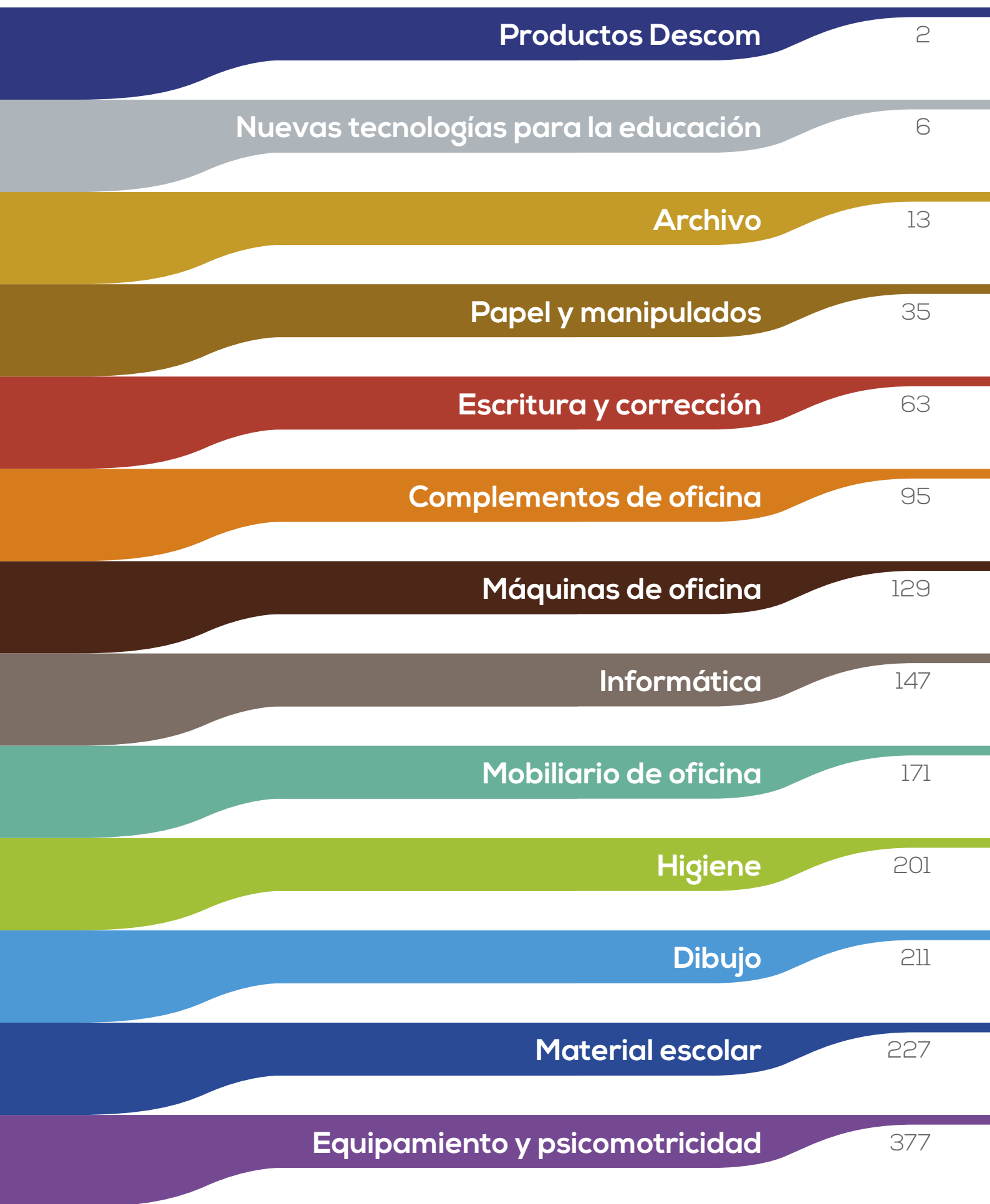



Archivo definitivo Descom[®]

Cajas de archivo definitivo en cartón microcanal. Formato Folio: 350x250x100. Formato Folio prolongado: 390x280x110 mm.

Pág. 14



Archivadores de palanca Descom[®]

Archivadores AZ jaspados de palanca con compresor.

Folio, A4, Funda folio, funda A4

Pág. 17



Juegos separadores Descom[®]

Juego de separadores de polipropileno en A4 de 10 posiciones.

Pág. 22



Carpeta con solapas A4+ Descom[®]

Carpeta A4+ con solapas opacas de polipropileno.



Pág. 24



Sobre broche polipropileno A4 Descom[®]

Sobre de polipropileno con broche A4 en diversos colores.



Pág. 25



Sobre polipropileno cierre autoadhesivo A4 Descom[®]

Sobre de polipropileno con cierre autoadhesivo A4 en diversos colores.



Pág. 25



Sobre polipropileno broche A5 Descom[®]

Sobre de polipropileno con cierre autoadhesivo A5 en diversos colores.



Pág. 26



Carpeta clasificadora polipropileno A4 Descom[®]

Carpeta clasificadora A4 de polipropileno transparente con 13 departamentos.



Pág. 27



Carpeta de fundas Descom[®]

Carpeta multifundas DIN A-4 con lomo soldado y tapa flexible de polipropileno.

20 hojas 
40 hojas 

30 hojas 
50 hojas 

Pág. 30



Carpeta de fundas personalizables espiral Descom[®]

Carpeta polipropileno A4 multifundas personalizables en espiral y sobre con cierre de broche. Cierre con gomas, etiqueta removible y bolsa frontal.

20 hojas

50 hojas

30 hojas

Pág. 31



Papel Din A-4 Descom[®]

Papel A4 Descom 100 hojas 80g/m.

Pág. 51



Papel Descom[®]

Papel extrablanco para sus trabajos diarios. 80 ggrs. Tamaño DIN A4, paquetes de 500 hojas. Para uso en fotocopiadoras, impresoras, Ink-Jet, Láser y Multifuncionales. Fabricado ateniéndose a la norma de blancura CIE 160 y las normas ISO 9001, 14001 y 9706.

Din A4 premium, DIN A3

Pág. 51



Bolígrafo Descom[®]

Bolígrafo de plástico transparente.



Pág. 67



Papel colores surtidos Descom[®]

Papeles de colores surtidos de 80 g/m² en formato Din A-4.

Colores Claros: Paquete 250 hojas en 5 colores surtidos, marfil, amarillo, rosa, verde, y azul.

Colores Intensos: Paquete 250 hojas en 5 colores surtidos, amarillo intenso, naranja intenso, rojo, verde intenso y azul intenso.

Colores Fluorescentes: Paquete de 200 hojas surtidas en 4 colores, amarillo rosa, verde y naranja fluorescente.

Pág. 52



Bolígrafo corrector Descom[®]

Bolígrafo corrector con punta metálica fina que permite realizar correcciones más precisas. Secado rápido. Forma ergonómica. Contenido: 8 ml.

Pág. 87



Cinta correctora Descom[®]

Cinta correctora en seco de aplicación lateral de 8 m de longitud x 5 mm de ancho. Incorpora tensor.

Pág. 87



Marcador Descom[®]

Marcador fluorescente de punta biselada para dos trazos. Trazo fino: 1,5 mm. Trazo grueso: 5 mm. Colores brillantes.



Pág. 84



Afilalápiz plástico Descom[®]

Afilalápiz rectangular de plástico de un orificio.

Pág. 89



Afilalápiz Ergo Descom[®]

Afilalápiz ergonómico de plástico de un orificio.

Pág. 89

Grapas Descom

Grapas cobreadas 22/6

Pág. 100



Afilalápiz metálico rectangular Descom[®]

Afilalápiz metálico de forma rectangular.

Pág. 89



Afilalápiz doble metálico Descom[®]

Afilalápiz doble de metal, para lápices normales y gruesos hasta 12 mm.

Pág. 90

Afilalápiz de plástico con depósito Descom[®]

Afilalápiz de plástico Descom con depósito para recoger la viruta. Con uno o dos orificios.

Pág. 90



Grapadoras Descom DS

Grapadora de oficina mediana con cuerpo metálico. Grapas 22/6-24/6. Capacidad de grapado 20 hojas. Base antideslizante. Color negro.

Pág. 96



Pegamento en barra Descom[®]

Barra adhesiva de pegamento sólido no tóxica para papel, cartón. 20 y 40 g.

Págs. 110 y 292



Masilla adhesiva troquelada Descom[®]

Sobre de masilla adhesiva troquelada blanca de 75 g. ideal para fijar a la pared posters, notas, calendarios, etc. Reutilizable.

Pág. 111 y 294



Cinta adhesiva transparente Descom[®]

Cinta adhesiva transparente Descom 33 m. X 19 mm.

Pág. 111



Cinta adhesiva de embalaje Descom[®]

Cinta de embalaje transparente en rollos de 66 m. x 48 mm. de ancho.

Pág. 114



Notas adhesivas Descom[®]

Notas de quita y pon removibles de calidad standard. 3 tacos de 50x40 - 1 taco de 75x75 - 1 taco de 75x125

Pág. 116



Pack de cartulina surtida Descom[®]

Pack de cartulina de 125 hojas surtidas de 185 grs./m². En 10 colores: Amarillo claro, azul cielo, verde claro, crema, naranja, rosa, violeta, rojo, marrón y negro. Medida 50 x 65 cms.

Pág. 229



Láminas de dibujo Descom

Papel 130gr. blanco de grano natural, de alta calidad. Libre de ácidos. Caja de 250 láminas. DIN A4 y A3

Pág. 219

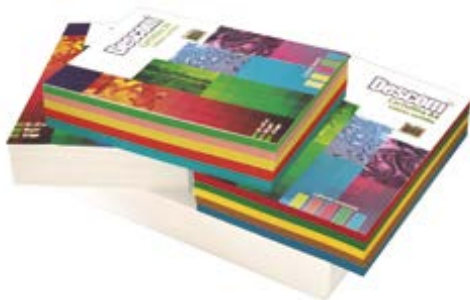

Paquetes de 250 hojas cartulina A4 y A3 Descom[®]

Cartulina de 185 grs./m² cortada en tamaños DIN A4 y A3, en paquetes de 250 hojas.

Pág. 230



Hojas de cartulina Descom[®]

Cartulina apta para uso escolar de 185 grs./m². Amplia gama de colores. Tamaño 50 x 65 cms. Packs de 25 y 125 hojas.



Pág. 229



Paquetes de 100 hojas cartulina A4 Descom[®]

Cartulina de 185 grs./m² cortada en tamaño DIN A4, en paquetes de 100 hojas.



Pág. 230



Cola blanca Descom®

Cola blanca vinílica con alto poder adhesivo. Seca rápidamente y al secar queda transparente. Ideal para el pegado de papel, madera, cartón, pieles, mosaicos, cerámicas y fieltro. Apto para uso escolar sin disolventes. Envases de 125 g, 250 g y 1 litro.

Pág. 294



Portatodo redondo Descom®

Portatodo redondo de Nylon en colores surtidos. Medida: 22x7 cm. ■■■■

Pág. 301

Portatodo rectangular doble cremallera Descom®

Portatodo rectangular doble cremallera de Nylon en colores surtidos. Medida: 23 x 9cm. ■■■■

Pág. 302



Portatodo plano básico Descom®

Portatodo plano de nylon reforzado en colores surtidos. Medida 22 x 11cm. ■■■■

Pág. 301



Portatodo Triple Descom®

Portatodo Triple de Nylon reforzado en colores surtidos. Medida 23,5 x 9 x 7cm. ■■■■

Pág. 302



Témpera escolar Descom®

Botella de témpera líquida, lista para su uso. Multiuso. Gama de 14 brillantes colores en manejables botellas de plástico de 500 ml. Diluible en agua.

□■■■

Pág. 326



Témpera metalizada Descom®

Témpera líquida con efecto metálico, en colores simples y metales nobles, lista para usar. Muy fácil aplicación. Lavable con agua y jabón. Botella dosificadora cómoda y flexible. Botella 500ml.

□■■■

Pág. 329



Barniz brillante Descom®

Barniz que fija y protege los dibujos de ceras y témperas. Transforman la apariencia de la témpera dándole un acabado brillante. Envases de 250 ml y 1 litro.

Pág. 325



Pintura acrílica Descom®

Pintura a base de agua que se pueden mezclar entre ellos. Proporciona un acabado satinado. Se puede pintar directamente sobre cualquier superficie (papel, cartón, yeso, barro seco, madera, etc.) Es ideal para plástico y una vez seca es impermeable e insoluble. Botella 500 ml.

□■■■

Pág. 329

Nuevas tecnologías para la educación



Audio



Cámaras visualizadoras



Cartelería digital



Conectividad y señal



Impresoras 3D



Laboratorio virtual



Mobiliario tecnológico



Monitores y pizarras



Ordenadores y tablets



Pantallas de proyección



Robótica educativa



Sistemas de colaboración



Software y recursos



Soportes



Videoproyección

CLEVERTOUCH

Para Educación

Fabricante del Año de **Monitores Táctiles de Gran Formato**



Herramientas anotación te permite anotar sobre navegadores internet, documentos, apps o escritorio.

Gratis OTA updates

Android 6.0 Marshmallow

Navegador Internet te permite navegar por la web sin necesidad de conectar un PC.



2 USB puertos izq.
2 USB puertos drc.

Compatible con Windows, Mac OS X, macOS, Linux, Lliurex y Chromebook.

MDM solución.

Conectividad incluye HDMI IN & HDMI Out, DisplayPort, VGA, RS232 y USB.

Opcional Slot Módulo PC

El mejor monitor táctil de gran formato para el ámbito educativo

INAVATION AWARDS
TECHNOLOGY WINNER 2018

AV NEWS AWARDS 2018
WINNER

bett
AWARDS 2018
FINALIST

AV
AWARDS 2017
WINNER

AV
AWARDS 2016
WINNER

AV
AWARDS 2015
WINNER

Crea Colabora Inspira



LUX



Compatible con Windows, Mac OS X, macOS, Linux y Chromebook.



Android Integrado



20 puntos táctiles



Altavoces integrados



4K Ultra HD



Cristal Anti-reflejos



5 Años Garantía In-Situ

Visite nuestra web, área de **nuevas tecnologías**

Especialistas en Robótica para educación



Impresión 3D para educación



Especialistas en Robótica para educación

VEX IQ



¿Por qué VEX IQ?

La herramienta divertida, atractiva y práctica para explorar y experimentar STEM por sí mismos.

Despierta la pasión por STEM en los más jóvenes

Un universo de posibilidades

Disponibles instrucciones de montaje de robots con diferentes grados de complejidad.

Sácale el máximo partido a tu kit VEX IQ

¡Avanza!, el nuevo 'Hola mundo'

Los robots son una excelente forma de experimentar la emoción de codificar.

Más allá del montaje, aprenden a programar



VEX EDR



¿Por qué VEX EDR?

VEX motiva a los estudiantes a ser los héroes en la búsqueda de soluciones innovadoras.

Mucho más que montar robots

Programar

Desarrolla todo el potencial de los estudiantes con la programación de VEX EDR.

No es solo para cerebritos

Educación

VEX EDR está transformando las aulas en el mundo.

Revoluciona el aula con la Robótica

Visite nuestra web, área de **nuevas tecnologías**

Monitor interactivo táctil para educación

SPECKTRON

Monitor Táctil Interactivo LED

Tecnología interactiva alta gama
EDUCACIÓN / FORMACIÓN / EMPRESA

WiFi Táctil Puntero PC Embebido Resistente

Windows Android

Proyectores LED y láser para educación



PROYECCIÓN LIBRE DE MERCURIO

BENEFICIOS DE LOS ECOPROYECTORES

BAJO CONSUMO

Hasta un 50% de ahorro energético. Los sensores de luz integrados se adaptan a las condiciones lumínicas del entorno minimizando el consumo energético. Ahorra 400 € respecto a los proyectores tradicionales.



20.000 H DE FUNCIONAMIENTO

Gracias a la tecnología propia de creación de luz híbrida LED Láser, la nueva generación de proyectores CASIO garantizan 15 años de funcionamiento sin cambio de lámpara y con un promedio de 20.000 horas de uso.



SIN MERCURIO

CASIO mantiene su compromiso con el medioambiente y elimina la lámpara de mercurio de todos sus nuevos modelos de proyectores. Una sustancia que ejerce un efecto negativo sobre el medio ambiente y las personas. 2020 Prohibición del Mercurio, Convenio de Minamata.



GARANTIA

Construidos en Japón, todos los proyectores CASIO tienen una garantía de 5 años o 10.000 horas para la fuente de luz.



SIN MANTENIMIENTO

Sin incidencias. Gracias a la eliminación de la lámpara de mercurio se garantiza un coste de mantenimiento cero. No vamos a tener ningún coste asociado al cambio de la lámpara: desmontaje y montaje.

Software y recursos educativos

ADDITIO APP

App colaborativa para centros de enseñanza y profesores como tú.

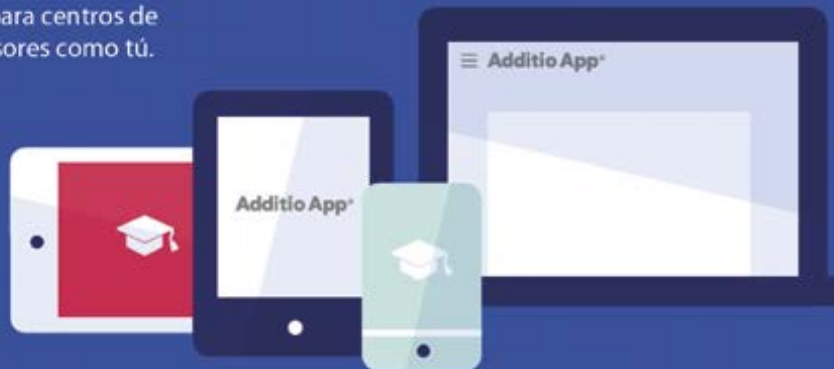

- CUADERNO NOTAS
- RÚBRICAS
- HORARIO
- ESTÁNDARES Y COMPETENCIAS
- COMUNICACION
- ASISTENCIA
- PLANIFICADOR
- INFORMES
- INTEGRADO CON GOOGLE Y MICROSOFT

Desde la planificación a las notas de tus alumnos, centraliza toda la gestión de tus clases en una aplicación simple y fácil de usar.

EDVOICE

Mensajería en tiempo real para tu escuela o profesor.



El próximo martes celebraremos carnaval con los niños disfrazados de tortugas.

- FÁCIL DE USAR
- ADAPTADO A LA LOPD Y GDPR
- CHAT GRUPAL O INDIVIDUAL
- ENVÍO AUTOMÁTICO DE NOTAS Y ASISTENCIAS
- FAMILIAS INFORMADAS



Edvoice ayuda a profesores como tú a dar soporte a tus estudiantes para generar impacto

Ordenadores y tablets para educación

Smartphone



navlet



Tablet



SmartBox
y NUC



Portablet



Portátil



Accesorios



PLAYCOLOR®

Líquida **Témpera Líquida**



Basket PLAYCOLOR TÉMPERA LÍQUIDA 6u **500ml**

Fórmula de gran viscosidad · Alta opacidad
 Gran rendimiento de la pincelada · Secado rápido
 Con tapón dosificador



White 19341 Yellow 19351 Orange 19361 Red 19371 Flesh 19381 Magenta 19391 Light G 19401 Dark G 19411 Light B 19421 Dark B 19431 Violet 19441 Brown 19451 Black 19461

PLAYCOLOR®

Témpera Sólida Escolar



¡Colores METÁLICOS!



¡Para PINTAR FÁCILMENTE!



¡Para DECORAR CRISTAL!



¡Para DECORAR TEJIDOS!



¡Para MAQUILLARSE!



¡Colores FLUO!

Archivo

Archivo definitivo

Subcarpetas

Carpetas colgantes

Maletín y bastidor carpetas colgantes

Archivo carpetas colgantes

Archivadores de palanca

Archivadores de palanca color

Módulos para archivo

Carpetas de anillas

Complementos archivo

Carpetas de gomas

Sobres polipropileno

Dossiers

Clasificadores de documentos

Fundas multitaladro, especiales y portacarnets

Carpetas multifundas

Fichas

Tarjeteros y listines telefónicos

Carpetas y portafolios

Archivo definitivo



Archivo definitivo Descom®

Cajas de archivo definitivo en cartón microcanal. Formato Folio: 350x250x100. Formato Folio prolongado: 390x280x110 mm.

Caja 10 ud. Folio:	10002
Caja 50 ud. Folio:	10000
Caja 50 ud. Folio prolongado:	10001



Contenedor archivo definitivo

Contenedor para guardar 4 archivos definitivos. Acceso frontal. Fabricado en cartón microcanal de alta resistencia. Apilable con otros contenedores. Compatible con formato A4 y Folio.

Contenedor archivo automontable:	10015
----------------------------------	--------------



Archivo definitivo polipropileno Carchivo

Fabricado en polipropileno de doble pared interior y ligero de peso. Formato Folio: 345x250x85mm.

■ Rojo:	10100-09
■ Azul:	10100-17
■ Verde:	10100-22

¿Quieres comprar una caja? Pide 50 unidades.

Cajas de transferencia

Cajas de transferencia fabricadas en cartón de tela. Formato Folio: 100x380x255 mm. Doble Folio: 200x385x255 mm.

■ Rojo Folio:	10118
■ Azul Folio:	10119
■ Verde Folio:	10120
■ Verde Doble Folio:	10121

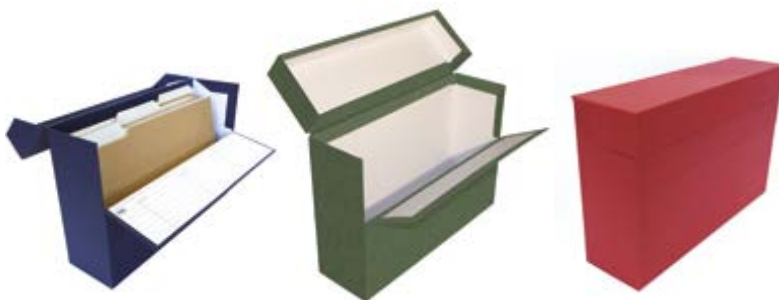

Carpetas de proyectos cartón

Carpetas de proyectos fabricadas en cartón brillo gofrado nº 10. Formato folio. Con gomas.

	Lomo 3 cm	Lomo 5 cm	Lomo 7 cm
■ Amarillo:	10150-04	10160-04	10170-04
■ Rojo:	10150-09	10160-09	10170-09
■ Azul:	10150-17	10160-17	10170-17
■ Verde:	10150-22	10160-22	10170-22
■ Negro:	10150-30	10160-30	10170-30



Carpetas proyectos polipropileno traslúcido

Carpeta de proyectos de polipropileno traslúcido, lomo con broche, etiqueta y tirador en el lomo. Medidas: 32,5x23,5 cms y lomo de 3, 5 y 8 cms.

	Lomo 3 cm	Lomo 5 cm	Lomo 8 cm
■ Naranja:	10202-06	10212-06	10222-06
■ Rojo:	10202-09	10212-09	10222-09
■ Azul:	10202-18	10212-18	10222-18
■ Verde:	10202-22	10212-22	10222-22

Subcarpetas



Subcarpetas de cartulina

Paquetes de 50 subcarpetas sencillas con perforaciones para fastener. Cartulina calidad superior 100% reciclada en colores de 185 g, kraft normal o bicolor de 250 g.

	Paq. 50 DIN A4	Paq. 50 Folio
Kraft:	10240	10255
☑ Kraft bicolor:	10245	10258
■ Amarillo:	10250-04	10260-04
■ Naranja:	10250-06	10260-06
■ Rojo:	10250-09	10260-09
■ Azul:	10250-17	10260-17
■ Verde:	10250-22	10260-22

Subcarpetas de una solapa lateral

Paquetes de 50 subcarpetas de 230 g con solapa lateral, 320x225 mm (DIN A4).

■ Amarillo:	10300-04
■ Azul:	10300-17
■ Verde:	10300-22

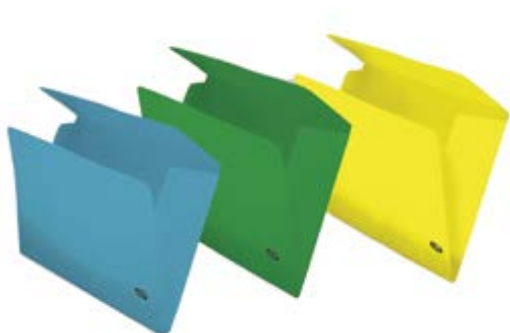

Subcarpetas con 3 solapas

Paquetes de 50 subcarpetas de 230 g con 3 solapas, forma de cartera. Tamaño A4.

■ Amarillo:	10350-04
■ Azul:	10350-17
■ Verde:	10350-22

Subcarpetas pocket con bolsa

Paquetes de 25 subcarpetas de 230 g. Pocket de bolsa inferior con solapa y fuelle lateral de 30 mm. Área de impresión para identificar contenido. Formato: Folio 345 x 250 mm.

■ Amarillo:	10400-04
■ Rojo:	10400-09
■ Azul:	10400-17
■ Verde:	10400-22

Subcarpeta pestaña lateral

Paquete de 50 subcarpetas con pestaña lateral de cartulina calidad superior de 230 g. Tamaño folio. Dispone de perforaciones para fastener.

■ Amarillo:	10405-04
■ Azul:	10405-17

Carpetas colgantes



Carpetas colgantes visor superior

Carpeta colgante de visor superior fabricada en Kraft bicolor de 240 g/m². Varilla de acero. Lomo en V. Visor móvil para etiquetas de 8 cm. Dispone de agujeros para fijar el visor.

DIN A4:	10600
Folio:	10601
Folio prolongado	10602

¿Quieres comprar una caja? Pide 25 unidades.

Carpetas colgantes color

Carpeta colgante color. 230 g. Lomo V. Visor extraíble de 8 cm. Etiquetas incluidas. Dispone de agujeros para fijar el visor.

	DIN A4	Folio
■ Amarillo:		10630-04
■ Rojo:	10620-09	10630-09
■ Azul:	10620-17	10630-17
■ Verde:	10620-22	10630-22

¿Quieres comprar una caja? Pide 25 unidades.



Carpetas colgantes visor lateral

Carpeta colgante Arcón fabricada en Kraft bicolor de 240 g/m². Lomo en V. Visor lateral de plástico con efecto lupa. Sistema de unión en continuo por solapa de plástico.

Carpeta colgante visor DIN A4:	10640
Carpeta colgante visor Folio:	10641

¿Quieres comprar una caja? Pide 25 unidades.

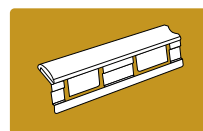

Visor Rígido

Cuadro medidas

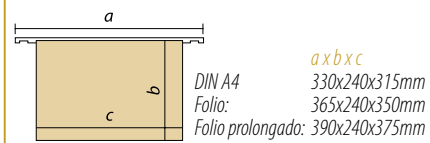

Visores carpetas colgantes

Visores para carpetas colgantes en diversos modelos. Etiquetas de cartulina.

Visor cristal plástico rígido 8 cm:	10651
-------------------------------------	--------------

¿Quieres comprar una caja? Pide 25 uds.

Etiquetas carpetas visor superior:	10653
------------------------------------	--------------

¿Quieres comprar una caja? Pide 380 uds.

Etiquetas carpetas visor lateral:	10654
-----------------------------------	--------------

¿Quieres comprar una caja? Pide 270 uds.

Maletín y bastidor carpetas colgantes



Maletín carpetas colgantes Europost Vivida

Incluye 5 carpetas colgantes Esselte tamaño DIN A4 y visores, con capacidad total para 15 carpetas colgantes A4. Incluye 5 carpetas colgantes Leitz Alpha azules A4 y visores;. Cierre seguro de la tapa para mayor seguridad de los documentos. Asa ergonómica para facilitar el transporte. Apilable para ahorrar espacio. También puede utilizarse sin las carpetas como caja de almacenamiento multiuso.

Maletín carpetas colgantes Europost Vivida negro:	10691
---	--------------



Bastidor metálico Kit Office

Bastidor metálico para carpetas colgantes DIN A4 y Folio con base antideslizante. Capacidad: 30 carpetas. Acceso superior. Dimensiones: Ancho 370 mm. Largo 350 mm. Alto 255 mm.

Bastidor kit office:	10680
----------------------	--------------

Archivo carpetas colgantes



Carro portacarpetas Rocado RD-300

Carro móvil metálico para carpetas colgantes. Dispone de 2 niveles, para 40 carpetas por nivel. Formato folio. Fácil montaje. Medidas: Alto 67,5 cm, ancho 36 cm y largo 64,5 cm.

Carro portacarpetas Rocado RD-300: **10702**



Carro portacarpetas Rocado RD-310

Carro para carpetas colgantes DIN A4, Folio y Folio Prolongado. Capacidad para 45 carpetas. Color gris texturado.

Rocado RD-310: **10704**

Archivadores de palanca



Archivadores de palanca Descom®

Archivadores AZ jaspeados de palanca con compresor.

Folio (sin caja):	10800
A4 (sin caja):	10801
Funda folio:	10805
Funda A4:	10806

¿Quieres comprar una caja? Pide 25 unidades.

Archivador de palanca Elba

Archivadores AZ de palanca con compresor fabricado en cartón compacto gofrado. Caja no incluida.

Archivador A4:	10870
Archivador Folio:	10871
Funda A4:	10875
Funda Folio:	10876

¿Quieres comprar una caja? Pide 20 unidades.



Archivadores de palanca Grafoplas

Archivador AZ jaspeado. Mecanismo de palanca niquelado. Cantonera larga. Ollao en lomo y ranuras. Caja no incluida.

Archivador palanca A-Z cuarto natural:	10845
Archivador palanca A-Z cuarto apaisado:	10847
Funda archivador cuarto natural:	10848
Funda archivador cuarto apaisado:	10849



Archivadores de palanca color

Archivadores plástico forrado Esselte

Archivadores de palanca fabricados en cartón, forrado de plástico en el exterior y de papel plastificado en el interior. Tarjetero de color a juego. Tamaño folio con lomo de 75 mm.

■ Amarillo:	10950-04
■ Naranja:	10950-06
■ Rojo:	10950-09
■ Azul:	10950-17
■ Verde:	10950-22
■ Negro:	10950-30

¿Quieres comprar una caja? Pide 10 unidades.



Archivador Elba Rado Top

Archivadores con exterior fabricado en plástico/interior papel de gran resistencia con tarjetero en el lomo y etiqueta intercambiable, cantoneras metálicas en borde inferior, mecanismo de precisión de aluminio y sistema rado. Lomo ancho (8 cm).

■ Amarillo:	10955-04
■ Rojo:	10955-09
■ Rosa:	10955-12
■ Azul:	10955-17
■ Verde:	10955-22
■ Ice mint:	10955-23
■ Negro:	10955-30
■ Violeta:	10955-39
■ Turquesa:	10955-41
■ Lima:	10955-47



Archivadores plástico forrado Elba Rado Chic

Archivadores forrados en plástico de gran resistencia con etiqueta fija en el lomo, cantoneras metálicas en borde inferior, mecanismo de precisión, Rado y encarte protector-índice. En dos versiones: Lomo ancho (7,5 cm).

DIN A4 - Lomo ancho

■ Amarillo:	10961-04
■ Rojo:	10961-09
■ Azul:	10961-17
■ Verde:	10961-22
■ Negro:	10961-30

Folio - Lomo ancho

■ Amarillo:	10963-04
■ Rojo:	10963-09
■ Azul:	10963-17
■ Verde:	10963-22
■ Negro:	10963-30

¿Quieres comprar una caja? Pide 10 unidades.



Módulos para archivo

Módulos de archivo Elba Rado Top

Módulos de 2 archivadores de 7,5 cm. o 3 archivadores de 5 cm. Forrados y plastificados en polipropileno con tarjetero. Cajas fabricadas en cartón doble microcanal, barnizado y plastificado en PP brillante. Medidas exteriores del módulo: 33 cm. (alto) x 17 cm. (ancho) x 30 cm. (fondo).

Módulo de 2 archivadores A4

■ Rojo:	10980-09
■ Azul:	10980-17
■ Verde:	10980-22
■ Negro:	10980-30

Módulo de 3 archivadores A4

■ Rojo:	10985-09
■ Azul:	10985-17
■ Verde:	10985-22
■ Negro:	10985-30



Carpetas de anillas

Carpetas anillas Esselte

Carpetas de anillas fabricadas en cartón forrado de plástico tanto en el exterior como en el interior, 2 y 4 anillas mixtas de 25 mm. y 40 mm. de diámetro, con tarjetero en el lomo. Tamaño folio.

2 anillas:	25 mm	40 mm
■ Rojo:	11100-09	11120-09
■ Azul:	11100-17	11120-17
■ Verde:	11100-22	11120-22
■ Negro:	11100-30	11120-30

¿Quieres comprar una caja? Pide 6 unidades.

4 anillas:	25 mm	40 mm
■ Rojo:	11110-09	11130-09
■ Azul:	11110-17	11130-17
■ Verde:	11110-22	11130-22
■ Negro:	11110-30	11130-30

¿Quieres comprar una caja? Pide 6 unidades.



Carpetas de anillas PVC escolar Saro

Carpetas de 4 anillas redondas de 25 mm. Fabricadas en PVC. Tamaño Cuarto y Folio. Sin ftalatos. Apta para uso escolar.

Carpeta de Anillas Cuarto 4 anillas de 25 mm

■ Naranja:	11200-06
■ Rojo:	11200-09
■ Fucsia:	11200-12
■ Celeste:	11200-17
■ Pistacho:	11200-22
■ Lila:	11200-39

¿Quieres comprar una caja? Pide 6 unidades.

Carpeta de Anillas Folio 4 anillas de 25 mm

■ Naranja:	11210-06
■ Rojo:	11210-09
■ Fucsia:	11210-12
■ Celeste:	11210-17
■ Pistacho:	11210-22
■ Lila:	11210-39

¿Quieres comprar una caja? Pide 6 unidades.



Carpetas anillas Dune Polipropileno

Carpeta de polipropileno rígido acanalado. Goma plana de cierre. Bolsillo interior. Etiqueta personalizable en el lomo. Con ribete en todo su contorno. Formato A4+.

4 anillas:	25 mm	40 mm
■ Naranja:	11227-06	11228-06
■ Rojo:	11227-09	11228-09
■ Azul:	11227-17	11228-17
■ Verde:	11227-22	11228-22
■ Violeta:	11227-39	11228-39

¿Quieres comprar una caja? Pide 10 unidades.

Carpetas personalizables (Kanguro)

Carpeta color blanco con bolsa transparente en tapa frontal y lomo para personalizar, en tamaño DIN A4 con 2 y 4 anillas de 25,40 y 60 mm.

Nº de Anillas	Anilla mmv	Ref:
2	25	11320
2	40	11321
4	25	11322
4	40	11323
4	60	11324

¿Quieres comprar una caja? Pide 10 unidades.





Carpetas anillas cartón alto brillo

Carpetas cartón alto brillo gofrado nº 12 de anillas mixtas en formato cuarto, folio y folio apaisado en 2 ó 4 anillas en diámetro 25 y 40 mm.

Formato	Anillas	Anilla mm	Ref
4º natural	2	25	11300
4º natural	2	40	11301
4º apaisado	2	25	11303
Folio natural	2	25	11304
Folio natural	2	40	11305
Folio natural	4	25	11306
Folio natural	4	40	11307
Folio apaisado	2	25	11308
Folio apaisado	2	40	11309



Carpetas anillas cartón forrado simil cuero

Carpetas cartón simil cuero forrado y pelliculado de 2 y 4 anillas mixtas en diámetros 25 y 40 mm.

Formato	Anillas	Anilla mm	Ref
Folio	2	25	11313
Folio	2	40	11314
Folio	4	25	11315
Folio	4	40	11316

Carpetas anillas cartón colores

Carpetas de cartón alto brillo gofrado nº 12 de colores en tamaño folio con 2 y 4 anillas de 25 y 40 mm.

Carpetas de 2 anillas de 25 mm.

■ Amarillo:	11325-04
■ Rojo:	11325-09
■ Azul:	11325-17
■ Verde:	11325-22

Carpetas de 4 anillas de 25 mm.

■ Amarillo:	11327-04
■ Rojo:	11327-09
■ Azul:	11327-17
■ Verde:	11327-22

Carpetas de 2 anillas de 40 mm.

■ Amarillo:	11326-04
■ Rojo:	11326-09
■ Azul:	11326-17
■ Verde:	11326-22

Carpetas de 4 anillas de 40 mm.

■ Amarillo:	11328-04
■ Rojo:	11328-09
■ Azul:	11328-17
■ Verde:	11328-22



Carpetas de anillas cartón forrado colores plastificado

Carpeta de cartón forrado de colores y pelliculado de 2 y 4 anillas en diámetros 25 y 40 mm.

Carpetas de 2 anillas de 25 mm.

■ Amarillo:	11330-04
■ Rojo:	11330-09
■ Azul:	11330-17
■ Verde:	11330-22

Carpetas de 4 anillas de 25 mm.

■ Amarillo:	11331-04
■ Rojo:	11331-09
■ Azul:	11331-17
■ Verde:	11331-22

Carpetas de 2 anillas de 40 mm.

■ Amarillo:	11332-04
■ Rojo:	11332-09
■ Azul:	11332-17
■ Verde:	11332-22

Carpetas de 4 anillas de 40 mm.

■ Amarillo:	11333-04
■ Rojo:	11333-09
■ Azul:	11333-17
■ Verde:	11333-22





Carpetas anillas Colormax

Carpeta DIN A4 de 4 anillas mixtas de 25 mm. de cartón forrado con polipropileno colores 2 caras. Tarjetero personalizable en lomo curvo.

Blanco:	11335-01
Amarillo:	11335-04
Naranja:	11335-06
Rojo:	11335-09
Fucsia:	11335-11
Azul claro:	11335-17
Azul oscuro:	11335-18
Verde:	11335-22
Negro:	11335-30
Violeta:	11335-39

Carpeta anillas Carpeblock DUNE

Carpeta de 4 anillas de Polipropileno rígido acanalado, con goma de cierre. Incluye recambio de 120 hojas papel 90 g y sobre de polipropileno. Tamaño A4. Disponible en 5 colores

Naranja:	11339-06
Rojo:	11339-09
Azul:	11339-17
Verde:	11339-22
Violeta:	11339-39

Carpeta Oxford Europeanbinder 4 anillas con recambio

Carpeta Oxford Europeanbinder de 4 anillas + recambio con banda de color. Nueva medida A4+ compatible con separadores y fundas DIN A4.

Rojo:	20276-09
Fucsia:	20276-11
Rosa chicle:	20276-12
Azul marino:	20276-18
Verde:	20276-22
Verde Ice mint:	20276-23
Verde Kiwi:	20276-25
Negro:	20276-30
Lila:	20276-39
Turquesa:	20276-41



Carpeta anillas Carpeblock DUNE A5

Carpeta 4 anillas de 19 mm. Fabricada en polipropileno rígido acanalado. Tamaño DIN A5. Con goma plana de cierre. Incluye recambio de 120 hojas con lomo de colores.

Naranja:	11337-06
Rojo:	11337-09
Azul:	11337-17
Verde:	11337-22
Violeta:	11337-39



Compresor carpeta de anillas

Compresor metálico para carpeta de anillas. Bolsa de 10 unidades.

Compresor carpeta de anillas: 11340



Complementos archivo



Separadores cartulina Eco

Separadores fabricados en cartulina reciclada de 160 g. Formato DIN A4.

Juego 12 separadores cartulina Eco: 11382



Separadores Strongline cartulina reescribible

Separadores fabricados en cartulina de colores de 225 gr. Pestañas personalizables (permite borrar y volver a escribir) plastificadas por las 2 caras con film Strongline. Multitaladro reforzado. Formato DIN A4.

Juego 6 separadores Strongline reescribibles A4: 11385
 Juego 12 separadores Strongline reescribibles A4: 11386



Separadores carátula índice

Fabricados en polipropileno. Con carátula índice. Multitaladro. 5 colores. Formato DIN A4 y Folio.

DIN A4: 11400
 DIN A4: 11401
 Folio: 11402
 Folio: 11403



Juegos separadores Descom®

Juego de separadores de polipropileno en A4 de 10 posiciones.

A4 10 posiciones: 11405



Juegos separadores

Juego de separadores en polipropileno multitaladro. Formato cuarto y folio.

Cuarto PP: 11410
 Folio PP: 11411
 Folio PP: 11412

Separadores polipropileno extra fuerte

Juego de separadores de polipropileno extra fuerte, multitaladro. Tamaño DIN A4.

Juego separadores 6 posiciones: 11396
 Juego separadores 8 posiciones: 11397





Separadores imprimibles

Juego de separadores multitaladro imprimibles y reutilizables. Fabricado en polipropileno rígido transparente. Sólo hay que imprimir una hoja Standar DIN A4 con la ayuda de una plantilla y colocarla tras la página frontal.

Separadores:	11415
Separadores:	11416



Índices numéricos

Índices numéricos multitaladro. Fabricados en polipropileno.

Índice 1-12 Folio:	11420
Índice 1-12 DIN A4:	11430



Índices alfabéticos

Índices alfabéticos multitaladro fabricados en polipropileno o PVC.

Folio en Polipropileno:	11500
DIN A4 Polipropileno:	11501



Índices adhesivos

Bolsa de 5 unidades de bandas plásticas autoadhesivas de 20 cms. Para cortar según necesidades.

Colores surtidos:	11541
-------------------	--------------



Etiquetas para archivo Elba

Bolsa de 10 etiquetas para archivador de lomo ancho en diversos colores.

<input type="checkbox"/> Blanco:	11545-01
<input type="checkbox"/> Hueso:	11545-03
<input type="checkbox"/> Azul:	11545-17
<input type="checkbox"/> Verde:	11545-22



Arandelas autoadhesivas

Arandelas autoadhesivas Apli de 13 mm. de diámetro en cajas de 200 unidades.

Arandelas autoadhesivas:	11510
--------------------------	--------------

Carpetas de gomas



Carpetas de cartón azul

Carpetas fabricadas en cartón N.6. En formatos folio y cuarto, sin bolsa con bolsa y solapas.

Carpeta Cuarto sencilla:	11700
Carpeta Cuarto solapa:	11701
Carpeta Cuarto bolsa:	11702
Carpeta Folio sencilla:	11710
Carpeta Folio bolsa:	11712

¿Quieres comprar una caja? Pide 20 unidades.

Carpeta Folio solapa:	11711
-----------------------	--------------

¿Quieres comprar una caja? Pide 15 unidades.



Carpetas cartón compacto colores

Carpeta de gomas de cartón compacto en colores intensos con 3 solapas y gomas de cierre.

<input type="checkbox"/> Amarillo:	11720-04
<input type="checkbox"/> Rojo:	11720-09
<input type="checkbox"/> Azul:	11720-17
<input type="checkbox"/> Verde:	11720-22
<input type="checkbox"/> Negro:	11720-30

¿Quieres comprar una caja? Pide 10 unidades.

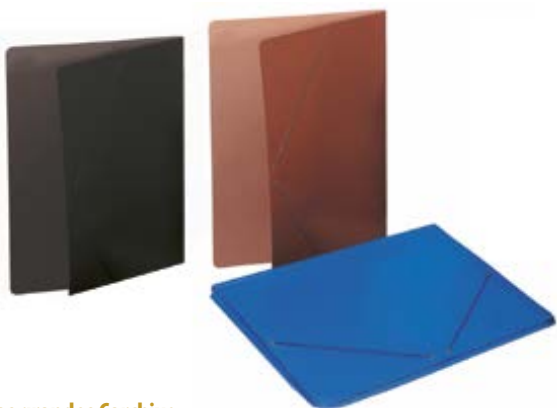

Carpetas grandes Carchivo

Carpetas dibujo cartón nº 10 con gomas. Colores disponibles en cuero, azul y negro.

DIN A3 (380x520) sin asa: **87000**

¿Quieres comprar una caja? Pide 10 unidades.

DIN A2 (460x660) con asa: **87001**

¿Quieres comprar una caja? Pide 5 unidades.



Carpeta extrafuerte de gomas School Oxford

Carpeta de gomas de cartón extrafuerte con 3 solapas. Cierre de goma elástica a juego. Lomo extensible hasta 2 cm con capacidad para 200 hojas. Tamaño A4+ en colores surtidos.

Carpeta extrafuerte de gomas School Oxford A4+: **11728**



Carpetas gomas polipropileno Saro

Carpeta de gomas en polipropileno tamaño Folio con 3 solapas.

■ Amarillo:	11732-04
■ Naranja:	11732-06
■ Rojo:	11732-09
■ Azul:	11732-17
■ Verde claro:	11732-22
■ Negro:	11732-30
■ Violeta:	11732-39

¿Quieres comprar una caja? Pide 12 unidades.



Carpetas gomas cartón colores Saro

Carpeta de gomas fabricadas en cartón con tres solapas y cierre con gomas en diversos colores. Tamaño Folio.

■ Amarillo:	11727-04
■ Naranja:	11727-06
■ Rojo:	11727-09
■ Fucsia:	11727-11
■ Azul claro:	11727-17
■ Azul oscuro:	11727-18
■ Verde claro:	11727-22
■ Violeta:	11727-39

¿Quieres comprar una caja? Pide 15 unidades.



Carpeta con solapas A4+ Descom®

Carpeta A4+ con solapas opacas de polipropileno. Medida 34x26 cm.

■ Amarillo:	11731-04
■ Naranja:	11731-06
■ Rojo:	11731-09
■ Rosa:	11731-12
■ Azul:	11731-17
■ Verde:	11731-22
■ Negro:	11731-30
■ Violeta:	11731-39

¿Quieres comprar una caja? Pide 12 unidades.

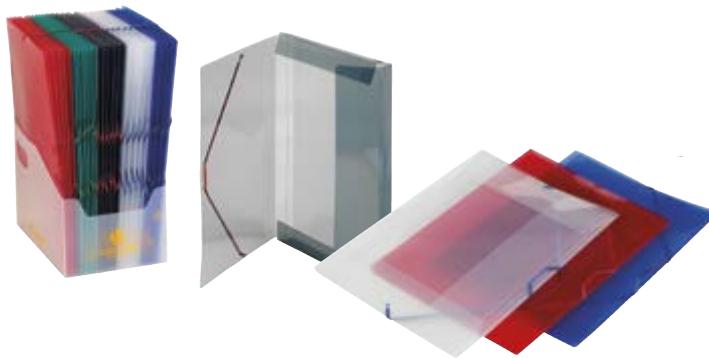

Carpetas solapas polipropileno Carchidea

Carpeta transparente de polipropileno con 3 solapas y cierre con gomas. Tamaño Folio.

□ Transparente:	12365-00
■ Rojo:	12365-09
■ Azul:	12365-17
■ Verde:	12365-22

¿Quieres comprar una caja? Pide 10 unidades.

Carpeta de gomas y solapas folio PVC Saro

Carpeta con gomas y solapas de PVC en tamaño folio. Cierre de gomas con terminal de plástico para evitar marcar. Sin ftalatos. Apta para uso escolar.

Naranja:	11742-06
Rojo:	11742-09
Fucsia:	11742-12
Celeste:	11742-17
Pistacho:	11742-22
Azul Marino:	11742-18
Negro:	11742-30
Violeta:	11742-39

¿Quieres comprar una caja? Pide 6 unidades.



Sobres polipropileno

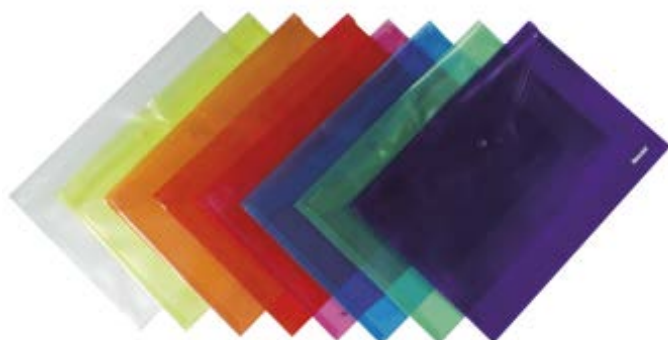

Sobre broche polipropileno A4 Descom®

Sobre de polipropileno con broche A4 en diversos colores.

Transparente:	12345-00
Amarillo:	12345-04
Naranja:	12345-06
Rojo:	12345-09
Rosa:	12345-12
Azul:	12345-17
Verde:	12345-22
Violeta:	12345-39

¿Quieres comprar una caja? Pide 12 unidades.

Pack de 10 sobres broche Descom A4 Surtidos.

Surtido:	12345-99
----------	----------



Sobre polipropileno cierre autoadhesivo A4 Descom®

Sobre de polipropileno con cierre autoadhesivo A4 en diversos colores.

Transparente:	12353-00
Amarillo:	12353-04
Naranja:	12353-06
Rojo:	12353-09
Rosa:	12353-12
Azul:	12353-17
Verde:	12353-22
Violeta:	12353-39

¿Quieres comprar una caja? Pide 10 unidades.



Sobres polipropileno

Sobre polipropileno portafolios. Tamaño DIN A4 y A3.

A4 (210x297mm) con clip

Transp.:	12350-00
Amarillo:	12350-04
Naranja:	12350-06
Rojo:	12350-09
Azul:	12350-17
Verde:	12350-22
Violeta:	12350-39
Fume:	12350-71

¿Quieres comprar una caja? Pide 12 unidades.

A3 (297x420mm) con cierre autoadhesivo

Transp.:	12352-00
Rojo:	12352-09
Azul:	12352-17
Verde:	12352-22

¿Quieres comprar una caja? Pide 5 unidades.



Sobres polipropileno con autoadhesivo Databank

Sobres de polipropileno portafolios con autoadhesivo. Tamaño DIN A4.

Amarillo:	12354-04
Naranja:	12354-06
Rosa:	12354-12
Azul:	12354-17
Verde:	12354-22
Violeta:	12354-39

¿Quieres comprar una caja? Pide 12 unidades.

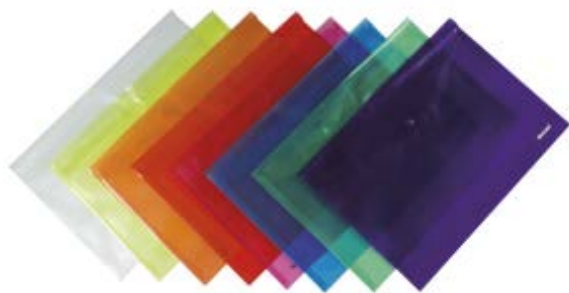

Sobre polipropileno broche A5 Descom®

Sobre de polipropileno con broche A5 en diversos colores.

<input type="checkbox"/> Transparente:	12356-00
<input type="checkbox"/> Amarillo:	12356-04
<input type="checkbox"/> Naranja:	12356-06
<input type="checkbox"/> Rojo:	12356-09
<input type="checkbox"/> Rosa:	12356-12
<input type="checkbox"/> Azul:	12356-17
<input type="checkbox"/> Verde:	12356-22
<input type="checkbox"/> Violeta:	12356-39

¿Quieres comprar una caja? Pide 10 unidades.

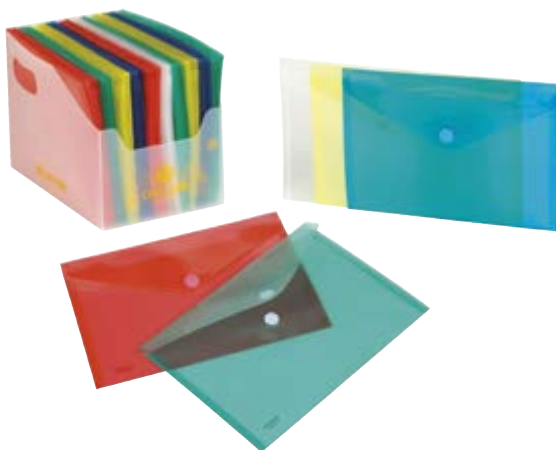

Sobres polipropileno A5 Carchidea con cierre autoadhesivo

Sobre polipropileno traslúcido con solapa y cierre autoadhesivo en tamaño 180x250 mm.

<input type="checkbox"/> Cristal:	12355-00
<input type="checkbox"/> Amarillo:	12355-04
<input type="checkbox"/> Rojo:	12355-09
<input type="checkbox"/> Azul:	12355-17
<input type="checkbox"/> Verde:	12355-22

¿Quieres comprar una caja? Pide 10 unidades.



Sobre polipropileno Recibo

Sobre de polipropileno tamaño de recibo 225x125 mm en colores traslúcidos con solapa y cierre autoadhesivo.

Sobre polipropileno tamaño recibo:	12349
------------------------------------	-------



Sobre polipropileno broche A4 Descom® neón

Sobres de polipropileno con broche A4 diversos colores neón.

<input type="checkbox"/> Amarillo neón:	12357-04
<input type="checkbox"/> Naranja neón:	12357-06
<input type="checkbox"/> Rosa neón:	12357-12
<input type="checkbox"/> Verde neón:	12357-22

¿Quieres comprar una caja? Pide 10 unidades.

Dossiers



Dossiers uñero

Dossiers con uñero abertura superior y lateral. Fabricados en polipropileno. Formato folio. 110 micras. Cajas de 100 unidades.

<input type="checkbox"/> Transparente:	12200-00
--	----------



Dossiers uñero PVC

Dossiers uñero fabricados en PVC de alta calidad. Tamaño Folio. 140 micras. Cajas de 100 unidades. Acabado liso.

Dossiers Uñero PVC:	12202
---------------------	-------



Dossiers Fastener Esselte

Fabricados en plástico PVC con acabado liso con mecanismo de metal de dos piezas. Tamaño folio.

<input type="checkbox"/> Rojo:	12220-09
<input type="checkbox"/> Azul:	12220-17
<input type="checkbox"/> Verde:	12220-22
<input type="checkbox"/> Negro:	12220-30

¿Quieres comprar una caja? Pide 50 unidades.



Dossiers con pinza Vivida

Dossiers con pinza lateral de sujeción en el lomo, fabricados en plástico y con capacidad para 30 ó 60 hojas tamaño DIN A4.

Dossiers con pinza lomo 3 mm

Blanco:	12300-01
Amarillo:	12300-04
Rojo:	12300-09
Azul:	12300-17
Verde:	12300-22
Negro:	12300-30

¿Quieres comprar una caja?
Pide 12 unidades.

Dossiers con pinza lomo 6 mm

Rojo:	12310-09
Azul:	12310-17
Negro:	12310-30

¿Quieres comprar una caja?
Pide 12 unidades.



Dossiers con pinza Duraclip®

Dossiers con pinza Duraclip® la Original. Carpeta con pinza Duraclip con tapa delantera transparente y tapa posterior de color. Pinza de acero Duraclip con nuevo clip con silueta semicircular y forma ergonómica para mejorar la sujeción y la manejabilidad. Capacidades 30 tamaño A4.

Para 30 hojas

Blanco:	12320-01
Amarillo:	12320-04
Rojo:	12320-09
Azul:	12320-17
Verde:	12320-22
Negro:	12320-30

¿Quieres comprar una caja? Pide 25 unidades.

Clasificadores de documentos



Carpeta gomas clasificadora Saro

Carpeta clasificadora con solapa de 12 departamentos. Cartón forrado impreso. Dispone de varilla central. Tamaño folio prolongado.

Roja:	11802-09
Azul:	11802-17
Verde:	11802-22
Negra:	11802-30

¿Quieres comprar una caja? Pide 5 unidades.



Carpeta clasificadora polipropileno A4 Descomi®

Carpeta clasificadora A4 de polipropileno transparente con 13 departamentos.

Transparente:	11808-00
Amarillo:	11808-04
Naranja:	11808-06
Rojo:	11808-09
Rosa:	11808-12
Azul:	11808-17
Verde:	11808-22
Violeta:	11808-39

¿Quieres comprar una caja? Pide 12 unidades.

Acordeón polipropileno Carchidea

Acordeón de polipropileno traslúcido de 13 departamentos con fuelle. Tarjeteros y etiquetas. Elástico redondo de cierre. Tamaño Folio. Medidas 330x250x40 mm.

Transparente:	11844-00
Naranja:	11844-06
Rojo:	11844-09
Azul:	11844-17
Verde:	11844-22
Violeta:	11844-39





Acordeón Polipropileno Dune DIN A5

Carpeta fabricada con polipropileno rígido acanalado. 13 departamentos con fuelle. Goma de cierre.

Naranja:	11846-06
Rojo:	11846-09
Azul:	11846-17
Verde:	11846-22
Violeta:	11846-39

Acordeón cartón Soft

Acordeón de cartón forrado y plastificado soft extrasuave. Fuelle extensible A4 con 10 departamentos. Goma plana de cierre con ribete reforzado en todo su contorno.

Amarillo:	11833-04
Rosa pastel:	11833-12
Azul pastel:	11833-17
Turquesa:	11833-41



Acordeón polipropileno Dune tamaño folio

Carpeta fabricada en polipropileno rígido acanalado. 12 departamentos con fuelle. Ribete en todo su contenido. Tamaño folio

Naranja:	11847-06
Rojo:	11847-09
Azul:	11847-17
Verde:	11847-22
Violeta:	11847-39



Fundas multitaladro, especiales y portacarnets



Fundas multitaladro Elba

Fundas multitaladro fabricadas en Polipropileno en 80 micras con refuerzo. Piel de naranja.

Caja de 100 fundas folio:	11911
Caja de 100 fundas A4:	11912



Fundas multitaladro Esselte

Fundas multitaladro fabricadas en Polipropileno. Refuerzo lateral. Piel de naranja.

Caja 100 fundas multitaladro Folio Esselte:	11904
Caja 100 fundas multitaladro Din A4 Esselte:	11905



Fundas multitaladro cristal Elba

Funda multitaladro fabricada en polipropileno, acabado en cristal. Caja de 100 unidades.

Caja 100 fundas Folio:	11915
Caja 100 fundas A4:	11916

Fundas cuarto y DIN A3

Fundas en cristal o PVC antirreflejo en formato cuarto y DIN A3.



Caja 100 fundas A5 Polipropileno. Multitaladro:	11919
Caja 100 cuarto PVC. Multitaladro:	11920
Bolsa 25 fundas cristal DIN A3 vertical 4 taladros:	11923
Bolsa 25 fundas cristal DIN A3 apaisado 4 taladros:	11924



Fundas portacarnets

Fabricadas en plástico transparente PVC de gran calidad, 140 micras. Abertura superior y uñero.

Caja de 100 fundas

87x57 (NIF):	12000
67x98:	12001
78x114:	12002
82x122:	12003
93x138:	12004
108x160:	12005
122x172:	12006
171x221 (cuarto):	12007
232x305 (DIN A4):	12009
231x330 (Folio):	12010

Caja de 50 dobles:

3458x326:	12012
-----------	-------



Fundas fuelle Leitz

Funda multitaladro de PVC de 170 micras que se expande hasta 20 mm para una capacidad de hasta 200 hojas. Blister de 10 fundas.

Fundas fuelle:	11918
----------------	-------

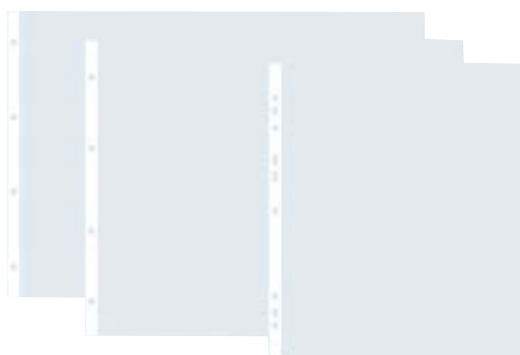

Carpetas multifundas

Carpeta fundas tapas rígidas VIVIDA

Carpeta de fundas negra ideal para presentar documentos o para aquellos documentos que necesitas tener siempre a mano. Nueva textura agradable al tacto. Tapas rígidas de 0,6 mm en polipropileno.

20 fundas:	12091
<i>¿Quieres comprar una caja? Pide 10 unidades.</i>	
40 fundas:	12092
<i>¿Quieres comprar una caja? Pide 6 unidades.</i>	
80 fundas:	12093
<i>¿Quieres comprar una caja? Pide 5 unidades.</i>	





Cajetín para carpetas

Cajetín de polipropileno para guardar todo tipo de carpetas y tenerlas ordenadas. En color traslúcido.

Cajetín para carpetas Carchidea:	12190
----------------------------------	--------------

Carpeta de fundas Descomi®

Carpeta multifundas DIN A4 con lomo soldado y tapa flexible de polipropileno.

20 hojas

■ Amarillo:	12081-04
■ Naranja:	12081-06
■ Rojo:	12081-09
■ Rosa:	12081-12
■ Azul:	12081-17
■ Verde:	12081-22
■ Verde oscuro:	12081-25
■ Negro:	12081-30
■ Violeta:	12081-39

30 hojas

■ Amarillo:	12082-04
■ Naranja:	12082-06
■ Rojo:	12082-09
■ Rosa:	12082-12
■ Azul:	12082-17
■ Verde:	12082-22
■ Verde oscuro:	12082-25
■ Negro:	12082-30
■ Violeta:	12082-39

40 hojas

■ Amarillo:	12083-04
■ Naranja:	12083-06
■ Rojo:	12083-09
■ Rosa:	12083-12
■ Azul:	12083-17
■ Verde:	12083-22
■ Verde oscuro:	12083-25
■ Negro:	12083-30
■ Violeta:	12083-39

50 hojas

■ Amarillo:	12084-04
■ Naranja:	12084-06
■ Rojo:	12084-09
■ Rosa:	12084-12
■ Azul:	12084-17
■ Verde:	12084-22
■ Verde oscuro:	12084-25
■ Negro:	12084-30
■ Violeta:	12084-39

¿Quieres comprar una caja? Pide 12 unidades.

Carpetas multifundas Carchidea

Carpeta multifundas A4 con lomo soldado con tapa flexible de polipropileno en atractivos colores: negro opaco y colores traslúcidos.

20 hojas traslúcido

■ Naranja:	12110-06
■ Rojo:	12110-09
■ Azul:	12110-17
■ Verde claro:	12110-22
■ Verde oscuro:	12110-25

30 hojas traslúcido

■ Naranja:	12111-06
■ Rojo:	12111-09
■ Azul:	12111-17
■ Verde claro:	12111-22
■ Verde oscuro:	12111-25

20 hojas opaco

■ Negro:	12110-30
----------	----------

30 hojas opaco

■ Negro:	12111-30
----------	----------

40 hojas traslúcido

■ Naranja:	12112-06
■ Rojo:	12112-09
■ Azul:	12112-17
■ Verde claro:	12112-22
■ Verde oscuro:	12112-25

50 hojas traslúcido

■ Naranja:	12113-06
■ Rojo:	12113-09
■ Azul:	12113-17
■ Verde claro:	12113-22
■ Verde oscuro:	12113-25

40 hojas opaco

■ Negro:	12112-30
----------	----------

50 hojas opaco

■ Negro:	12113-30
----------	----------

¿Quieres comprar una caja? Pide 5 unidades.



Carpetas multifundas personalizable Carchidea

Carpeta multifundas A4 con tapas de polipropileno flexibles personalizables y lomo soldado. En color negro opaco y la gama de colores traslúcidos: azul, amarillo, naranja, rojo y verde.

20 fundas:	12117
30 fundas:	12118
40 fundas:	12119

¿Quieres comprar una caja? Pide 5 unidades.



Carpeta de fundas personalizables espiral Descom®

Carpeta polipropileno A4 multifundas personalizables en espiral y sobre con cierre de broche. Cierre con gomas, etiqueta removible y bolsa frontal.

20 hojas

Transparente:	12150-00
Amarillo:	12150-04
Naranja:	12150-06
Rojo:	12150-09
Rosa:	12150-12
Azul:	12150-17
Verde:	12150-22
Negro:	12150-30
Violeta:	12150-39

30 hojas

Transparente:	12151-00
Amarillo:	12151-04
Naranja:	12151-06
Rojo:	12151-09
Rosa:	12151-12
Azul:	12151-17
Verde:	12151-22
Negro:	12151-30
Violeta:	12151-39

40 hojas

Transparente:	12152-00
Amarillo:	12152-04
Naranja:	12152-06
Rojo:	12152-09
Rosa:	12152-12
Azul:	12152-17
Verde:	12152-22
Negro:	12152-30
Violeta:	12152-39

50 hojas

Transparente:	12153-00
Amarillo:	12153-04
Naranja:	12153-06
Rojo:	12153-09
Rosa:	12153-12
Azul:	12153-17
Verde:	12153-22
Negro:	12153-30
Violeta:	12153-39

60 hojas

Transparente:	12154-00
Amarillo:	12154-04
Naranja:	12154-06
Rojo:	12154-09
Rosa:	12154-12
Azul:	12154-17
Verde:	12154-22
Negro:	12154-30
Violeta:	12154-39



Carpetas multifundas Remove

Carpeta de fundas de polipropileno cristal extraíbles. Portada canguro personalizable. Sobre polipropileno con cierre autoadhesivo. Modelo Patentado. Tamaño A4.

30 hojas

Naranja flúor:	12144-06
Rojo granate:	12144-09
Azul eléctrico:	12144-17
Verde flúor:	12144-22
Negro:	12144-30
Violeta:	12144-39

40 hojas

Naranja flúor:	12145-06
Rojo granate:	12145-09
Azul eléctrico:	12145-17
Verde flúor:	12145-22
Negro:	12145-30
Violeta:	12145-39

50 hojas

Naranja flúor:	12146-06
Rojo granate:	12146-09
Azul eléctrico:	12146-17
Verde flúor:	12146-22
Negro:	12146-30
Violeta:	12146-39

Bolsa 10 fundas extraíbles Remove PP DIN A4:	12148
--	-------



Fichas

Fichas recambio

Paquete de 100 fichas cartulina de rayado horizontal.

Fichas nº2 (7,5x12,5):	12461
Fichas nº3 (10x15):	12462
Fichas nº4 (12,5x20):	12463
Fichas nº5 (16x21,5):	12464



Tarjeteros y listines telefónicos



Tarjetero fundas extraíbles Polipropileno

Tarjetero fundas extraíbles. Espiral doble. Fundas y cubiertas de polipropileno. Capacidad para 160 tarjetas de hasta 100x70 mm.

■ Rojo:	12503-09
■ Azul:	12503-17
■ Negro:	12503-30



Tarjetero DIN A4 fundas extraíbles Polipropileno

Tarjetero DIN A4 con 4 separadores polipropileno de colores y sobre polipropileno incluido. Portada troquelada con funda personalizable. Goma plana de cierre. Capacidad para 320 tarjetas de hasta 100x70 mm.

■ Rojo:	12504-09
■ Azul:	12504-17
■ Negro:	12504-30

Listín telefónico Basic

Cubiertas en PVC expandido. Mecanismo de 4 anillas mixtas de 20 mm. Contiene 25 hojas de cartulina y abecedario plástico de 12 posiciones.

■ Marrón:	12537-28
■ Negro:	12537-30
Recambio listín telefónico:	12538



Carpetas y portafolios



Tabla con pinza

Tabla con pinza metálica y portaboli, fabricada en PVC. Formato folio.

Tabla con pinza:	12995
------------------	-------



Carpeta miniclip

Carpeta miniclip fabricada en PVC encolado al cartón, con bolsa interior transparente. Formato folio.

Miniclip superior:	13010
Miniclip lateral:	13011



Cartera polipropileno con bolsillo

Cartera polipropileno diagonal con bolsillo y cremallera. Medidas: 345 x 265 x 40 mm.

Cartera polipropileno con bolsillo: **13037**



Cartera cremallera Dune 4 anillas con asa

Fabricada en polipropileno rígido con relieve. Bolsillo interior y lomo reforzado con tela a juego, 4 anillas de 20 mm mixtas. 5 colores surtidos. 345 x 265 x 35 mm.

Cartera cremallera Dune 4 anillas con asa: **13047**

Maletín polipropileno Fashion Carchidea

Maletín de polipropileno portada total con dos broches, asa y solapa total. Medidas: 25 cm altura x 35 cm ancho x 4,5 cm profundidad de lomo.

Naranja:	13090-06
Rojo:	13090-09
Azul:	13090-17
Verde:	13090-22



Portanotas DIN A5 Venture

Soporte atril para smartphone. Bolsillos elásticos, portatarjetas y portabolígrafos. Cuaderno extraíble, lomo cosido, 64 hojas tamaño estándar. Trabilla de cierre con imán oculto.

Azul:	13092-17
Gris:	13092-72
Ceniza:	13092-73



Portadocumentos DIN A4 Venture

Soporte atril para tablet. Múltiples bolsillos para: iPhone, cargador, cables, auriculares, documentos, tarjetas de visita y portabolígrafos. Bloc papel 80 gr cuadrículado con 4 taladros. Trabilla de cierre con imán oculto.

Azul:	13093-17
Gris:	13093-72
Ceniza:	13093-73

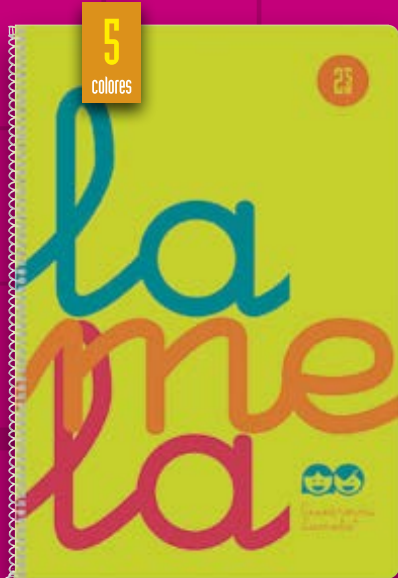

Polipropileno Flúor Folio 2,5 / 3 / 4 / 5 mm



Tapa Básica Cuarto > 2,5 / 3 / 4 / 5 mm
Tapa Básica Folio > 2,5 / 3 / 4 / 5 mm



Tapa Extradura Cuarto > 2,5 / 3 / 4 / 5 mm
Tapa Extradura Folio > 2,5 / 3 / 4 mm



Libreta 16 hojas > 4 / 5 / 6 / 8 mm
Libreta 30 hojas > 2,5 / 3 / 4 mm

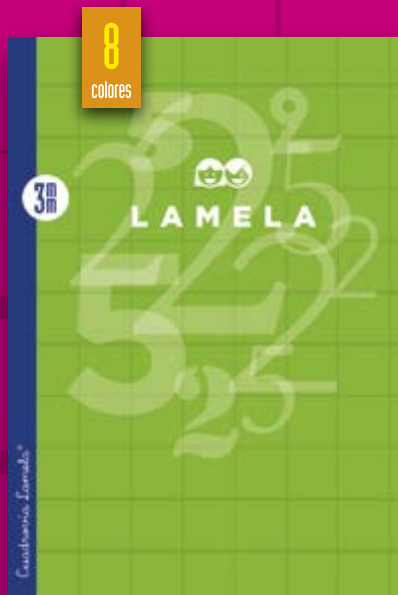

Libreta A4 > 2,5 / 3 / 4 mm



Recambios Cuarto > 2,5 / 3 / 4 / 5 / 6 / 8 mm
Recambios Folio > 2,5 / 3 / 4 mm



Cuadrovía Lamela®

Editorial Lamela / Teléfono de información sobre el método: 948.645.516 / www.editorial-lamela.es
Lamela Logística / Teléfono: 941.894.955 / www.lamelalogistica.com / info@lamelalogistica.com

Papel y manipulados

Libretas grapadas Escolofi

Libretas grapadas Oxford

Cuadernos espiral tapa blanda

Cuadernos espiral tapa dura

Cuadernos tapa semidura Escolofi

Cuadernos tapa dura Escolofi

Cuadernos espiral tapa extradura

Cuadernos espiral Oxford tapa extradura

Cuadernos espiral tapa de plástico

Cuadernos Lamela

Recambios y blocs Escolofi

Recambios y blocs

Papel multifuncional oficina

Papeles para diplomas

Papeles fotográficos ink jet

Papeles fotográficos láser color

Tarjetas de visita para impresoras

Rollos para máquinas calculadoras

Agendas

Libros de actas

Talonarios

Etiquetas adhesivas

Etiquetas y carátulas multimedia

Sobres

Bolsas

Libretas grapadas Escolofi

Libretas Escolofi tapa fina

Libretas cosidas en papel de 70 grs. y tapas duras con gran variedad de rayados.

Tipos de rayado	4º 16 hojas	4º 32 hojas	Folio 50 hojas
Cuadrícula 3 x 3 margen	20450	20480	20510
Cuadrícula 4 x 4 margen	20451	20481	20511
Cuadrícula 5 x 5 margen	20452	20482	20512
Cuadrícula 6 x 6 margen	20453	20483	20513
Cuadrícula 8 x 8 margen	20454	20484	20514
Milimet. 2 x 4 x 8 margen	20455	20485	20515
Milimet. 2 x 8 x 4 margen	20456	20486	20516
Milimet. 2 x 2 x 16 margen	20457	20487	20517
Milimet. 3 x 3 x 9 margen	20458	20488	20518
Milimet. 3 x 3 x 16 margen	20459	20489	20519
Milimet. 4 X 4 X 16 margen			20527
Horizontal margen	20460	20490	20520
Pauta 2,5 margen	20461	20491	20521
Pauta 3 margen	20462	20492	20522
Pauta 3,5 margen	20463	20493	20523
Pauta Montessori 3,5 margen	20464	20494	20524
Pauta Montessori 5 margen	20465	20495	20525
Liso	20466	20496	20526

¿Quieres comprar una caja? Pide 10 paquetes.

04
06
09
17
22
39

⊕ Añadir código de color a la referencia



Libretas grapadas Oxford

Libreta grapada Oxford Openflex DIN A5+

Libreta grapada DIN A5+ con tapas de plástico y resistencia máxima. 48 hojas de 90gr. Lomo flexible para una apertura y cierre total 180°.



4x4

Lima:	20207-04
Naranja:	20207-06
Rojo:	20207-09
Azul:	20207-17
Verde:	20207-25
Violeta:	20207-39

Liso

Lima:	20236-04
Naranja:	20236-06
Rojo:	20236-09
Azul:	20236-17
Verde:	20236-25
Violeta:	20236-39

Horizontal

Lima:	20237-04
Naranja:	20237-06
Rojo:	20237-09
Azul:	20237-17
Verde:	20237-25
Violeta:	20237-39

Pauta 3,5

Lima:	20238-04
Naranja:	20238-06
Rojo:	20238-09
Azul:	20238-17
Verde:	20238-25
Violeta:	20238-39

Montessori

Lima:	20239-04
Naranja:	20239-06
Rojo:	20239-09
Azul:	20239-17
Verde:	20239-25
Violeta:	20239-39

Libreta grapada Oxford Openflex DIN A4

Libreta grapada DIN A4 con tapas de plástico y resistencia máxima. 48 hojas de 90gr. Lomo flexible para una apertura y cierre total 180°.



4x4

■ Lima:	20204-04
■ Naranja:	20204-06
■ Rojo:	20204-09
■ Azul:	20204-17
■ Verde:	20204-25
■ Violeta:	20204-39

5x5

■ Lima:	20208-04
■ Naranja:	20208-06
■ Rojo:	20208-09
■ Azul:	20208-17
■ Verde:	20208-25
■ Violeta:	20208-39

Pauta 3,5

■ Lima:	20209-04
■ Naranja:	20209-06
■ Rojo:	20209-09
■ Azul:	20209-17
■ Verde:	20209-25
■ Violeta:	20209-39

Lisa

■ Lima:	20243-04
■ Naranja:	20243-06
■ Rojo:	20243-09
■ Azul:	20243-17
■ Verde:	20243-25
■ Violeta:	20243-39

Horizontal

■ Lima:	20244-04
■ Naranja:	20244-06
■ Rojo:	20244-09
■ Azul:	20244-17
■ Verde:	20244-25
■ Violeta:	20244-39



Libreta de vocabulario infantil DIN A5

Libreta de vocabulario infantil, con organización por temas, con refuerzo visual mediante dibujo. Con índice A-Z. Formato DIN A5 y 16 hojas

Libreta de vocabulario infantil DIN A5: **20875**



Libreta de iniciación a la escritura

Libreta de iniciación a la escritura, con una pauta registrada que ayuda al niño a dimensionar y proporcionar cada grafía correctamente. Tamaño DIN A-5, 16 hojas.

Libreta de iniciación a la escritura: **25101**



Libreta de vocabulario infantil DIN A4

Libreta de vocabulario infantil, con organización por temas, con refuerzo visual mediante dibujo. Formato DIN A4 y 16 hojas.

Libreta de vocabulario infantil DIN A4: **25105**

Cuadernos espiral tapa blanda



Cuadernos ENRI tapa blanda

Cubiertas de cartoncillo brillo, colores surtidos, papel blanco de 60 grs/m². Rayados con margen. Tapa blanda.

Tamaño	Hojas	Rayado	Presentación	Ref.
16°	80	Cuadrícula 4	Paquete 10 ud:	20001
12°	80	Cuadrícula 4	Paquete 10 ud:	20002
8°	80	Cuadrícula 4	Paquete 10 ud:	20003
Cuarto	80	Cuadrícula 3	Paquete 10 ud:	20007
Cuarto	80	Cuadrícula 4	Paquete 10 ud:	20008
Cuarto	80	Horizontal	Paquete 10 ud:	20009
Cuarto	80	Pauta 3	Paquete 10 ud:	20010
Folio	80	Cuadrícula 3	Paquete 10 ud:	20017
Folio	80	Cuadrícula 4	Paquete 10 ud:	20012
Folio	80	Horizontal	Paquete 10 ud:	20013
Folio	80	Pauta 3	Paquete 10 ud:	20014
Folio	80	Milimetrado	Paquete 10 ud:	20015
Folio	80	Liso	Paquete 10 ud:	20016

Cuadernos espiral tapa dura



Cuadernos ENRI tapa dura

Cubiertas plastificadas en colores rojo, verde, naranja, fucsia, azul o lila. Papel blanco de 60 g. Cuadrícula 4 mm.

Tamaño	Hojas	Rayado	Presentación	Ref.
Cuarto	80	Cuadrícula 4	Paquete 10 ud.	20050
Folio	80	Cuadrícula 3	Paquete 10 ud.	20057
Folio	80	Cuadrícula 4	Paquete 10 ud.	20051
Folio	80	Horizontal	Paquete 10 ud.	20054
Folio	80	Pauta 3	Paquete 10 ud.	20056

Cuadernos tapa semidura Escolofi

Cuadernos Escolofi Gama Basic

Cuadernos Escolofi Basic espiral 80 hojas de 80 gramos. Disponibles en 3 rayados diferentes : 4x4, horizontal y liso. En 8 colores de moda disponibles. Ideal para ESO y Bachillerato. Certificado FSC.

4x4	Horizontal	Liso
Amarillo: 20570-04	Amarillo: 20572-04	Amarillo: 20573-04
Coral: 20570-07	Coral: 20572-07	Coral: 20573-07
Rosa: 20570-12	Rosa: 20572-12	Rosa: 20573-12
Azul oscuro: 20570-18	Azul oscuro: 20572-18	Azul oscuro: 20573-18
Verde claro: 20570-22	Verde claro: 20572-22	Verde claro: 20573-22
Verde oscuro: 20570-25	Verde oscuro: 20572-25	Verde oscuro: 20573-25
Violeta: 20570-39	Violeta: 20572-39	Violeta: 20573-39
Azul turquesa: 20570-41	Azul turquesa: 20572-41	Azul turquesa: 20573-41

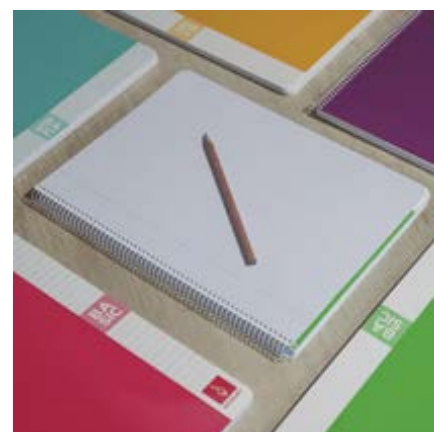
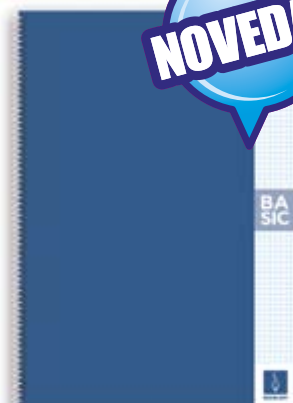

Cuadernos tapa dura Escolofi

Cuadernos Escolofi tapa dura

Cuadernos de espiral lazo sencillo en papel de 70 grs. y tapas duras con gran variedad de rayados.

Tipos de rayado	Cuarto 50 hojas	Folio 50 hojas
Cuadrícula 3 x 3 margen	20550	20600
Cuadrícula 4 x 4 margen	20551	20601
Cuadrícula 5 x 5 margen	20552	20602
Cuadrícula 6 x 6 margen	20553	20603
Cuadrícula 8 x 8 margen	20554	20604
Milimetrado 2 x 4 x 8 margen	20555	20605
Milimetrado 2 x 8 x 4 margen	20556	20606
Milimetrado 2 x 2 x 16 margen	20557	20607
Milimetrado 3 x 3 x 9 margen	20558	20608
Milimetrado 3 x 3 x 16 margen	20559	20609
Milimetrado 4 X 4 X 16 margen	20567	20617
Horizontal margen	20560	20610
Pauta 2,5 margen	20561	20611
Pauta 3 margen	20562	20612
Pauta 3,5 margen	20563	20613
Pauta Montessori 3,5 margen	20564	20614
Pauta Montessori 5 margen	20565	20615
Liso	20566	20616

¿Quieres comprar una caja? Pide 5 unidades.

04
06
09
17
22
39

⊞ Añadir código de color a la referencia



Cuadrículas sin margen

Cuadrícula de 4x4

Cuadrícula de 5x5

Cuadrícula de 6x6

Cuadrícula de 8x8

Cuadrícula de 3x3

Cuadrículas con margen

Cuadrícula de 4x4 margen

Cuadrícula de 5x5 margen

Cuadrícula de 6x6 margen

Cuadrícula de 8x8 margen

Cuadrícula de 3x3 margen

Milimetrados

Milimetrado 2x4x8

Milimetrado 2x8x4

Milimetrado 2x2x16

Milimetrado 3x3x9

Milimetrado 3x3x16

Milimetrado 4x4x16

Pautas

Pauta 2,5 margen

Pauta 3 margen

Pauta 3,5 margen

Montesori

Montessori 3,5 margen

Montessori 5 margen

Cuadrículas cabeza y pie

Cuad. 4x4 mg cabeza y pie

Cuad. 4x4 mg cabeza y pie

Horizontal

Horizontal margen

Liso

Un rayado para cada etapa del aprendizaje

Consulte precios para personalizar sus libretas.
También podemos ofrecerle tamaños especiales por encargo.

Cuadernos espiral tapa extradura



Cuaderno Enri Status tapas extraduras

Cuaderno espiral de tapas extraduras tamaño folio de 100 hojas, 70 gramos, cuadrícula 4 con margen. Colores surtidos.

Cuaderno Enri Status folio tapas extraduras: **20140**

¿Quieres comprar una caja? Pide 5 unidades.

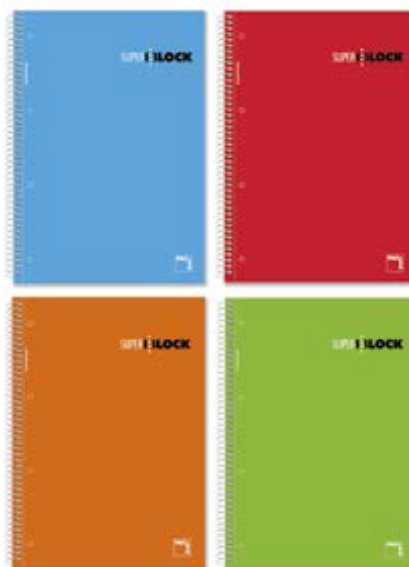

Cuaderno Pacsa Superblock tapa extradura

Cuaderno espiral con tapa contracolada, microperforado en A5 y A4, 160 hojas offset blanco de 60 grs, rayado con greca, cuatro taladros. Colores surtidos.

Cuaderno A5 cuadrícula 5x5 con greca: **20101**

Cuaderno A4 cuadrícula 5x5 con greca: **20103**

Cuaderno A4 horizontal con greca: **20104**

Cuaderno Enri tapa extradura

Tamaño A4. 160 hojas extraíbles y con 4 taladros (archivables). 5 colores de banda. Papel blanco de 63 grs. Cuadrícula de 5 mm. 4 colores surtidos de tapas.

Cuaderno Enri microperforado 120 + 40 hojas: **20110**



European Books Enri Status tapas extraduras

Tamaño A4. 160 hojas extraíbles y con 4 taladros (archivables). 5 colores de banda. Papel blanco de 70 grs. Cuadrícula de 5 mm. 4 colores surtidos de tapas.

European Books Enri Status A4 tapas extraduras: **20150**

¿Quieres comprar una caja? Pide 5 unidades.



European Books Enri Status A5 tapas extraduras

Cuaderno microperforado A5+ Tapas extraduras con 160 hojas extraíbles con 6 taladros de archivo (compatible con carpetas de 2 y 4 anillas). Espiral simple. Papel de 70 grs. Cuadrícula de 5 mm. 4 colores surtidos de tapa.

European Books Enri Status tapas extraduras DIN A5: **20155**

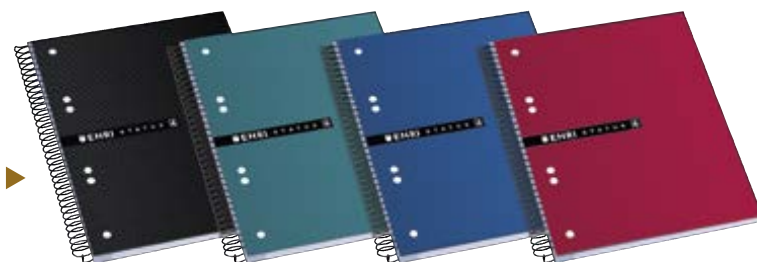

Cuadernos espiral Oxford tapa extradura

NOVEDAD



European Book 4 Oxford tapa extradura con separadores

Bloc espiral Oxford tapa extradura A4 120 hojas + 50% gratis. Papel de 90 g m². Microperforado. Cuadrícula de 5x5. 4 taladros y 4 bandas de color divididas por 3 separadores extraíbles. Colores surtidos.

European Book 4 Oxford tapa extradura con separadores: **20112**

European Book 1 Oxford A5 tapa extradura

Cuaderno tamaño A5 hojas extraíbles y con 4 taladros (archivables). Con recuadro y espiral a juego con el color de la tapa, colores surtidos. 80 hojas de papel blanco Optikpaper® de 90 grs. Cuadrícula 5 mm.

Cuaderno European Book 1 Oxford A5 tapa extradura: **20233**

NOVEDAD



Nuevos colores

European Books 1 Oxford tapas extraduras

Cuaderno tamaño DIN A-4 extraíbles y con 4 taladros (archivables). Con recuadro y espiral a juego con el color de la tapa. 80 hojas de papel blanco Optikpaper® de 90 g. Cuadrícula 5 mm.

★ <input type="checkbox"/> Blanco:	20220-01	<input type="checkbox"/> Verde:	20220-22
<input type="checkbox"/> Amarillo:	20220-04	<input type="checkbox"/> Verde menta:	20220-25
<input type="checkbox"/> Rojo:	20220-09	<input type="checkbox"/> Negro:	20220-30
<input type="checkbox"/> Fucsia:	20220-11	★ <input type="checkbox"/> Melocotón:	20220-34
<input type="checkbox"/> Rosa pastel:	20220-12	<input type="checkbox"/> Lila:	20220-38
<input type="checkbox"/> Azul:	20220-17	★ <input type="checkbox"/> Morado:	20220-39
		<input type="checkbox"/> Azul turquesa:	20220-41

¿Quieres comprar una caja? Pide 5 unidades.

Cuaderno espiral Oxford tapa extradura con pizarra

Cuadernos espiral tapa extradura con pizarra en el interior de las 2 tapas. Rayado en la tapa para una mayor identificación. Tamaño Folio 80 hojas de 90gr. cuadrícula 4x4.

Colores vivos: 20240
Colores pastel: 20241



Cuadernos espiral tapa de plástico



European Book 4 Oxford A5

Cuaderno espiral Oxford tapa plástico traslúcido A5 120 hojas + 50% gratis. Cuadrícula de 5x5. Microperforado. Papel de 90 g m². Sin margen.

Cuaderno European Book 4 Oxford A5: 20246



European Book 4 Oxford A4

Cuaderno espiral Oxford tapa plástico traslúcido A4 120 hojas + 50% gratis. Cuadrícula de 5x5. Microperforado. Papel de 90 g m². Sin margen.

Cuaderno European Book 4 Oxford A4: 20248

Cuadernos Oxford tapas polipropileno cuarto

Cuaderno tapas plástico Oxford con espiral sistema coillock (cierre de seguridad). Con cantos romos para evitar que el niño se haga daño. Rayado en la tapa. Papel 90 grs. 80 hojas tamaño Cuarto.

4x4 surtido:	25111
Horizontal surtido:	25113
Pauta 3,5 surtido:	25114
Liso surtido:	25115
Milimetrado:	25116



Cuadernos Espiral Oxford tapa plástico

Cuaderno tapas plástico Oxford con espiral sistema coillock (cierre de seguridad). Con cantos romos para evitar que el niño se haga daño. Rayado en la tapa. Papel 90 grs. 80 hojas tamaño Folio.

4X4

Lima:	20201-04
Naranja:	20201-06
Rojo:	20201-09
Fucsia:	20201-11
Rosa:	20201-12
Azul claro:	20201-17
Azul fuerte:	20201-18
Verde:	20201-22
Violeta:	20201-39
Turquesa:	20201-41
Gris:	20201-72

5X5

Lima:	20202-04
Naranja:	20202-06
Rojo:	20202-09
Azul marino:	20202-18
Verde:	20202-22

Horizontal

Lima:	20227-04
Naranja:	20227-06
Rojo:	20227-09
Azul marino:	20227-18
Verde:	20227-22

Pauta 3,5

Lima:	20228-04
Naranja:	20228-06
Rojo:	20228-09
Azul:	20228-18
Verde:	20228-22

Pauta 2,5

Surtido:	20226
----------	-------



Cuaderno Pacsa de asignatura tapa polipropileno traslúcido

Cuaderno espiral con tapa de polipropileno traslúcido en tamaño folio 80 hojas de 90 grs con cuadrícula 4x4, dividido en colores por asignatura.

Matemáticas:	20171
Idiomas:	20172
Ciencias:	20173
Lenguaje:	20174
Historia:	20175
Geografía:	20176
Física:	20177
Química:	20178



Cuadernos espiral Pacsa tapa plástico Plastipac

Cuaderno con tapas plástico Pacsa Plastipac y espiral sistema coilock (cierre de seguridad). Papel extra blanco 90 grs. 80 hojas. Cubierta translúcida y contracubierta opaca. Cuaderno tamaño cuarto y folio

NOVEDAD

Cuarto

Cuarto 80 hojas de 90 g cuadrícula 3x3:	20180
Cuarto 80 hojas de 90 g cuadrícula 4x4:	20181
Cuarto 80 hojas de 90 g cuadrícula 5x5:	20182
Cuarto 80 hojas de 90 g horizontal:	20183
Cuarto 80 hojas de 90 g pauta 2,5:	20184
Cuarto 80 hojas de 90 g pauta 3,5:	20185
Cuarto 80 hojas de 90 g liso:	20186
Cuarto 80 hojas de 90 g milimetrado:	20187

Folio

Folio 80 hojas de 90 g cuadrícula 3x3:	20161
Folio 80 hojas de 90 g cuadrícula 4x4:	20162
Folio 80 hojas de 90 g cuadrícula 5x5:	20160
Folio 80 hojas de 90 g horizontal:	20163
Folio 80 hojas de 90 g pauta 2,5:	20164
Folio 80 hojas de 90 g pauta 3,5:	20165



Cuadernos espiral tapa plástico Plastipac zurdos

Cuaderno tapas plástico Pacsa Plastipac zurdos con espiral sistema coilock (cierre de seguridad). Papel extra blanco 90 grs. 80 hojas tamaño Folio. Cubierta translúcida y contracubierta opaca.

Cuaderno Pacsa Plastipac zurdos 4x4:	20167
--------------------------------------	-------



Cuadernos Espiral tapa plástico Plastipac microperforados

Cuaderno microperforado 4 taladros tapas plástico Pacsa Plastipac con espiral sistema coilock (cierre de seguridad). Papel extra blanco 90 grs. 100 hojas tamaño Folio. Cubierta translúcida y contracubierta opaca.

Cuaderno microperforado 5x5:	20157
Cuaderno microperforado horizontal:	20158



Cuadernos Lamela

Cuaderno Cuadrovía Lamela tapa blanda

Cuadernos Cuadrovía con espiral y cubierta básica, papel de 70 g/m colores surtidos. Cuadrovía Lamela es la pauta ideal para una escritura correcta, con la ventaja de las dos líneas y el cuadro.



Cuarto

40 hojas, 2,5 mm:	25001
40 hojas, 3 mm:	25002
40 hojas, 4 mm:	25003
40 hojas, 5 mm:	25004

¿Quieres comprar una caja? Pide 10 unidades.

Folio

80 hojas, 2,5 mm:	25011
80 hojas, 3 mm:	25012
80 hojas, 4 mm:	25013
80 hojas, 5 mm:	25014

¿Quieres comprar una caja? Pide 10 unidades.

Cuaderno Cuadrovía Lamela tapa polipropileno

Cuadernos Cuadrovía con espiral y cubierta de polipropileno, papel de 90 g/m. Cuadrovía Lamela es la pauta ideal para una escritura correcta, con la ventaja de las dos líneas y el cuadro.

Tamaño Folio

Color	2,5 mm
Amarillo:	25020-04
Naranja:	25020-06
Rosa:	25020-12
Azul:	25020-17
Verde:	25020-22

¿Quieres comprar una caja? Pide 10 unidades.

Color	3 mm
Amarillo:	25021-04
Naranja:	25021-06
Rosa:	25021-12
Azul:	25021-17
Verde:	25021-22

¿Quieres comprar una caja? Pide 10 unidades.

Color	4 mm
Amarillo:	25023-04
Naranja:	25023-06
Rosa:	25023-12
Azul:	25023-17
Verde:	25023-22

¿Quieres comprar una caja? Pide 10 unidades.

Color	5 mm
Amarillo:	25024-04
Naranja:	25024-06
Rosa:	25024-12
Azul:	25024-17
Verde:	25024-22

¿Quieres comprar una caja? Pide 10 unidades.



Libreta Cuadrovía 4º Lamela

Libretas Cuadrovía tamaño cuarto con grapas y cubierta básica, papel de 70 g/m. Cuadrovía Lamela

Cuarto, 16 hojas, 4 mm:	25052
Cuarto, 16 hojas, 5 mm:	25053
Cuarto apaisado, 16 hojas, 6 mm:	25055
Cuarto apaisado, 16 hojas, 8 mm:	25057

¿Quieres comprar una caja? Pide 25 unidades.

Cuarto, 30 hojas, 2 mm:	25062
Cuarto, 30 hojas, 3 mm:	25063
Cuarto, 30 hojas, 4 mm:	25065

¿Quieres comprar una caja? Pide 25 unidades.

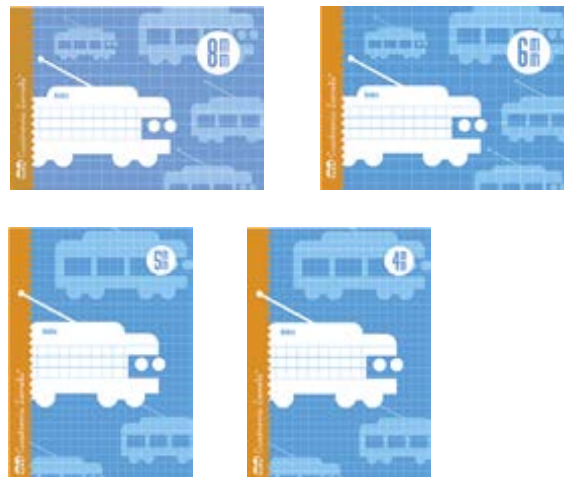

Editorial  Lamela

8mm

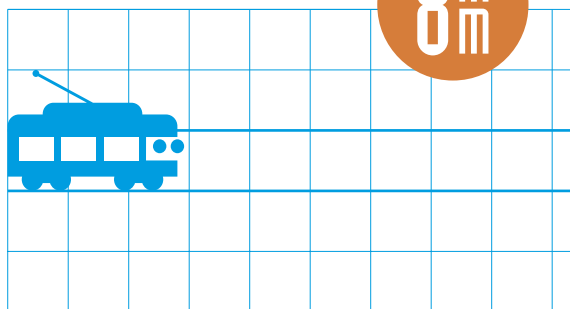

6mm

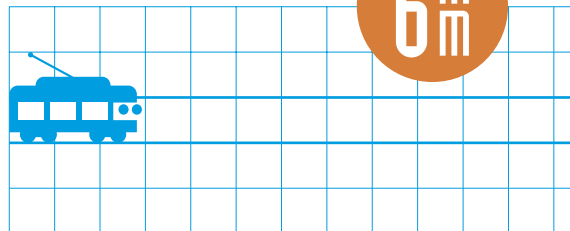

5mm

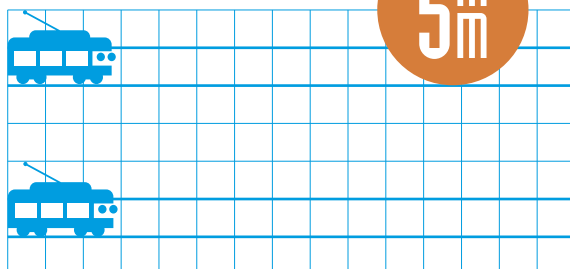

4mm

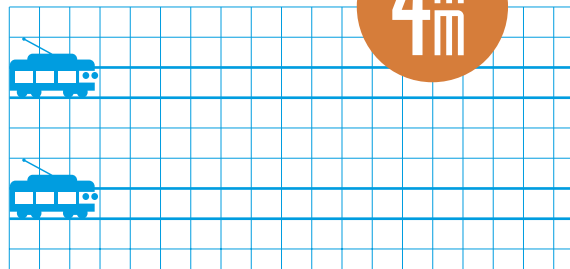

3mm

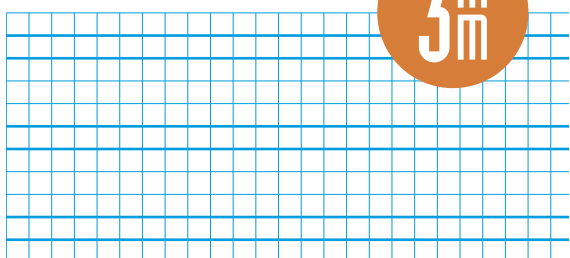

2,5mm

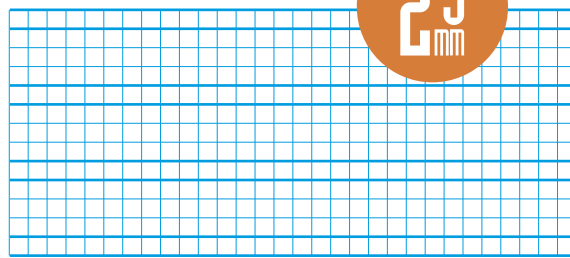

Libreta Cuadrovía A4 Lamela

Libretas Cuadrovía en A4 con grapas y cubierta básica, papel de 70 g/m. Colores surtidos. Cuadrovía Lamela es la pauta ideal para una escritura correcta, con la ventaja de las dos líneas y el cuadro.

A4, 30 hojas, 2,5 mm:	25072
A4, 30 hojas, 3 mm:	25073
A4, 30 hojas, 4 mm:	25075

¿Quieres comprar una caja? Pide 10 unidades.



Recambios y blocs Escolofi

Recambios Escolofi

Recambios de 100 hojas fabricados en papel de gran calidad de 70 grs, tamaño folio con taladro múltiple. Gran variedad de rayados.

Tipos de rayado

Cuadrícula 3 x 3 margen:	20670
Cuadrícula 4 x 4 margen:	20671
Cuadrícula 5 x 5 margen:	20672
Cuadrícula 6 x 6 margen:	20673
Cuadrícula 8 x 8 margen:	20674
Milimetrado 2 x 4 x 8 margen:	20675
Milimetrado 2 x 8 x 4 margen:	20676
Milimetrado 2 x 2 x 16 margen:	20677
Milimetrado 3 x 3 x 9 margen:	20678
Milimetrado 3 x 3 x 16 margen:	20679
Folio 4 x 4 x 16 margen:	20687
Horizontal margen:	20680
Pauta 2,5 margen:	20681
Pauta 3 margen:	20682
Pauta 3,5 margen:	20683
Pauta Montessori 3,5 margen:	20684
Pauta Montessori 5 margen:	20685
Liso:	20686



¿Para que sirven los diferentes rayados?

Más información en página 473

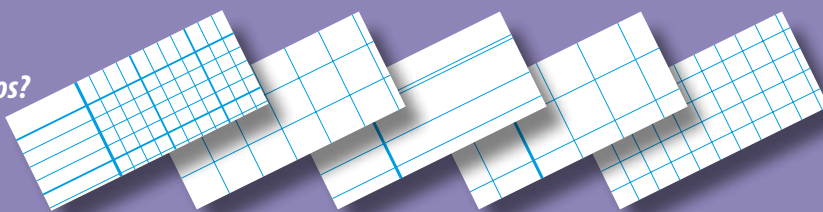

Recambios y blocs

Recambios para carpetas Enri

Envasados en plástico retráctil. Papel de 60 g. Paquete de 100 hojas.

Tamaño	Rayado	Taladro	Ref.
Cuarto	Cuadrícula 4 con margen	4	20251
Folio	Horizontal con margen	4	20254
Folio	Cuadrícula 4 con margen	4	20255
Folio	Pauta 3 con margen	4	20256
Folio	Liso	4	20257

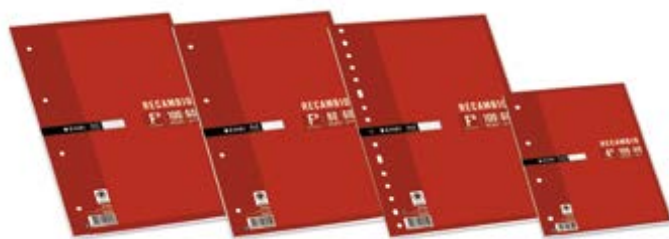

Recambios Oxford

Recambio Oxford A4 de 100 hojas de 90 g.

Din A-4 liso:	20262
Din A-4 horizontal:	20263
Din A-4 cuadrícula 4x4 100 + 20 H.:	20268

100 + 20 gratis





Carpeta Oxford Europeanbinder 4 anillas con recambio

Carpeta Oxford Europeanbinder de 4 anillas + recambio con banda de color. Nueva medida A4+ compatible con separadores y fundas DIN A-4.

Rojo:	20276-09	Verde icemint:	20276-23
Fúcsia:	20276-11	Verde kiwi:	20276-25
Rosa chicle:	20276-12	Negro:	20276-30
Azul marino:	20276-18	Lila:	20276-30
Verde:	20276-22	Turquesa:	20276-41



Recambios de color Oxford

Bloc encolado, de 80 hojas con 4 taladros, de calidad Optik Paper de 90 gramos, en cuadrícula de 5x5 y con recuadro de color, ideal para clasificar tus apuntes por colores. Tamaño A4. Disponible en 12 vibrantes colores.

Blanco:	20270-01	Verde menta:	20270-25
Amarillo:	20270-04	Negro:	20270-30
Rojo:	20270-09	Melocotón:	20270-34
Fucsia:	20270-11	Lila:	20270-38
Rosa pastel:	20270-12	Morado:	20270-39
Azul:	20270-17	Azul turquesa:	20270-41
Verde:	20270-22		

Recambios de colores Pacsa

Recambio de colores Pacsa A4 de 100 hojas de 90 gr. Impresas en offset a 2 colores, cuadrícula 5x5 con greca, encolado lateral y 4 taladros.

Naranja:	20269-06
Rojo:	20269-09
Fucsia:	20269-11
Azul:	20269-18
Verde:	20269-22
Violeta:	20269-39
Azul turquesa:	20269-41
Grís:	20269-72





Recambios de colores Oxford 100 hojas Scribzee

Recambio 100 hojas sueltas con banda de color y Scribzee. Tamaño Din A-4, 90 gramos, 4 taladros y cuadrícula 5x5. Gama de 6 colores. Con el método Scribzee te permite escanear tus apuntes para pasarlo al móvil, tablet o Pc. APP gratuita.

■ Lima:	20285-04
■ Rojo:	20285-09
■ Rosa:	20285-12
■ Verde claro:	20285-22
■ Verde menta:	20285-23
■ Turquesa:	20285-41



Recambio colores Pacsa 120 hojas

Recambio de colores Pacsa A4 de 120 hojas de 90 g. Impresas en offset a 2 colores, cuadrícula 5x5 con greca, encolado lateral, 5 bandas de color y 4 taladros.

Recambio colores Pacsa 120 hojas: **20280**



Recambio Colores Oxford 160 hojas Scribzee

Recambio hojas sueltas A-4 de 160 hojas en 90 g cuadrícula 5x5, 10 bandas de colores surtidos y 4 taladros. Con el método Scribzee te permite escanear tus apuntes para pasarlo al móvil, tablet o Pc. APP gratuita.

Recambio Oxford Scribzee: **20286**

Blocs de notas ENRI

Grapados y perforados. 80 hojas. Papel de 60 g. Con tapa. Cubiertas plastificadas.

Tamaño	Rayado	Ref.
8º	Liso	20350
8º	Cuadrícula 4	20351
Cuarto	Liso	20352
Cuarto	Cuadrícula 4	20353
Folio	Liso	20354
Folio	Cuadrícula 4	20355





Papel Din A-4 Descom®

Papel A4 Descom 100 hojas 80g/m.

Paquete Din A-4 100 hojas Descom

20706



Papel Din A-4 Enri

Papel A4 Enri 100 hojas 80g/m.

Paquete Din A-4 100 hojas Enri:

20709

Papeles en diversos rayados

Papel de 70 g. Envasado en plástico retráctil. Tamaño A4 con margen en paquetes de 500 hojas.

Tipo rayado	Sin taladro	2 taladros	4 taladros
Cuadrícula 3 mm:	20300	20310	20320
Cuadrícula 4 mm:	20301	20311	20321
Cuadrícula 5 mm:	20331	20332	20333
Cuadrícula 6 mm:	20302	20312	20322
Cuadrícula 8 mm:	20303	20313	20323
Horizontal:	20304	20314	20324
Pauta 2,5:	20305	20315	20325
Pauta 3,5:	20306	20316	20326
Milimetrado 2x4x8 mm:	20307	20317	20327
Pauta Montessori 3,5 margen	20308		20328
Pauta Montessori 5 margen	20309		20329



Papel multifuncional oficina



Papel Descom®

Papel extrablanco para sus trabajos diarios. 80 g. Tamaño DIN A4, paquetes de 500 hojas. Para uso en fotocopiadoras, impresoras, Ink-Jet, Láser y Multifuncionales. Fabricado ateniéndose a la norma de blancura CIE 160 y las normas ISO 9001, 14001 y 9706.

DIN A4 Premium:

20705

DIN A3:

20725

¿Quieres comprar una caja? Pide 5 unidades.



Procedente de bosques gestionados de manera sostenible



Gestión sostenible de los recursos para la protección ambiental

Papel IQ Selección Smooth

Papel muy satinado ideal para presentaciones y comunicación externa, incluso a color. Gran rigidez, alta blancura y excelente opacidad. Paquete de 500 hojas en 100 y 250 hojas en 120 g/m². En formato DIN A4.

Paquete papel IQ Selección Smooth 100 grs. A-4:

20735

¿Quieres comprar una caja? Pide 5 unidades.

Paquete papel IQ Selección Smooth 120 grs. A-4:

20736

¿Quieres comprar una caja? Pide 4 unidades.



Papel Color Copy Láser color

El papel para impresión láser color líder de mercado. Ideal para las mas fieles reproducciones de color. Gran calidad y extraordinaria rigidez y blancura. Acabado especial Satinado para Impresoras Láser color. Excelentes resultados en la impresión. Paquetes de 500 hojas en 100 g y 250 hojas en 120 g. Formato: Din A-4.

Paq. papel Color Copy 100 grs. Din A-4: **20737**

¿Quieres comprar una caja? Pide 5 unidades.

Paq. papel Color Copy 120 grs. Din A-4: **20738**

¿Quieres comprar una caja? Pide 4 unidades.



◀ Papel de colores Copy Tinta

Papel en tonos pastel e intensos ideales para impresión en fotocopiadoras, impresión láser e ink-jet. Paquetes de 500 hojas en formato Din A4 y de 250 hojas en formato Din A3. 80 g/m²

	Paquete 500 DIN A4	Paquete 250 DIN A3
Crema:	20810-03	20821-03
Amarillo Medio:	20810-04	20821-04
Amarillo Limón:	20810-05	20821-05
Naranja:	20810-06	20821-06
Rojo:	20810-09	20821-09
Rosa:	20810-12	20821-12
Azul Claro:	20810-17	20821-17
Turquesa:	20810-18	20821-18
Verde Pistacho:	20810-22	20821-22
Verde Hierba:	20810-25	20821-25
Salmón:	20810-33	20821-33
Lila:	20810-38	20821-38
Violeta:	20810-39	20821-39

¿Quieres comprar una caja? Pide 5 unidades.



Papel colores surtidos Descom®

Papeles de colores surtidos de 80 g/m² en formato Din A-4.

Colores Claros: Paquete 250 hojas en 5 colores surtidos, marfil, amarillo, rosa, verde, y azul.

Colores Intensos: Paquete 250 hojas en 5 colores surtidos, amarillo intenso, naranja intenso, rojo, verde intenso y azul intenso.

Colores Fluorescentes: Paquete de 200 hojas surtidas en 4 colores, amarillo rosa, verde y naranja fluorescente.

Colores claros	20825
Colores Intensos	20826
Colores Fluorescentes	20828

¿Quieres comprar una caja? Pide 9 unidades.



Papeles para diplomas



Papel Apli Textura

Paquetes de 100 hojas de papel textura verjurado. Gramaje 100 grs. Tamaño A4.

<input type="checkbox"/> Blanco:	20840
<input type="checkbox"/> Crema:	20841



Papel Apli Pergamino

Paquetes de 100 hojas de papel pergamino. Gramaje 95 grs. Tamaño A4.

<input checked="" type="checkbox"/> Dorado:	20842
<input type="checkbox"/> Champán:	20843
<input type="checkbox"/> Gris:	20844



Papel especial efecto mármol

Paquetes de 100 hojas de papel efecto mármol. Gramaje 95 grs. Tamaño A4.

<input type="checkbox"/> Gris:	20845
<input type="checkbox"/> Beige:	20846
<input checked="" type="checkbox"/> Dorado:	20847

Papeles fotográficos para Ink Jet

Apli Foto Bright

Papel de acabado brillante de para imprimir imágenes fotográficas de alta calidad con acabado profesional. DIN A4



240 g A4 60 hojas:
20895



280 g A4 60 hojas: 20901



280 g A4 25 hojas: 20902

Apli Photo Satin

Papel de acabado semi-brillante para imprimir imágenes fotográficas de alta calidad con acabado profesional. DIN A4.



200 g A4 60 hojas: 20894



Aplicación Everyday

Papel con acabado brillante Glossy de 180 g especialmente indicados para la impresión de un gran número de fotos e imágenes. DIN A4.

180 g A4 100 hojas:	20898
180 g 10x15 cm 100 hojas:	20899



Aplicación Best Price

Papel de bajo coste con acabado brillante Glossy de 140 g especialmente indicados para la impresión de un gran número de fotos e imágenes. DIN A4.

140 g A4 100 hojas:	20903
---------------------	--------------



Aplicación Matt Presentations

Papel fotográfico mate para presentaciones, dossiers, trabajos escolares y académicos. Din A4.

A4 doble cara 170 g 20 hojas:	20885
Matt Quality 120 g 100 hojas:	20905

Papeles fotográficos láser color

Aplicación glossy láser doble cara

Papel fotográfico de acabado brillante Glossy para impresión en color a una o doble cara en una impresora láser. DIN A4.



160 g A4 100 hojas:	20896
---------------------	--------------



210 g A4 100 hojas:	20897
---------------------	--------------

Tarjetas de visita para impresoras

Tarjetas de visita para impresoras Aplicación

Tarjetas de visita bordes lisos para impresión en ink-jet color en blister de 10 hojas Din A-4. Cantidad de tarjetas 100 unidades.

Paquete de tarjetas Apli 250 grs. 89x51 blanco mate	21105
---	--------------



Rollos para máquinas calculadoras

Rollos de papel para sumadora

Rollitos para utilizar en calculadoras, máquinas registradoras, terminales punto de venta (TPV), cajeros automáticos...

Rollo de papel Electra

56,5 x 65 mm ø (paquete 10 unidades):	21400
76,5 mm ancho x 65 mm ø (paquete 10 unidades):	21420

Rollo papel duplicado químico

57 mm ancho x 65 mm ø (paquete 10 unidades):	21410
--	-------

Rollo papel térmico

57 mm ancho x 35 mm ø (paquete 10 unidades):	21414
60 mm ancho x 55 mm ø (paquete 10 unidades):	21415
80 mm ancho x 45 mm ø (paquete 8 unidades):	21416
80 mm ancho x 60 mm ø (paquete 8 unidades):	21419
80 mm ancho x 80 mm ø (paquete 8 unidades):	21422
57 mm ancho x 48 mm ø (paquete 8 unidades):	21417
57 mm ancho x 55 mm ø (paquete 10 unidades):	21418



Agendas



Agenda Oxford Classic

Agenda cosida y encuadernada con suave acolchado. Media 15x21 cms. Día página. Incluye planning, mapas, etc.

Agenda Oxford Classic castellano:	21510
Agenda Oxford Classic catalán:	21511

Agenda Oxford Essential

Agenda cosida y encuadernada con un suave acolchado, que le da un agradable tacto y mayor resistencia. Interior profesional estructurado. Medida 16x24 cm en día página.

Agenda Oxford Essential día página:	21506
-------------------------------------	-------



Agenda Enri Colors

Agenda espiral tamaño A5, 15x21 cm, con goma. Tapa polipropileno impreso, día página.

Agenda Enri Colors castellano:	21502
Agenda Enri Colors catalán:	21503



Podemos personalizar sus agendas con el logotipo de su empresa. Disponemos de gran variedad de dietarios y agendas. Consulte a nuestros representantes.



Agenda Finocam Year semana vista

Agenda con tapas de polipropileno translúcido, encuadernada en espiral. Anualidad semana vista. Con calendario, plan anual y hojas para notas, teléfonos y direcciones. Colores surtidos.

Castellano 155x215 mm:	21560
Catalán 155x215 mm:	21561
Castellano 210x297 mm:	21562
Catalán 210x297 mm:	21563



Agenda Finocam Year día página

Agenda con tapas de polipropileno translúcido, encuadernada en espiral, cierre con goma elástica. Anualidad 1 día página (con sábados y domingos completos). Con calendario, plan anual y hojas para notas, teléfonos y direcciones. Color negro.

Finocam Year E10: Cierre con gomas. Tamaño 15,5x21,5 cm.

Agenda Finocam Year 155x215:	21522
Agenda Finocam Year 155x215 catalán:	21522C

Finocam Year E40: Cierre con doble goma. Tamaño 21x29,7 cm.

Agenda Finocam Year 210x297:	21523
Agenda Finocam Year 210x297 catalán:	21523C

Libros de actas



Libros de actas

Libro de actas folio con 100 hojas numeradas.

Libro actas:	21801
--------------	--------------

Libros de actas legalizables

Libro de actas con 100 hojas cambiables. Mecanismo de anillas de 25 mm. fabricado en tapas rojas de PVC. Medidas exteriores 255x335. Medidas del papel 210x297 mm. Mecanismo de 16 anillas. Apto para la legalización en el Registro Mercantil según Artículos 106 y 332 del reglamento del Registro Mercantil. Disponibles en castellano y catalán.

Libro actas legalizable Multifin 100 hojas castellano:	21825
Libro actas legalizable Multifin 100 hojas catalán:	21826

Talonarios

Talonarios preimpresos Apli

Talonarios preimpresos en diversos formatos.

	Castellano	Catalán
Facturas duplicado 1/4 apaisado 145x210 mm:	21701	21701C
Nota de entrega duplicado 1/8 apaisado 145x105mm:	21702	21702C
Nota de entrega triplicado 1/8 apaisado 145x105mm:	21703	21703C
Nota de entrega duplicado 1/4 apaisado 145x210 mm:	21704	21704C
Nota de entrega triplicado 1/4 apaisado 145x210 mm:	21705	21705C
Recibo original 1/3 apaisado 100x210 mm:	21706	21706C
Recibo duplicado 1/3 apaisado 100x210 mm:	21707	21707C
Pedido duplicado 1/4 natural 145x210 mm:	21710	21710C
Nota de teléfono original 105x150 mm:	21714	21714C



¿Quieres comprar una caja? Pide 10 unidades.

Etiquetas adhesivas

Etiquetas autoadhesivas APLI 10

Etiquetas blancas en sobres de 10 hojas.

8x12 mm 1200 etiquetas:	22006
8x20 mm 700 etiquetas:	22007
12x18 mm 560 etiquetas:	22008
12x30 mm 350 etiquetas:	22009
13x40 mm 280 etiquetas:	22010
13x50 mm 210 etiquetas:	22011
16x22 mm 420 etiquetas:	22012
19x27 mm 250 etiquetas:	22013
20x50 mm 150 etiquetas:	22014
20x75 mm 100 etiquetas:	22015
22x32 mm 200 etiquetas:	22016
25x40 mm 160 etiquetas:	22017
26x54 mm 120 etiquetas:	22018
31x100 mm 50 etiquetas:	22021
34x53 mm 90 etiquetas:	22022
34x67 mm 60 etiquetas:	22023
36x82 mm 60 etiquetas:	22025
38x102 mm 40 etiquetas:	22026
40x75 mm 40 etiquetas:	22028
50x70 mm 40 etiquetas:	22029
53x82 mm 40 etiquetas:	22030
53x100 mm 30 etiquetas:	22032

¿Quieres comprar una caja? Pide 10 sobres.

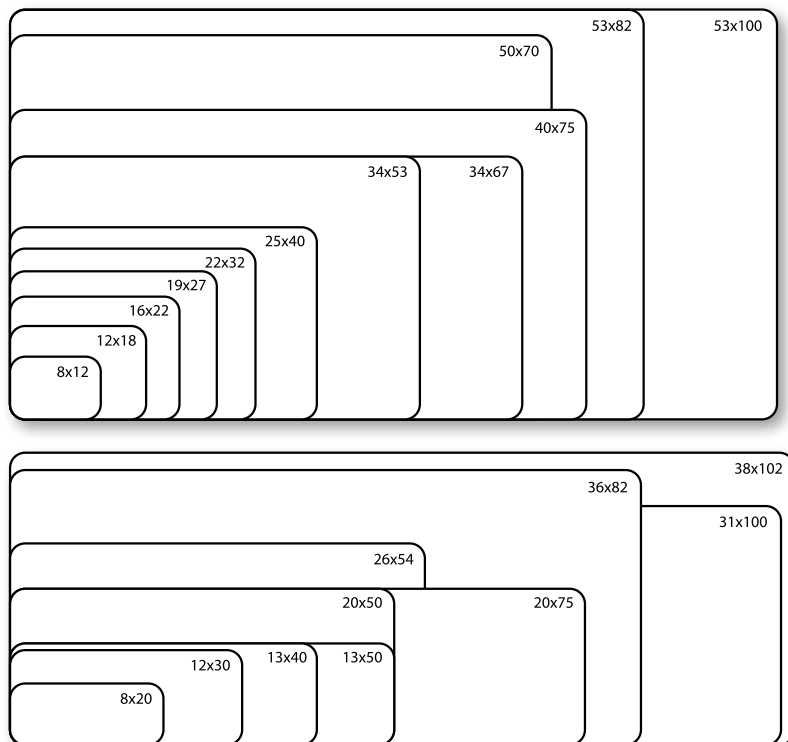

Rollos de etiquetas Apli

Etiquetas blancas autoadhesivas en rollos para escritura manual.

12x18 mm 5600 etiquetas:	22100
16x22 mm 4200 etiquetas:	22101
19x27 mm 3000 etiquetas:	22102
20x50 mm 1500 etiquetas:	22103
22x32 mm 2000 etiquetas:	22104
25x40 mm 1600 etiquetas:	22105
34x53 mm 900 etiquetas:	22106
34x67 mm 600 etiquetas:	22107
53x82 mm 400 etiquetas:	22108
53x100 mm 300 etiquetas:	22109

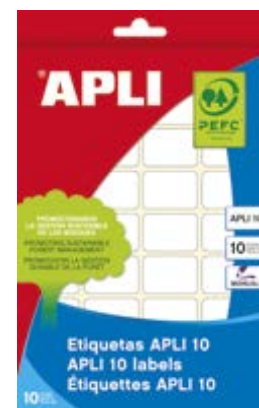

Etiquetas señalizadoras Apli

Etiquetas autoadhesivas de vinilo en bolsas. Tamaño 114x114 mm. Bolsas de 1 unidad.



Lavabo señoras: **22502**



Lavabo caballeros: **22503**



Minusválidos: **22506**



Extintor: **22508**



Prohibido el paso: **22511**



Prohibido fumar: **22512**



Prohibido perros: **22513**



Prohibido móvil: **22515**



Salida: **22518**

Etiquetas autoadhesivas para impresoras Apli

Etiquetas blancas autoadhesivas Ink-Jet, láser y fotocopiadora en adhesivo normal. Formatos DIN A4 y A3. Cajas de 100 y 500 hojas.

 Etiquetas Hacienda

 Etiquetas para libro de escolaridad











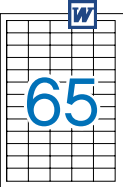
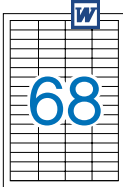
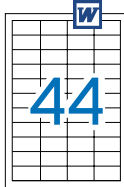
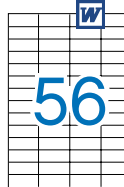
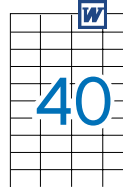

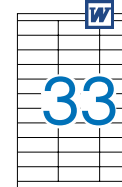





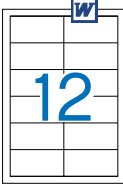
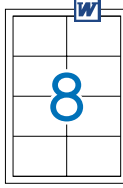
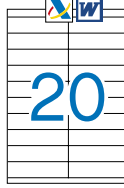

 Etiquetas Correos On Line

 Etiquetas APLI disponibles en Microsoft Word

Dimensiones mm.	Caja 100 hojas Adhesivo normal			Caja 500 hojas Adhesivo normal		
	Nº etiquetas	Modelo Apli	Ref.	Nº etiquetas	Modelo Apli	Ref.
38x21,2	6500	1283	23002	32500	1776	23202
48,5x16,9	6800	1282	23003			
48,5x25,4	4400	1285	23004			
52,5x21,2	5600	1284	23005			
52,5x29,7	4000	1286	23006	20000	1778	23206
64,6x33,8	2400	1263	23007	12000	1781	23207
70x16,9	5100	1294	23008			
70x25,4	3300	1270	23009			
70x30	2700	1271	23010			
70x35	2400	1272	23012	12000	1782	23212
70x36	2400	1298	23013			
70x37	2400	1273	23014	12000	1783	23214
70x42,4	2100	1276	23015	10500	1779	23215
70x50,8	1500	1295	23016			
70x67,7	1200	1290	23017			
97x42,4	1200	1288	23018	6000	1784	23218
97x67,7	800	1291	23019			
105x29	2000	1299*	23020			
105x35	1600	1287	23021	8000	1794	23221
105x37	1600	1274	23022	8000	1785	23222
105x40	1400	1275	23024	7000	1786	23223
105x42,4	1400	1277	23025	7000	1795	23224
105x48	1200	1289	23026			
105x57	1000	1278	23027			
105x70	800	1292	23028			
105x74	800	1279	23029	4000	1796	23228
105x148	400	1280	23030	2000	1797	23229
210x148	200	1264	23031	1000	1787	23230
210x297	100	1281	23032	500	1788	23231

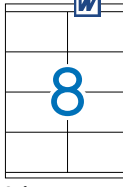
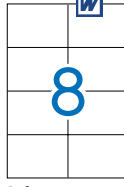

Caja 100 hojas Adhesivo normal			
Dimensiones mm.	Nº etiquetas	Modelo Apli	Ref.
297x420 (A3)	100	11352	23050

 Ref. 01283 / 03052 34x21,2 mm. 6500 uds.	 Ref. 01282 / 03053 48,5x16,9 mm. 6800 uds.	 Ref. 01285 / 03054 48,5x25,4 mm. 4400 uds.	 Ref. 01284 / 03055 52,5x21,2 mm. 5600 uds.	 Ref. 01286 52,5x29,7 mm. 4000 uds.	 Ref. 01263 / 03056 64,6x33,8 mm. 2400 uds.	 Ref. 01294 70x16,9mm. 5100 uds.	 Ref. 01270 70x25,4 mm. 3300 uds.
 Ref. 01271 70x30 mm. 2700 uds.	 Ref. 01293 70x33,8 mm. 2400 uds.	 Ref. 01272 70x35 mm. 2400 uds.	 Ref. 01298 70x36 mm. 2400 uds.	 Ref. 01273 70x37 mm. 2400 uds.	 Ref. 01276 70x42,4 mm. 2100 uds.	 Ref. 01295 70x50,8 mm. 1500 uds.	 Ref. 01290 70x67,7 mm. 1200 uds.
 Ref. 01288 / 03057 97x42,4 mm. 1200 uds.	 Ref. 01291 97x67,7 mm. 800 uds.	 Ref. 01299 105x29 mm. 2000 uds.	 Ref. 01287 105x35 mm. 1600 uds.	 Ref. 01274 105x37 mm. 1600 uds.	 Ref. 01275 105x40 mm. 1400 uds.	 Ref. 01277 105x42,4 mm. 1400 uds.	 Ref. 01289 105x48 mm. 1200 uds.
 Ref. 01278 105x57 mm. 1000 uds.	 Ref. 01292 105x70 mm. 800 uds.	 Ref. 01279 105x74 mm. 800 uds.	 Ref. 01280 / 03058 105x148 mm. 400 uds.	 Ref. 01264 210x148 mm. 200 uds.	 Ref. 01281 / 03059 210x297 mm. 100 uds.	 Din A5 Ref. 01243 210x148 mm. 100 uds.	

Etiquetas autoadhesivas MULTI 3

Etiquetas autoadhesivas blancas en cajas de 100 hojas para impresoras Ink-Jet, láser y fotocopiadora en formato DIN A4.

70x25,4 mm 3300 etiquetas:	23307
70x35 mm 2400 etiquetas:	23300
70x37 mm 2400 etiquetas:	23301
105x37 mm 1600 etiquetas:	23302
105x29 mm 2000 etiquetas:	23303
105x40 mm 1400 etiquetas:	23308
105x57 mm 1000 etiquetas:	23304
105x70 mm 800 etiquetas:	23309
105x74 mm 800 etiquetas:	23310
175x135* mm 200 etiquetas:	23311
210x148 mm 200 etiquetas:	23305
210x297 mm 100 etiquetas:	23306

* Fabricación especial para programa de gestión de centros.



Etiquetas autoadhesivas MULTI 3 500 hojas

Etiquetas autoadhesivas blancas en cajas de 500 hojas para impresoras ink-jet, láser y fotocopiadora en formato DIN A4.

38,0x21,2:	23321
70x37:	23323
105x37:	23325
105x57:	23326
105x74:	23328
105x148:	23330
210x148:	23333
210x297:	23335

Etiquetas adhesivas de colores Apli A-4

Carpeta de 20 hojas de etiquetas A-4 de colores para impresoras Ink-Jet, Láser y fotocopiadoras.

Mod. Apli 1599:	21850
Mod. Apli 1601:	21851
Mod. Apli 1600:	21852
Mod. Apli 1602:	21853

Etiquetas transparentes para inkjet Apli

Etiquetas de poliéster transparentes para la impresión en ink-jet. Crean un efecto invisible sin ocultar los colores de las superficies. Ideales para personalizar envíos, sobres, carpetas etc. Carpeta de 10 hojas Din A-4.

70x37 mm:	23351
210x297 mm:	23353

Etiquetas y carátulas multimedia

Etiquetas Mega CD-DVD

Etiquetas autoadhesivas blancas en blisters. Tamaño DIN A4 para impresoras Ink-Jet, láser y fotocopiadora. Etiquetas diseñadas para cada soporte multimedia.

Dorso opaco y adhesivo permanente 117 Ø (50 etiquetas):	23715
Adhesivo removible 117 Ø envase de 50 etiquetas:	23718



Sobres



Imprimimos todo tipo de sobres y bolsas, soliciten presupuesto a nuestros representantes.



Sobres

Formato	Dimensiones mm	Gramaje	Color	Fondo	Ventana	Cierre	Sobres por caja	Ref.
Visita	70x105	90 gr	<input checked="" type="checkbox"/> Blanco	Blanco	NO	Engomado	100	24000
Tarjeta	90x140	70 gr	<input checked="" type="checkbox"/> Blanco	Blanco	NO	Engomado	500	24011
Comercial	120x176	63 gr	<input checked="" type="checkbox"/> Caña	Marrón	No	Engomado	500	24030
	120x176	90 gr	<input checked="" type="checkbox"/> Blanco	Gris	NO	Silicona	500	24032
DIN DL	110x220	90 gr	<input checked="" type="checkbox"/> Blanco	Gris	NO	Silicona	500	24040
	110x220	90 gr	<input checked="" type="checkbox"/> Blanco	Gris	Izquierda	Silicona	500	24041
	110x200	90 gr	<input checked="" type="checkbox"/> Blanco	Gris	Derecha	Silicona	500	24042
Americano	115x225	90 gr	<input checked="" type="checkbox"/> Blanco	Gris	NO	Silicona	500	24050
	115x225	90 gr	<input checked="" type="checkbox"/> Blanco	Gris	Izquierda	Silicona	500	24051
	115x225	90 gr	<input checked="" type="checkbox"/> Blanco	Gris	Derecha	Silicona	500	24052
DIN C-5	162x229	90 gr	<input checked="" type="checkbox"/> Blanco	Gris	NO	Silicona	500	24060
Cuartilla	176x231	90 gr	<input checked="" type="checkbox"/> Blanco	Gris	NO	Silicona	500	24071
Cuarto prolongado	190x250	90 gr	<input checked="" type="checkbox"/> Blanco	Gris	NO	Silicona	250	24081
DIN C-4	229x324	100 gr	<input checked="" type="checkbox"/> Blanco	Gris	NO	Silicona	250	24091
Folio prolongado	260x360	100 gr	<input checked="" type="checkbox"/> Blanco	Gris	NO	Silicona	250	24111

Bolsas



Bolsas

Formato	Dimensiones mm	Gramaje	Color	Fondo	Cierre	Sobres por caja	Ref.
Salarios	100x145	65 gr	<input checked="" type="checkbox"/> Kraft	NO	Silicona	1000	24600
	120x170	65 gr	<input checked="" type="checkbox"/> Kraft	NO	Silicona	1000	24601
Postal prolongado	132x187	80 gr	<input checked="" type="checkbox"/> Kraft	NO	Silicona	500	24610
	132x187	80 gr	<input checked="" type="checkbox"/> Blanco	Gris	Silicona	500	24611
DIN C-5	162x229	80 gr	<input checked="" type="checkbox"/> Kraft	NO	Silicona	250	24620
	162x229	90 gr	<input checked="" type="checkbox"/> Blanco	Gris	Silicona	250	24621
Cuarto prolongado	184x261	80 gr	<input checked="" type="checkbox"/> Kraft	NO	Silicona	250	24640
	184x261	90 gr	<input checked="" type="checkbox"/> Blanco	Gris	Silicona	250	24641
DIN C-4	229x324	90 gr	<input checked="" type="checkbox"/> Kraft	NO	Silicona	250	24650
	229x324	90 gr	<input checked="" type="checkbox"/> Blanco	Gris	Silicona	250	24651
Folio	250x353	90 gr	<input checked="" type="checkbox"/> Kraft	NO	Silicona	250	24660
	250x353	100 gr	<input checked="" type="checkbox"/> Blanco	Gris	Silicona	250	24661
Folio prolongado	260x360	90 gr	<input checked="" type="checkbox"/> Kraft	NO	Silicona	250	24670
	260x363	100 gr	<input checked="" type="checkbox"/> Blanco	Gris	Silicona	250	24671
Radiografías	310x410	90 gr	<input checked="" type="checkbox"/> Kraft	NO	Silicona	250	24680
	310x410	90 gr	<input checked="" type="checkbox"/> Blanco	Gris	Silicona	250	24681
	370x450	90 gr	<input checked="" type="checkbox"/> Caña Amarillo	NO	Silicona	100	24682
	370x450	100 gr	<input checked="" type="checkbox"/> Blanco	Gris	Silicona	100	24683



Bolsas con fuelle

Bolsas con fuelle en papel kraft de 120 g.

Paquetes de 250 unidades.

Dimensiones mm	Ref.
229x324x30	24685
250x353x30	24686
260x353x30	24687

Bolsas acolchadas Air Bag

Bolsas acolchadas Kraft de aire y con cierre autoadhesivo. 120 gr. Envase de 10 unidades.

Dimensiones mm	Número	Ref.
140x180	CD-R	24700
110x165	11	24701
120x215	12	24702
150x215	13	24703
180x265	14	24704
220x265	15	24705
220x340	16	24706
240x340	17	24707
270x360	18	24708
300x445	19	24709
350x470	20	24710





**Gel-ocity
illusion**



1

Escribir



2

Borrar



3

Volver a escribir



BIC Te da más... ¡siempre!

Escritura y corrección

Lápices de grafito

Lápices especiales

Portaminas y minas

Bolígrafos

Bolígrafos borrables

Bolígrafos tinta de gel

Rollers

Bolígrafos multifunción
y plumas desechables

Sets de escritura

Escritura de gama alta

Recambios de tinta y tinteros

Rotuladores de punta de fibra

Rotuladores permanentes

Rotuladores para textil

Rotuladores tiza líquida para pizarra
verde y cristal

Rotuladores opacos de oro y plata

Rotuladores para pizarra blanca

Rotuladores fluorescentes

Correctores en seco

Correctores líquidos

Gomas de borrar

Afilalápices

Lápices de grafito

Alpino Junior

Lápiz de madera con mina de grafito con o sin goma de borrar. Envase de 12 unidades.

Sin goma Nº2 HB:	30001
Con goma Nº2 HB:	30010



Bic Eco Evolution

Lápiz ecológico de grafito sin madera resistente a los golpes, no se astilla. Envase de 12 unidades.

Nº2 HB:	30012
---------	-------



Stabilo pencil 160

Lápiz con mina robusta de 2,2mm de diámetro. Graduación HB. Diseño moderno con las clásicas rayas blancas y cuerpo en distintos colores. Envase de 12 unidades.

Naranja:	30022-06
Petroleo:	30022-50



Staedtler Noris 120

Lápiz de madera hexagonal con madera certificada ecológica PEFC, procedente de bosques de gestión sostenible. Envase 12 unidades.

Nº0 2B:	30040
Nº1 B:	30041
Nº2 HB:	30042
Nº3 H:	30043
Nº4 2H:	30044

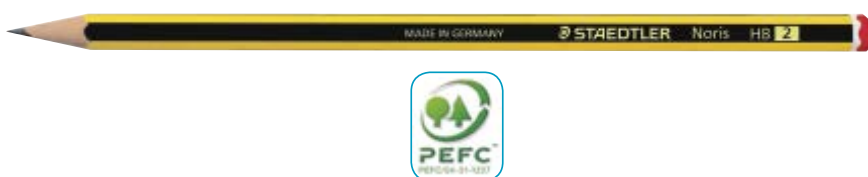

Lápiz grafito Staedtler Triplus Slim 183

Lápiz de grafito de diseño triangular, fabricado en material ecológico WOPEX. Graduación HB. Cuerpo a rayas amarillas y negras con diseño de estrellas. Superficie suave y alta resistencia a la rotura. Contenido en madera con certificación PEFC, procedente de bosques de Alemania. Caja de 12 unidades.

Triplus Slim 183 HB	91391
---------------------	-------



Lápices de grafito Staedtler Noris Eco

Lápiz de grafito fabricado con el innovador material WOPEX ecológico, con certificado PEFC, con madera procedente de bosques de gestión sostenible. Mayor resistencia a la rotura. Diseño a rayas negras. Caja de 12 unidades.

Staedtler Noris Eco:	91382
----------------------	-------



Staedtler Triplus 119 grueso

Caja de 12 lápices de grafito triangular grueso ergonómico para iniciación a la escritura de los más pequeños. Fomenta la postura correcta al escribir. Mina HB de 4 mm. Madera procedente de bosques de gestión sostenible.

Staedtler Triplus 119:	91400
------------------------	-------

¿Quieres comprar una caja? Pide 6 unidades.



Stabilo Easygraph Diestros

El primer lápiz ergonómico especialmente diseñado para zurdos y para diestros. Diseño triangular con hendiduras antideslizantes que aseguran una postura relajada de la mano. El color de la contera indica si es para zurdos o para diestros. Graduación HB. Con espacio para escribir el nombre. Madera procedente de bosques gestionados responsablemente. Cajas de 12 lápices.

Finos:	30055-50
Gruesos:	30056-50



Stabilo Easygraph Zurdos

El primer lápiz ergonómico especialmente diseñado para zurdos y para diestros. Diseño triangular con hendiduras antideslizantes que aseguran una postura relajada de la mano. Graduación HB. Con espacio para escribir el nombre. Madera procedente de bosques gestionados responsablemente. Caja de 6 lápices.

Finos:	30057-50
Gruesos:	30058-50



Faber-Castell Grip 2001

Ecolápiz de grafito con forma triangular ergonómica y cuerpo a base de puntos de realce antideslizantes. Fabricado a partir de madera gestionada de forma sostenible. Envase de 12 unidades.

Nº 1/2 HB:	30060
------------	-------



Lápices especiales

Milán bicolor fluo - grafito

Caja 12 lápices bicolor: fluorescente-graftito (HB)

Milán bicolor:	30095
----------------	-------



Staedtler Lumocolor Non-Permanent Omnichrom

Lápices especiales para utilizar en superficies de cristal, metal, piel, etc. fabricados con madera certificada PEFC. Envase de 12 unidades.

<input type="checkbox"/> Blanco:	30100-01
<input type="checkbox"/> Rojo:	30100-09
<input type="checkbox"/> Azul:	30100-47
<input type="checkbox"/> Negro:	30100-30



Alpino memorial bicolor

Lápiz de doble punta con cuerpo hexagonal de 6,9 mm y mina de 3 mm de grosor, bicolor rojo/azul, ideal para marcar, corregir, subrayar o resaltar textos.

Alpino memorial bicolor:	30108
--------------------------	-------

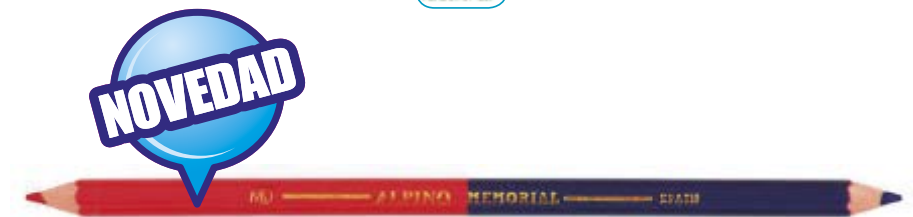

Faber-Castell 2160 RB

Ecolápiz bicolor fino. Forma hexagonal colores rojo/ azul. Para marcar y subrayar textos en todo tipo de papel. Mina protegida contra la rotura por el proceso de encolado SV. Barniz ecológico a base de agua. Sencillo afilado.

2160 RB:	30110
----------	-------



Faber-Castell 873

Ecolápiz grueso bicolor azul y rojo de dos puntas. Mina de 4,3 mm. Envase de 12 unidades.

Faber-Castell 873:	30115
--------------------	-------



ÚLTIMAS UNIDADES
hasta fin de existencias

Portaminas y minas

Milan PL1 Touch

Portaminas eraser&pencil PL1. Mina de grafito 0,7 mm dureza HB, que facilita la escritura. Punta metálica. Goma MILAN extra-larga. Disponible en 4 colores: amarillo, azul, rosa, verde.

Milan PL1 Touch: **30145**

¿Quieres comprar una caja? Pide 20 unidades.

Minas 0,7 mm: **30146**

¿Quieres comprar una caja? Pide 12 unidades.



Pilot Rexgrip Begreen

Portaminas con grip de caucho con goma de borrar. Punta retráctil, cuerpo translúcido en vivos colores.

0,5 mm: **30150**

¿Quieres comprar una caja? Pide 10 unidades.



Portaminas Super Grip H-185

Portaminas de plástico con grip de caucho con goma de borrar. Puntera retráctil.

0,5 mm: **30155**

¿Quieres comprar una caja? Pide 12 unidades.



Staedtler Triplus Micro 774

Portaminas de cuerpo triangular y punta metálica. Protege los bolsillos gracias a su punta retráctil. Goma extra larga con movimiento in/out. Minas HB.

0,5 mm: **30165**

0,7 mm: **30166**

¿Quieres comprar una caja? Pide 10 unidades.



Portaminas Super Grip H-187

Portaminas Supergrip H-187. Minas de 07 mm. Incorpora goma de borrar. Grip en la parte inferior que reduce la fatiga al escribir.

Negro: **30156**



NOVEDAD

Staedtler Marsmicro 775

Portaminas con punta retráctil, mina amortiguada, empuñadura de caucho, pulsador, clip y punta metálica. Disponible en 3 anchos de línea.

0,5 mm: **30171**

0,7 mm: **30172**

0,9 mm: **30173**

¿Quieres comprar una caja? Pide 10 unidades.



Staedtler Mars Technico 788 C

Portaminas para minas de 2 mm. Con clip metálico y pulsador de plástico.

2 mm: **30185**

¿Quieres comprar una caja? Pide 10 unidades.





Staedtler Marsmicro Carbon

Tubo de 12 minas finas de grafito, calidad polycarbón, gran elasticidad, resistentes a la rotura, escritura negro intenso.

HB 0,5 mm:	30201
2H 0,5 mm:	30202
HB 0,7 mm:	30203
HB 0,9 mm:	30204

¿Quieres comprar una caja? Pide 12 unidades.



Faber-Castell Super-Polymer 0,5

Tubo de 12 minas altamente resistentes a la rotura y de extraordinaria suavidad. Gran opacidad, líneas intensas. Recambio fácil y limpio.

2B:	30210
2H:	30211
3H:	30212
HB:	30213

¿Quieres comprar una caja? Pide 12 unidades.



Staedtler Mars Carbon

Tubo de 12 minas de 2 mm. de grafito para dibujo.

HB 2 mm:	30230
----------	-------

¿Quieres comprar una caja? Pide 12 unidades.



Staedtler Polo económica

Tubo de 12 minas finas de grafito.

HB 0,5 mm:	30250
------------	-------

¿Quieres comprar una caja? Pide 12 unidades.



Faber-Castell Poly económica

Tubo de 12 minas finas de grafito.

Faber-Castell Poly 0,5:	30252
-------------------------	-------

¿Quieres comprar una caja? Pide 12 unidades.

Bolígrafos

Bolígrafo Descomi

Bolígrafo de plástico transparente.

■ Rojo:	30398-09
■ Azul:	30398-17
■ Negro:	30398-30

¿Quieres comprar una caja? Pide 50 unidades.



Tratto 1

Bolígrafo con mecanismo de salida de la punta mediante rotación del capuchón. Punta de latón. Bola de acero inox.

■ Rojo:	30400-09
■ Azul:	30400-17
■ Negro:	30400-30

¿Quieres comprar una caja? Pide 50 unidades.



Bic Cristal

Cuerpo de plástico transparente. Capuchón ventilado. Trazo normal.

■ Rojo:	30410-09
■ Azul:	30410-17
■ Verde:	30410-22
■ Negro:	30410-30

¿Quieres comprar una caja? Pide 50 unidades.



Bic Cristal Multi Colours

Bolígrafo con cuerpo de plástico transparente. Capuchón ventilado. Trazo normal. Set de 15 colores surtidos.

Bic Cristal Multi Colours: **30414**



Bolígrafo Bic Shine

Bolígrafo con cuerpo y capuchón ventilado brillante, en color oro y plata. Tinta de alta calidad. Punta media de 1 mm. Trazo de 0,32 mm.

■ Oro tinta azul: **30416-74**
 ■ Plata tinta negra: **30416-75**

¿Quieres comprar una caja? Pide 20 unidades.



Bolígrafo Bic cristal fine

Bolígrafo Bic cristal cuerpo traslúcido, punta exclusiva Bic de 0,8 mm para mayor precisión. Escritura fina para obtener un texto más nítido, capuchón del color de la tinta y certificado ecológico NF. Punta 0,8mm y trazo 0,3mm.

■ Rojo: **30418-09**
 ■ Azul: **30418-17**
 ■ Verde: **30418-22**
 ■ Negro: **30418-30**

¿Quieres comprar una caja? Pide 50 unidades.



Bolígrafo Pentel Superb BK77

Bolígrafo Superb, líder en escritura fina de calidad y sin grumos. Larga duración. Óptimo para aprender a escribir, tomar apuntes en la universidad o para el día a día.

■ Rojo: **30440-09**
 ■ Rosa: **30440-12**
 ■ Azul: **30440-17**
 ■ Verde: **30440-22**
 ■ Negro: **30440-30**
 ■ Morado: **30440-39**

¿Quieres comprar una caja? Pide 12 unidades.



Milan P1 Touch

Bolígrafo P1 touch con el cuerpo del mismo color que la tinta, disponible en rojo, azul, verde y negro. Longitud de escritura aproximada de 1.200 metros. Punta 1 mm. Tinta fabricada en Alemania.

■ Rojo: **30405-09**
 ■ Azul: **30405-17**
 ■ Verde: **30405-22**
 ■ Negro: **30405-30**

¿Quieres comprar una caja? Pide 25 unidades.



Milan P1 Touch Colours

Bolígrafo P1 touch con el cuerpo del mismo color que la tinta. Longitud de escritura aproximada de 1.200 metros. Punta 1 mm.

Naranja:	30406-06
Rosa:	30406-12
Azul claro:	30406-17
Verde claro:	30406-22
Lila:	30406-38

¿Quieres comprar una caja? Pide 12 unidades.



Paper Mate Inkjoy capuchón

Bolígrafo con capuchón de forma triangular. Cuerpo transparente coloreado. Punta mediana.

Rojo:	30412-09
Azul:	30412-17
Negro:	30412-30

¿Quieres comprar una caja? Pide 50 unidades.

Bolígrafo Inkjoy colores surtidos. Caja de 12 ud. 2 unidades por color: rosa, morado, naranja, turquesa, marrón y verde lima.

	30413
--	-------



Paper Mate Inkjoy retráctil

Bolígrafo retráctil de forma triangular. Cuerpo transparente coloreado. Punta mediana.

Rojo:	30417-09
Azul:	30417-17
Negro:	30417-30

¿Quieres comprar una caja? Pide 20 unidades.



Staedtler Ball 432 M

Bolígrafo triangular con cuerpo transparente. Punta de bola de 0,45.

Rojo:	30435-09
Azul:	30435-17
Negro:	30435-30

¿Quieres comprar una caja? Pide 10 unidades.



ÚLTIMAS UNIDADES
hasta fin de existencias

Pilot BPS-GP

Bolígrafo de tinta a base de aceite de gran suavidad. Cuerpo transparente y empuñadura de caucho del color de la tinta. Ancho escritura 0,4 mm.

Rojo:	30470-09
Azul:	30470-17
Negro:	30470-30

¿Quieres comprar una caja? Pide 12 unidades.



Bolígrafo Pilot Super Grip-G

Bolígrafo retráctil de tinta base de aceite muy deslizante. Excelente relación calidad- precio. Diámetro de bola 1,0 mm. Punta de bola. Grip integrado en el cuerpo muy confortable. Nivel de tinta visible.

★ Naranja:	30478-06
★ Rojo:	30478-09
★ Rosa:	30478-12
★ Azul:	30478-17
★ Verde:	30478-22
★ Verde oscuro:	30478-25
★ Negro:	30478-30
★ Violeta:	30478-39
★ Azul turquesa:	30478-41



Escritura y corrección

Pilot Super Grip

Bolígrafo retráctil con tinta a base de aceite y empuñadura de caucho. Ancho de trazo 0,4 mm.

Escritura color del cuerpo:

■ Rojo:	30480-09
■ Azul:	30480-17
■ Verde:	30480-22
■ Negro:	30480-30

¿Quieres comprar una caja? Pide 12 unidades.



Escritura tinta azul:

■ Amarillo:	30480-04
■ Rosa:	30480-12
■ Pistacho:	30480-25
■ Turquesa:	30480-41

¿Quieres comprar una caja? Pide 12 unidades.



Recambio para bolígrafos Pilot Super Grip

■ Rojo:	30481-09
■ Azul:	30481-17
■ Negro:	30481-30

¿Quieres comprar una caja? Pide 12 unidades.



Pilot Rexgrip Begreen

Bolígrafo retráctil de punta de bola de carburo de tungsteno. Fabricado con materiales reciclados. Ancho de escritura 1 mm.

■ Rojo:	30482-09
■ Azul:	30482-17
■ Negro:	30482-30

¿Quieres comprar una caja? Pide 10 unidades.



Bolígrafos borrables

Bolígrafo borrable Gel-ocity Illusion

Bolígrafo de gel borrable de punta media. La tinta de este bolígrafo se desvanece sin dejar rastro al borrarla con la goma de su extremo superior. Escritura suave. Cuerpo translúcido decorado. Cómodo grip de goma. Este bolígrafo no solo se puede borrar, sino que también se puede recargar. Punta: 0,7mm. Trazo: 0,3mm.

■ Rojo:	30492-09
■ Azul:	30492-17
■ Verde:	30492-22
■ Negro:	30492-30

¿Quieres comprar una caja? Pide 12 unidades.



Recargas para bolígrafo BIC Gel- borrable de punta media.

■ Rojo:	30496-09
■ Azul:	30496-17
■ Verde:	30496-22
■ Negro:	30496-30



Pilot FriXion Ball

Bolígrafo con tinta revolucionaria, que desaparece por fricción. No mancha el papel y no deja restos al borrar. Punta de bola con grip antifatiga. Para borrar hay que friccionar con la bola que tiene en el cuerpo.

■ Rojo:	30488-09
■ Azul:	30488-17
■ Verde:	30488-22
■ Negro:	30488-30

¿Quieres comprar una caja? Pide 12 unidades.



Pilot FriXion Ball Clicker

Bolígrafo con click de tinta revolucionaria, que desaparece por fricción. No mancha el papel y no deja restos al borrar. Punta de bola con grip antifatiga. Para borrar hay que friccionar con la bola que tiene en el cuerpo.

■ Rojo:	30490-09
■ Azul:	30490-17
■ Negro:	30490-30

¿Quieres comprar una caja? Pide 12 unidades.

Recambio para bolígrafos FriXion Ball

Bolsa de 3 unidades.

■ Rojo:	30489-09
■ Azul:	30489-17
■ Negro:	30489-30

Stabilo Gel Exxx borrable

El primer roller de gel Stabilo con tinta borrable. Escribe, borra y corrige, todo en uno, corrige errores de forma fácil gracias a su tinta borrable y la goma incorporada. Escritura suave gracias a su ancho de trazo de 0.5 mm. Recargable con las recargas de Stabilo Gel Exxx.

■ Rosa:	30498-12
■ Rojo:	30498-09
■ Azul:	30498-17
■ Verde:	30498-22
■ Negro:	30498-30
■ Turquesa:	30498-41

¿Quieres comprar una caja? Pide 10 unidades.



Bolígrafos tinta de gel

Uniball Signo 207

Bolígrafo de tinta de gel Super Ink de secado ultra-rápido, resistente a la humedad y al agua. Punta de acero inoxidable y bola fabricada en carburo de tungsteno de 0,7 mm. Cuerpo de PVC con grip de caucho antifatiga. Clip metálico y pulsador identificativo de color.

■ Naranja:	30508-06
■ Rojo:	30508-09
■ Rosa:	30508-12
■ Azul claro:	30508-17
■ Azul oscuro:	30508-18
■ Verde:	30508-22
■ Negro:	30508-30
■ Violeta:	30508-39

¿Quieres comprar una caja? Pide 12 unidades.

Pilot G-2

Bolígrafo retráctil de tinta de gel pigmentada. Cuerpo transparente con caucho antideslizante. Grip de caucho en la parte inferior. Punta metálica de 0,7 mm. Ancho de trazo 0,4 mm.

★ ■ Rojo:	30520-09
★ ■ Rosa:	30520-12
★ ■ Azul:	30520-17
★ ■ Verde:	30520-22
★ ■ Negro:	30520-30
★ ■ Violeta pastel:	30520-39
★ ■ Azul pastel:	30520-41

¿Quieres comprar una caja? Pide 12 unidades.

Recambio para bolígrafos Pilot G-2

Aptos para la serie Urban y Retro Pop.

■ Rojo:	30522-09
■ Azul:	30522-17
■ Negro:	30522-30

¿Quieres comprar una caja? Pide 12 unidades.



Escritura y corrección

Pilot G-1 oro y plata

Tinta gel pigmentada en color oro y plata. Cuerpo transparente. Ideal para escribir sobre papeles oscuros de colores.





 Oro:	30510-74
 Plata:	30510-75

¿Quieres comprar una caja? Pide 12 unidades.



Bolígrafo Gel-ocity Quick Dry

Bolígrafo de tinta de gel, punta media y retráctil, con secado de tinta ultra rápida para evitar manchas. Escritura suave, cuerpo entero de goma para facilitar una escritura mas cómoda. Punta 0,7mm, trazo 0,3mm.





 Rojo:	30304-09
 Rosa:	30304-12
 Azul:	30304-17
 Verde:	30304-22
 Negro:	30304-30
 Morado:	30304-39
 Turquesa:	30304-41

¿Quieres comprar una caja? Pide 12 unidades.



Pilot Begreen B2P

Bolígrafo de tinta de gel fabricado con botellas de plástico reciclado en su 89%, excluidas partes recambiables. Disponible en 4 colores. Punta retráctil de 0,7 mm.

 Rojo:	30505-09
 Azul:	30505-17
 Verde:	30505-22
 Negro:	30505-30

¿Quieres comprar una caja? Pide 10 unidades.









ÚLTIMAS UNIDADES
hasta fin de existencias

Rollers

Stabilo Bl@ck

Rotulador Stabilo roller ball bl@ck 0,3 mm. Roller de tinta líquida para una escritura brillante sin rasgar el papel. Fabricado en material antideslizante procedente de la industria automovilística. Clip de metal. Punta fina de 0,7 mm. Trazo de 0,3 mm.

 Rojo:	30575-09
 Azul:	30575-17
 Verde:	30575-22
 Negro:	30575-30
 Lila:	30575-39
 Turquesa:	30575-41

¿Quieres comprar una caja? Pide 10 unidades.



Pilot V-5

Hi-Tech point. Tinta líquida con visor de tinta. Punta de 0,5 mm. Ancho de trazo 0,3 mm. *Consulte gama de colores.*

■ Rojo:	30580-09
■ Rosa:	30580-12
■ Azul:	30580-17
■ Verde:	30580-22
■ Negro:	30580-30
■ Violeta:	30580-39
■ Azul claro:	30580-41

¿Quieres comprar una caja? Pide 12 unidades.



Pilot V-7

Hi-Tech point. Tinta líquida con visor de tinta. Punta de 0,7 mm. Ancho de trazo 0,5 mm.

■ Rojo:	30590-09
■ Azul:	30590-17
■ Negro:	30590-30

¿Quieres comprar una caja? Pide 12 unidades.



Pilot V-Ball

Punta cónica de carburo y visor de tinta. Punta de 0,5 mm. Ancho de trazo 0,3 mm.

■ Rojo:	30600-09
■ Azul:	30600-17
■ Verde:	30600-22
■ Negro:	30600-30

¿Quieres comprar una caja? Pide 12 unidades.



Pilot V-Ball retráctil

Roller VB7RT. Punta cónica de carburo y visor de tinta. Diámetro de bola 0,7 mm. Trazo 0,5 mm. Retráctil. Con grip.

■ Rojo:	30620-09
■ Azul:	30620-17
■ Negro:	30620-30

¿Quieres comprar una caja? Pide 12 unidades.



Uniball Eye UB-150

Tinta Super Ink que permite una escritura muy rápida y sin esfuerzo, de secado ultra-rápido resistente a la humedad y al agua. Punta cónica de acero inoxidable de 0,5 mm. Visor de tinta. Gran suavidad de escritura.

■ Rojo:	30610-09
■ Azul:	30610-17
■ Negro:	30610-30

¿Quieres comprar una caja? Pide 12 unidades.



Uniball Jetstream SX 210

Tinta Super Ink que permite una escritura muy rápida y sin esfuerzo, de secado ultra-rápido resistente a la humedad y al agua. Roller de punta de acero inoxidable. Bola de 1,0 mm fabricada en carburo de tungsteno y percutor que permite dos anchos de escritura en función de la presión al escribir. Capuchón con clip metálico e identificación de código de color.

■ Rojo:	30612-09
■ Azul:	30612-17
■ Negro:	30612-30

¿Quieres comprar una caja? Pide 12 unidades.



Uniball Jetstream Sport SXN-150

Roller retráctil de punta de acero inoxidable. Bola de 1,0 mm fabricada en carburo de tungsteno y percutor que permite dos anchos de escritura en función de la presión al escribir. Fabricado con el 51% de materiales reciclados. Económico.

■ Rojo:	30560-09
■ Azul:	30560-17
■ Negro:	30560-30

¿Quieres comprar una caja? Pide 12 unidades.



Bolígrafos multifunción y plumas desechables

Bic 4 colores Medium

Clásico bolígrafo Bic retráctil de 4 colores: azul, negro, verde y rojo a precio económico.

Bic 4 colores Medium: **30628**

¿Quieres comprar una caja? Pide 12 unidades.



Bic 4 colores Fashion

Clásico bolígrafo Bic retráctil de 4 colores pastel, azul cielo, verde manzana, rosa y morado. Cuerpo y clip de plástico, punta media de 1 mm y trazo de 0,32 mm.

Bic 4 colores Fashion: **30630**

¿Quieres comprar una caja? Pide 12 unidades.



Bic 4 colores Shine

Clásico bolígrafo Bic retráctil de 4 colores pero con empuñadura plateada para aumentar la elegancia. Escribe en los cuatro colores básicos (negro, azul, rojo y verde) con un trazo de escritura punta media de 1 mm. Trazo de 0,32 mm.

Bic 4 colores Shine: **30631**

¿Quieres comprar una caja? Pide 12 unidades.



Bic 4 colours

Bolígrafo multifunción con 3 colores de punta media y portaminas, todos retráctiles. Tintas azul, negra y roja y mina HB de 0,7 mm. Dispone de goma de borrar y cómodo grip para una mejor sujeción.

Bic 4 colours: **30629**

¿Quieres comprar una caja? Pide 12 unidades.



Pilot V-Pen Silver

Plumín metálico de suave escritura. Ancho de escritura de 0,4 mm. Desechable.

■ Azul: **30660-17**

■ Negro: **30660-30**

¿Quieres comprar una caja? Pide 12 unidades.



Sets de escritura



Staedtler Set Triplus Roller

Estuche rígido de 4 rollers colores rojo, azul, verde y negro de diseño triangular ergonómico con capuchón y clip. Punta de bola de 0,3 mm.

Set Triplus Roller: **30666**



Staedtler Triplus Mobile Office

Estuche práctico Staedtler Triplus contiene: 1 triplus fineliner en negro, 1 triplus roller en azul, 1 bolígrafo Triplus Ball azul y 1 Triplus texturizer fluorescente amarillo.

Multi Set Triplus: **30667**



Staedtler Set Triplus Fineliner

Set práctico Staedtler Triplus Fineliner de 4 rotuladores con punta revestida de metal superfina. Cuerpo triangular. Tinta antisecado. Lavable en la mayoría de tejidos. Ancho de línea aproximado 0,3 mm. Contiene: 4 Triplus fineliner en negro, azul, rojo y verde.

Staedtler Multifunción: **30668**

Escritura de gama alta

Pilot Urban

Bolígrafo con anillo decorado con print animal. Elegante, ideal para regalo. Presentado en estuche y bolsa. La punta se extrae mediante giro en el cuerpo. Pluma con anillo decorado con print animal. Elegante, ideal para regalo. Presentado en estuche y bolsa. Plumín de acero y recargable mediante cartucho universal. Recambios bolígrafo ref. 30522-... Pilot G-2



Bolígrafo Urban Tigre Blanco: **30754**



Bolígrafo Urban Cocodrilo: **30755**



Bolígrafo Urban Pitón: **30756**



Pluma Urban Tigre Blanco: **30764**



Pluma Urban Cocodrilo: **30765**



Pluma Urban Pitón: **30766**

Pilot Retro Pop

Bolígrafo y pluma con diseños actuales y alegres. Ideales para regalo, presentados en caja con estuche y bolsa a juego. Bolígrafo con punta de bola y tinta de gel. Pluma con plumín metálico y recargable mediante cartucho universal. Recambios bolígrafo ref. 30522-... Pilot G-2

Bolígrafo

Naranja:	30803-06
Rojo:	30803-09
Verde:	30803-22
Violeta:	30803-39
Turquesa:	30803-41
Gris:	30803-72

Pluma

Naranja:	30806-06
Rojo:	30806-09
Verde:	30806-22
Violeta:	30806-39
Turquesa:	30806-41
Gris:	30806-72



Recambios de tinta y tinteros

Recambios de tinta

Recambios de escritura para Parker y Waterman compuesto de barras para bolígrafo y roller y cartuchos para pluma.

Cartuchos Pluma Parker: ■ Azul: **30840-17** ■ Negro: **30840-30**

Caja de 5 unidades

Barras Bolígrafo Parker: ■ Azul: **30841-17** ■ Negro: **30841-30**

Caja de 12 unidades

Barras Roller Parker: ■ Azul: **30842-17** ■ Negro: **30842-30**

Caja de 12 unidades

Cartuchos Pluma Waterman (caja de 6): ■ Azul: **30843-17** ■ Negro: **30843-30**

Barras Bolígrafo Waterman: ■ Azul: **30844-17** ■ Negro: **30844-30**

Caja de 12 unidades

Barras Roller Waterman: ■ Azul: **30845-17** ■ Negro: **30845-30**

Caja de 12 unidades

Tinteros Quink

Frascos de tinta Parker Quink, óptimo comportamiento en escritura. *Disponible en otros colores.*

■ Azul: **30846-17**

■ Negro: **30846-30**



Rotuladores de punta de fibra



Stabilo Point 88

Rotulador Stabilo Point 88. Punta de fibra con refuerzo metálico y escritura fina. Aptos para uso con regla y plantillas. Capuchón ventilado. No se seca si se deja sin tapón durante largo tiempo. Tinta con base de agua. Trazo de 0,4 mm.



■ Amarillo:	30985-04
■ Amarillo neón:	30985-04N
■ Amarillo limón:	30985-05
■ Naranja:	30985-06
■ Naranja neón:	30985-06N
■ Bermellón pálido:	30985-08
■ Rojo:	30985-09
■ Rojo neón:	30985-09N
■ Carmín:	30985-10
■ Malva:	30985-11
■ Rosa:	30985-12
■ Rosa neón:	30985-12N

■ Rosa claro:	30985-12P
■ Púrpura:	30985-14
■ Azul claro:	30985-17
■ Azul neón:	30985-17N
■ Azul hielo:	30985-17P
■ Azul:	30985-18
■ Azul noche:	30985-19
■ Azul celeste:	30985-20
■ Verde pino:	30985-21
■ Verde:	30985-22
■ Verde neón:	30985-22N
■ Ocre:	30985-26
■ Ocre claro:	30985-26P
■ Marrón:	30985-28
■ Negro:	30985-30
■ Albaricoque:	30985-34
■ Carmesí:	30985-35
■ Lila:	30985-38
■ Lila claro:	30985-38P
■ Violeta:	30985-39

■ Turquesa:	30985-51
■ Ultramarino:	30985-45
■ Verde manzana:	30985-47
■ Verde oliva:	30985-49
■ Verde hoja:	30985-62
■ Esmeralda claro:	30985-57
■ Verde hielo:	30985-58
■ Siena:	30985-62
■ Sanguina:	30985-66
■ Gris:	30985-72
■ Gris oscuro:	30985-73
■ Gris medio:	30985-95
■ Gris intenso:	30985-97
■ Gris de Payne:	30985-98





















¿Quieres comprar una caja? Pide 10 unidades.

Estuche 6 u. colores surtidos:	30991
Estuche 10 u. colores surtidos:	30992
Estuche 15 u. (5 colores neón):	30993
Estuche 6 u. colores neón:	30995
Estuche 8 u. colores pastel:	30997



edding 1200

Punta de fibra sintética, tinta a base de agua, trazo de 1 mm. Disponible en 24 colores. Rotulador Nº 1 del mercado.

	Amarillo:	30970-04
	Naranja:	30970-06
	Rojo:	30970-09
	Carmin:	30970-10
	Rosa:	30970-12
	Turquesa:	30970-16
	Azul:	30970-17
	Azul acero:	30970-20
	Verde:	30970-22
	Marrón claro:	30970-28
	Marrón oscuro:	30970-29
	Negro:	30970-30
	Carne:	30970-33
	Magenta:	30970-37
	Violeta:	30970-39
	Azul claro:	30970-42
	Verde claro:	30970-42
	Verde oliva:	30970-49
	Grís:	30970-72

¿Quieres comprar una caja? Pide 10 unidades.
(Marrón oscuro y Carne: Envase de 5 ud.)



edding 1200 neón

Rotulador con punta redonda de fibra y tinta a base de agua altamente resistente a la acción de la luz. Colores neón.







	Amarillo neón:	30972-04
	Naranja neón:	30972-06
	Rosa neón:	30972-12
	Verde neón:	30972-22

¿Quieres comprar una caja? Pide 10 unidades.



edding 1200 metalizado

Rotulador con punta redonda de fibra y tinta a base de agua altamente resistente a la acción de la luz. Colores metálicos cubrientes para escribir sobre papeles claros y oscuros.





	Oro:	30970-74
	Plata:	30970-75
	Rojo metalizado:	30973-09
	Azul metalizado:	30973-17
	Verde metalizado:	30973-22
	Violeta metalizado:	30973-39

¿Quieres comprar una caja? Pide 10 unidades.



edding 1300

Punta de fibra sintética, tinta a base de agua, trazo de 2 mm. aprox.

	Rojo:	30980-09
	Azul:	30980-17
	Verde:	30980-22
	Negro:	30980-30

¿Quieres comprar una caja? Pide 10 unidades.



Rotuladores permanentes

Tratto Marker punta redonda

Marcador de punta redonda de tinta permanente a base de alcohol. Ancho escritura 1,4 - 2,8 mm.

■ Rojo:	31010-09
■ Azul:	31010-17
■ Verde:	31010-22
■ Negro:	31010-30

¿Quieres comprar una caja? Pide 12 unidades.



Tratto Marker punta biselada

Marcador de punta biselada de tinta permanente a base de alcohol. Ancho escritura 1-5 mm.

■ Rojo:	31020-09
■ Azul:	31020-17
■ Verde:	31020-22
■ Negro:	31020-30

¿Quieres comprar una caja? Pide 12 unidades.



edding 300

Marcador permanente con punta redonda. Cuerpo de plástico. Tinta permanente casi sin olor recargable con tintero MTK25. Trazo 1,5-3 mm. Rellenable.

■ Rojo:	31052-09
■ Azul:	31052-17
■ Verde:	31052-22
■ Negro:	31052-30

¿Quieres comprar una caja? Pide 10 unidades.



edding 3000

Marcador permanente con punta redonda, tinta permanente casi inodora. Recargable. Trazo de 1,5-3 mm.

■ Amarillo:	31060-04
■ Naranja:	31060-06
■ Rojo:	31060-09
■ Rosa:	31060-12
■ Azul claro:	31060-17
■ Azul oscuro:	31060-18
■ Verde claro:	31060-22
■ Verde oscuro:	31060-25
■ Marrón:	31060-28
■ Negro:	31060-30
■ Violeta:	31060-39

¿Quieres comprar una caja? Pide 10 unidades.



edding 330

Marcador permanente con punta biselada, tinta permanente, resistente al agua. Trazo de 1-5 mm.

■ Rojo:	31043-09
■ Azul:	31043-17
■ Negro:	31043-30

¿Quieres comprar una caja? Pide 10 unidades.



edding 3300

Marcador permanente con punta biselada, tinta permanente casi inodora. Recargable. Trazo de 1-5 mm.

Rojo:	31045-09
Azul:	31045-17
Verde:	31045-22
Negro:	31045-30

¿Quieres comprar una caja? Pide 10 unidades.



edding 550

Marcador permanente con punta redonda, tinta permanente casi inodora. Recargable. Trazo 3-4 mm.

Rojo:	31065-09
Azul:	31065-17
Verde:	31065-22
Negro:	31065-30

¿Quieres comprar una caja? Pide 10 unidades.



edding 500

Marcador permanente con punta biselada, tinta permanente casi inodora. Recargable. Ancho de escritura 2-7 mm.

Rojo:	31070-09
Azul oscuro:	31070-18
Verde:	31070-22
Negro:	31070-30

¿Quieres comprar una caja? Pide 10 unidades.



edding 800

Marcador permanente con punta biselada, tinta permanente casi inodora. Recargable. Ancho de trazo 4-12 mm.

Disponible en otros colores.

Rojo:	31080-09
Azul:	31080-17
Verde:	31080-22
Negro:	31080-30

¿Quieres comprar una caja? Pide 5 unidades.



Tinta para marcadores edding T-25

Tinta permanente casi sin olor en frasco con cánula. Para rellenar los permanentes edding 3000, 3300, No.1, 400, 404, 500, 550, 800 y 850. También se puede aplicar directamente con pincel, plumines, plantillas y sellos. Contenido: 30 ml.

Rojo:	31120-09
Azul:	31120-17
Verde:	31120-22
Negro:	31120-30



Pilot Marker 100

Marcador permanente multisuperficies. Cuerpo de plástico. Altamente resistente a la luz. Puede permanecer 24 h. destapado y no se seca. Punta cónica de 4,5mm y trazo 1 mm.

Rojo:	31088-09
Azul:	31088-17
Verde:	31088-22
Negro:	31088-30

¿Quieres comprar una caja? Pide 12 unidades.



Staedtler Lumocolor permanente

Rotulador permanente para retroproyección y sobre superficies como plástico, cristal, metal, textil, etc. Tinta a base de alcohol resistente al agua y luz. Cuerpo de polipropileno. 5 Anchos diferentes de línea.



Lumocolor 313 punta superfina.
Ancho de trazo 0,4 mm.

Lumocolor 318 punta fina.
Ancho de trazo 0,6 mm.

Lumocolor 317 punta media.
Ancho de trazo 0,8-1 mm.

Lumocolor 314 punta ancha biselada.
Ancho de trazo 1-2,5 mm.

★ Amarillo:	31240-04
★ Naranja:	31240-06
★ Rojo:	31240-09
★ Azul:	31240-17
★ Verde:	31240-22
★ Marrón:	31240-28
★ Negro:	31240-30
★ Morado:	31240-39

¿Quieres comprar una caja?
Pide 10 unidades.

★ Amarillo:	31250-04
★ Naranja:	31250-06
★ Rojo:	31250-09
★ Azul:	31250-17
★ Verde:	31250-22
★ Marrón:	31250-28
★ Negro:	31250-30
★ Morado:	31250-39

¿Quieres comprar una caja?
Pide 10 unidades.

★ Amarillo:	31260-04
★ Naranja:	31260-06
★ Rojo:	31260-09
★ Azul:	31260-17
★ Verde:	31260-22
★ Marrón:	31260-28
★ Negro:	31260-30
★ Morado:	31260-39

¿Quieres comprar una caja?
Pide 10 unidades.

★ Amarillo:	31270-04
★ Naranja:	31270-06
★ Rojo:	31270-09
★ Azul:	31270-17
★ Verde:	31270-22
★ Marrón:	31270-28
★ Negro:	31270-30
★ Morado:	31270-39

¿Quieres comprar una caja?
Pide 10 unidades.



Staedtler Lumocolor doble punta permanente

Rotulador permanente para retroproyección y sobre superficies como plástico, cristal, metal, textil, etc. Tinta a base de alcohol resistente al agua y luz. Cuerpo de polipropileno. Doble punta, fina ancho 0,6mm. y punta media 1,5 mm.

■ Rojo:	31330-09
■ Azul:	31330-17
■ Verde:	31330-22
■ Negro:	31330-30

¿Quieres comprar una caja? Pide 10 unidades

Estuches Staedtler Lumocolor permanente

Estuche de 6 rotuladores permanentes Lumocolor en variados colores.

Superfina, trazo 0,4 mm:	31290
Fina, trazo 0,6 mm:	31300
Media, trazo 0,8-1 mm:	31310
Ancha biselada, trazo 1-2,5 mm:	31320

Lumocolor Staedtler 352

Marcador universal permanente, tinta antisecado, 8 colores, recargable. Sistema Airplane Safe: equilibrio automático de la presión de la tinta para evitar pérdidas durante el vuelo. DRY SAFE - puede permanecer destapado durante días sin secarse (Test ISO 554). Punta redonda 2mm. Tinta sin xileno ni tolueno.

■ Amarillo:	31024-04
■ Naranja:	31024-06
■ Rojo:	31024-09
■ Azul:	31024-17
■ Verde:	31024-22
■ Marrón:	31024-28
■ Negro:	31024-30
■ Morado:	31024-39

¿Quieres comprar una caja? Pide 10 unidades.

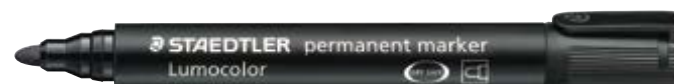

Lumocolor Staedtler 350

Marcador universal permanente, tinta antisecado, 8 colores, recargable. Sistema Airplane Safe: equilibrio automático de la presión de la tinta para evitar pérdidas durante el vuelo. DRY SAFE - puede permanecer destapado durante días sin secarse (Test ISO 554). Punta biselada 2-5mm. Tinta sin xileno ni tolueno.

■ Amarillo:	31026-04
■ Naranja:	31026-06
■ Rojo:	31026-09
■ Azul:	31026-17
■ Verde:	31026-22
■ Marrón:	31026-28
■ Negro:	31026-30
■ Morado:	31026-39

¿Quieres comprar una caja? Pide 10 unidades.

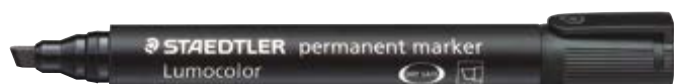

Rotuladores para textil

edding 4500

Marcadores permanentes para pintar y dibujar sobre camisetas y otros tejidos como algodón, seda, lino, etc. Los motivos se fijan mediante planchado sin vapor y resisten a los lavados hasta 60°C.

■ Amarillo:	31130-04
■ Naranja:	31130-06
■ Rojo:	31130-09
■ Rosa:	31130-12
■ Azul claro:	31130-17
■ Azul oscuro:	31130-18
■ Verde claro:	31130-22
■ Verde oscuro:	31130-25
■ Marrón:	31130-28
■ Negro:	31130-30
■ Violeta:	31130-39

¿Quieres comprar una caja? Pide 10 unidades.

Caja 10 rotuladores tela edding 4500 surtidos

■ Surtido:	31130-99
------------	----------



Rotuladores tiza líquida para pizarra verde y cristal

Rotuladores NOBO LIQUID

Rotuladores de tinta líquida para pizarras blancas de cristal de borrado en seco de Nobo. Formato surtido consta de 12 rotuladores, 6 colores por 2 unidades de cada.

■ Negro:	31132
■ Surtidos:	31134

¿Quieres comprar una caja? Pide 12 unidades.



Rotulador de tiza líquida Pentel

Marcador de tiza borrable, óptimo para pizarras verdes y superficies no porosas. Ideal para decorar escaparates, espejos o ventanas, cerámica o metal, etc. Se borra con un paño húmedo. Punta biselada de 2x4 mm. Punta reversible.

□ Blanco:	31136-01
■ Amarillo:	31136-04
■ Naranja:	31136-06
■ Rojo:	31136-09
■ Azul:	31136-17
■ Verde:	31136-22
■ Negro:	31136-30
■ Violeta:	31136-39

¿Quieres comprar una caja? Pide 12 unidades.



edding 4095

Marcador para rotular y decorar ventanas, cristales, y cualquier otra superficie no porosa. Tiza líquida a base de agua de olor neutro. Flujo regulado mediante sistema de bombeo. Punta redonda con trazo de 2-3 mm.

□ Blanco:	31140-01
■ Rojo:	31140-09
■ Azul:	31140-17
■ Verde:	31140-22
■ Negro:	31140-30

¿Quieres comprar una caja? Pide 10 unidades.

■ Surtido:	31140-99
------------	----------



edding 4090

Punta biselada con trazo de 4-15 mm.

□ Blanco:	31150-01
■ Amarillo:	31150-04
■ Naranja:	31150-06
■ Rojo:	31150-09
■ Rosa:	31150-12
■ Azul:	31150-17
■ Verde claro:	31150-22
■ Verde oscuro:	31150-25
■ Marrón:	31150-28
■ Negro:	31150-30

¿Quieres comprar una caja? Pide 5 unidades.

Rotuladores opacos de oro y plata

Pilot Supercolor SC-EF

Marcador en colores oro, plata y blanco, de tinta muy opaca con punta de poliacetato de 1 mm. Con soporte metálico. Ancho de trazo 0,5 mm.

<input type="checkbox"/> Blanco:	31160-01
<input checked="" type="checkbox"/> Oro:	31160-74
<input checked="" type="checkbox"/> Plata:	31160-75

¿Quieres comprar una caja? Pide 12 unidades.



Pilot Supercolor SC-M

Marcador permanente en colores oro, plata y blanco, de tinta muy opaca con punta acrílica de 4,5 mm. Ancho de trazo 2 mm.

<input type="checkbox"/> Blanco:	31170-01
<input checked="" type="checkbox"/> Oro:	31170-74
<input checked="" type="checkbox"/> Plata:	31170-75

¿Quieres comprar una caja? Pide 12 unidades.



Rotuladores para pizarra blanca

Bic Velleda Medium 1741

Rotulador de punta media cónica de 2 mm. de ancho de escritura. Tinta a base de acetona.

<input checked="" type="checkbox"/> Rojo:	31180-09
<input checked="" type="checkbox"/> Azul:	31180-17
<input checked="" type="checkbox"/> Verde:	31180-22
<input checked="" type="checkbox"/> Negro:	31180-30

¿Quieres comprar una caja? Pide 12 unidades.



Bic Velleda Medium 1741 Surtido

Estuche de 8 rotuladores surtidos de punta media cónica de 2 mm de ancho de escritura. Tinta a base de acetona.

Velleda 1741:	31182
---------------	-------



Bic Velleda Marker 1701

Rotulador de punta gruesa cónica de 3 a 5,5 mm. de ancho de escritura. Tinta a base de alcohol.

<input checked="" type="checkbox"/> Rojo:	31190-09
<input checked="" type="checkbox"/> Azul:	31190-17
<input checked="" type="checkbox"/> Verde:	31190-22
<input checked="" type="checkbox"/> Negro:	31190-30

¿Quieres comprar una caja? Pide 12 unidades.



V Board Master

Rotulador para pizarra fabricado con materiales reciclados. Tinta líquida con el Vsystem exclusivo de Pilot. Punta de fibra cónica. Flujo constante gracias al sistema TPF. Recargable mediante cartucho. 91% reciclado.

<input checked="" type="checkbox"/> Naranja:	31198-06
<input checked="" type="checkbox"/> Rojo:	31198-09
<input checked="" type="checkbox"/> Azul:	31198-17
<input checked="" type="checkbox"/> Verde:	31198-22
<input checked="" type="checkbox"/> Negro:	31198-30

¿Quieres comprar una caja? Pide 10 unidades.

Recambios

<input checked="" type="checkbox"/> Naranja:	31199-06
<input checked="" type="checkbox"/> Rojo:	31199-09
<input checked="" type="checkbox"/> Azul:	31199-17
<input checked="" type="checkbox"/> Verde:	31199-22
<input checked="" type="checkbox"/> Negro:	31199-30

¿Quieres comprar una caja? Pide 12 unidades.



Rotulador edding 660

Marcador para pizarras blancas con punta redonda. Tinta pigmentada casi sin olor. Sistema cap-off según el cual el marcador puede permanecer destapado durante varios días sin secarse. Borrable en seco de casi todas las superficies no porosas como cristal, melanina o esmalte. Rellenable. Grosor de trazo: 1,5 - 3 mm.

■ Rojo:	31218-09
■ Azul:	31218-17
■ Verde:	31218-22
■ Negro:	31218-30

¿Quieres comprar una caja? Pide 10 unidades.



Clipper Líquid

Rotulador de tinta líquida con punta redonda. Sistema de punta de sube y baja. Olor neutro. No se seca, gran capacidad de escritura.

■ Rojo:	31230-09
■ Azul:	31230-17
■ Verde:	31230-22
■ Negro:	31230-30

¿Quieres comprar una caja? Pide 12 unidades.



ÚLTIMAS UNIDADES
hasta fin de existencias

Maxiflo Pentel fino

Marcador de tinta líquida y larga durada de borrado en seco. Único con pulsador trasero para el bombeo de la tinta cuando se precisa. Apto para pizarra blanca, cerámica o de papel. Punta cónica de 4 mm y trazo de 2 mm.

★ ■ Amarillo:	31232-04
★ ■ Naranja:	31232-06
■ Rojo:	31232-09
■ Azul:	31232-18
■ Verde:	31232-25
★ ■ Marrón:	31232-28
■ Negro:	31232-30
★ ■ Violeta:	31232-39

¿Quieres comprar una caja? Pide 12 unidades.



Nuevos colores ★



Maxiflo Pentel grueso

Marcador de tinta líquida y larga durada de borrado en seco. Único con pulsador trasero para el bombeo de la tinta cuando se precisa. Apto para pizarra blanca, cerámica o de papel. Punta cónica 6 mm y trazo de 2.5 mm.

★ ■ Amarillo:	31233-04
★ ■ Naranja:	31233-06
■ Rojo:	31233-09
■ Azul:	31233-18
■ Verde:	31233-25
★ ■ Marrón:	31233-28
■ Negro:	31233-30
★ ■ Violeta:	31233-39

¿Quieres comprar una caja? Pide 12 unidades.

Nuevos colores ★



Maxiflo Flex-Feel Pentel punta flexible

Marcador para pizarra blanca Maxiflo Flex-Feel con punta flexible para pizarra blanca. Podrás dibujar líneas finas o gruesas con el mismo rotulador. Fácil borrado. Pulsador trasero para bombear la tinta.

■ Rojo:	31234-09
■ Azul:	31234-17
■ Verde:	31234-22
■ Negro:	31234-30

¿Quieres comprar una caja? Pide 12 unidades.



NOVEDAD

Rotuladores fluorescentes

Marcador Descomi®

Marcador fluorescente de punta biselada para dos trazos. Trazo fino: 1,5 mm. Trazo grueso: 5 mm. Colores brillantes.

■ Amarillo:	31400-04
■ Naranja:	31400-06
■ Rosa:	31400-12
■ Azul:	31400-17
■ Verde:	31400-22

¿Quieres comprar una caja? Pide 10 unidades.



Tratto Video

Rotulador fluorescente punta biselada con tinta a base de agua. Elevada fluorescencia, ideal para papel normal, fotocopias y fax.

■ Amarillo:	31410-04
■ Naranja:	31410-06
■ Rosa:	31410-12
■ Azul:	31410-17
■ Verde:	31410-22

¿Quieres comprar una caja? Pide 12 unidades.



Staedtler Textsurfer

Marcador fluorescente con tinta pigmentada para cualquier soporte: papel + copy + fax.

■ Amarillo:	31420-04
■ Naranja:	31420-06
■ Rojo:	31420-09
■ Rosa:	31420-12
■ Azul:	31420-17
■ Verde:	31420-22
■ Violeta:	31420-39

¿Quieres comprar una caja? Pide 10 unidades.



Set 6 Staedtler Textsurfer

Marcador fluorescente con tinta pigmentada para cualquier soporte: papel + copy + fax. 6+2 de regalo.

Set de 6 marcadores Textsurfer + 2 de regalo: **31422**



Staedtler Textsurfer Pastel

Marcador fluorescente colores pastel con tinta pigmentada para resaltar textos sobre cualquier soporte: paper+copy+fax.

■ Amarillo claro:	31424-04
■ Rosa claro:	31424-12
■ Azul cielo:	31424-17
■ Verde lima:	31424-22
■ Verde menta:	31424-25
■ Arena:	31424-28
■ Negro:	31424-30
■ Melocotón:	31424-34
■ Lavanda:	31424-38
■ Gris claro:	31424-72

¿Quieres comprar una caja? Pide 10 unidades.



NOVEDAD

NOVEDAD

Set Staedler Textsurfer Pastel

Marcador fluorescente en colores pastel con tinta pigmentada para resaltar textos sobre cualquier soporte: paper+copy+fax. El marcador negro del set de 10 cubre el texto, pero permanece visible a la lectura. Cuando lo fotocopias o escaneas, desaparece en la copia.

Set 6 marcadores:	31427
Set 10 marcadores:	31428



Stabilo Boss original

Marcador fluorescente Stabilo Boss Original, universal con tinta a base de agua antiseado: puede permanecer destapado 4 horas sin secarse. Cuerpo robusto de plástico y punta biselada que permite varios anchos de trazo: 2 mm y 5 mm.

Amarillo:	31450-04
Naranja:	31450-06
Rojo:	31450-09
Rosa:	31450-12
Azul:	31450-17
Verde:	31450-22
Lavanda:	31450-38
Violeta:	31450-39
Turquesa:	31450-41

¿Quieres comprar una caja? Pide 10 unidades.



Set Stabilo Boss original

Marcador fluorescente Stabilo Boss Original, universal con tinta a base de agua antiseado: puede permanecer destapado 4 horas sin secarse. Cuerpo robusto de plástico y punta biselada que permite varios anchos de trazo: 2 mm y 5 mm.

Set de 4:	31460
Set de 6:	31461



Stabilo Boss original pastel

Marcador fluorescente Stabilo Boss Original pastel, universal con tinta a base de agua antiseado. Puede permanecer destapado 4 horas sin secarse. Cuerpo robusto de plástico y punta biselada que permite varios anchos de trazo: 2 mm y 5 mm.

Amarillo:	31470-04
Rosa:	31470-12
Menta:	31470-25
Melocotón:	31470-34
Violeta:	31470-39
Turquesa:	31470-41



Set Stabilo Boss original pastel

Marcador fluorescente Stabilo Boss Original pastel, universal con tinta a base de agua antiseado: puede permanecer destapado 4 horas sin secarse. Cuerpo robusto de plástico y punta biselada que permite varios anchos de trazo: 2 mm y 5 mm.

Set de 4:	31475
Set de 6:	31476



Faber-Castell Textliner 48

Marcador fluorescente Textliner 48. Para papel normal y especial. Colores superfluorescentes. Punta biselada en 3 grosores de trazo: 5 mm, 2 mm y 1 mm. Claramente respetuoso con el medio ambiente: tinta a base de agua.

■ Amarillo:	31430-04
■ Naranja:	31430-06
■ Rojo:	31430-09
■ Rosa:	31430-12
■ Azul:	31430-17
■ Verde:	31430-22

¿Quieres comprar una caja? Pide 10 unidades.

Marcador Faber Textliner 48 Pack 4: Amarillo, Naranja, Rosa y Verde:

■ ■ ■ ■	31432
---------	-------

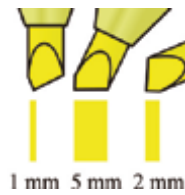

edding 7 Mini Highlighter

Estuche de 4 marcador fluorescente tamaño mini con punta biselada, tinta a base de agua en colores neón. Zona de agarre ergonómica antideslizante para mayor comodidad. Tamaño mini, cabe en cualquier bolso, por lo que es ideal para cuando se está fuera de casa. Colores: verde, amarillo, naranja y violeta.

edding 7 Mini:	31445
----------------	-------



Marcador Frixion Light borrable

Marcador de tinta borrable por fricción. Destaca tus textos y borra de forma limpia. No mancha y no deja restos en el papel. No expongas tu frixion a temperaturas extremas (+60°C; -10°C). Punta de fibra. Color amarillo.

Frixion Light borrable:	31435-04
-------------------------	----------

¿Quieres comprar una caja? Pide 12 unidades.



Jovi gel fluorescente

Marcadores gel fluorescentes con sistema retráctil y giratorio. Se deslizan suavemente sobre el papel. Y aunque se te olvide ponerle el tapón, ¡No se seca! Gracias a su mina de cera translúcida.

■ Amarillo:	31520-04
■ Naranja:	31520-06
■ Rosa:	31520-12
■ Verde:	31520-22

¿Quieres comprar una caja? Pide 12 unidades.

Estuche 4 Marcadores Gel Fluorescente surtidos:

Surtidos:	31522
-----------	-------



Textsurfer Dry

Lápiz fluorescente en seco para todos los papeles. Lápiz de madera natural, mina de cera fluorescente de 4 mm. Resistente al agua.

■ Amarillo:	31550-04
■ Naranja:	31550-06
■ Rosa:	31550-12
■ Verde:	31550-22

¿Quieres comprar una caja? Pide 12 unidades.



Correctores en seco



Cinta correctora Descom®

Cinta correctora en seco de aplicación lateral de 12 m de longitud x 5 mm de ancho. Incorpora tensor.

Cinta correctora Descom: **31801**

¿Quieres comprar una caja? Pide 24 unidades.



Pritt Roller Compact

Corrector en seco de 8,5 m. de longitud y 4,2 mm. de ancho de corrección.

Pritt Roller: **31820**

¿Quieres comprar una caja? Pide 24 unidades.



Paper Mate Dry Line Grip reciclado

Cinta correctora de gran calidad y precisión con diseño ergonómico y cuerpo transparente, 8,5 m de largo y 5 mm de ancho. Incorpora tensor.

Paper Mate Dry Line Grip reciclado: **31835**

¿Quieres comprar una caja? Pide 12 unidades.



Corrector Tipp-Ex Micro

Corrector en cinta con cabezal rotativo patentado. Super compacto ideal para llevar en un estuche. Cinta de 5 mm X 8 m.

Cinta correctora Tipp-Ex Micro Tape: **31805**

¿Quieres comprar una caja? Pide 10 unidades.

Correctores líquidos



Tipp-Ex Rapid

Líquido corrector de secado rápido con nueva esponja aplicadora. Botella de 20 ml. No precisa diluyente.

Tipp - Ex Rapid: **31620**

¿Quieres comprar una caja? Pide 10 unidades.



Bolígrafo corrector Descom®

Bolígrafo corrector con punta metálica fina que permite realizar correcciones más precisas. Secado rápido. Forma ergonómica. Contenido: 8 ml.

Bolígrafo corrector Descom: **31712**

¿Quieres comprar una caja? Pide 12 unidades.



Corrector Tipp-Ex

Lápiz corrector de 8 ml.

Corrector Tipp-Ex: **31715**

¿Quieres comprar una caja? Pide 10 unidades.



Paper Mate NP10 Micro

Lápiz corrector de secado rápido con punta metálica fina de gran precisión.

Paper Mate Micro: **31720**

¿Quieres comprar una caja? Pide 12 unidades.

Gomas de borrar

Afilaborra Capsule Fluo

Combinación de goma y sacapuntas. El sacapuntas tiene una cuchilla de acero al carbono afilada y resistente, ideal para todo tipo de lápices. Artículo con cuchilla de seguridad, óptimo para uso escolar. Colores surtidos disponibles: amarillo, naranja, rosa, verde.

Afilaborra Capsule Fluo: **31857**

¿Quieres comprar una caja? Pide 16 unidades.



Afilaborra compact Milan

Combinación de goma Milan 430 y sacapuntas doble con depósito agradable al tacto. Ideal para lápices de grafito y lápices de color.

Afila-Borra Milan: **31855**

¿Quieres comprar una caja? Pide 16 unidades.



Milan 445

Caja de 45 unidades de gomas de miga de pan para lápiz. Con dibujos infantiles y colores surtidos: blanco, rosa, verde.

Milan 445: **31910**



Milan 430

Caja de 30 unidades de gomas de miga de pan para lápiz. Colores surtidos: blanco, rosa, verde.

Milan 430: **31920**



Milan 412

Caja de 12 unidades de gomas de miga de pan para lápiz. Para borrar una amplia gama de lápices de grafito sobre toda clase de papeles. Colores surtidos: blanco y rosa.

Milan 412: **31930**



Milan 624 Nata

Caja de 24 unidades de gomas de nata con banda de celofán. Goma de plástico blanco, suave, versátil y no abrasiva. Para borrar sobre todo tipo de superficies. No daña el papel. Envuelta en celofán rosa.

Milan 624: **31950**

Milan 1012

Caja de 12 unidades de gomas ovaladas de miga de pan para lápiz. Para borrar una amplia gama de lápices de grafito sobre toda clase de papeles. Color blanco.

Milan 1012: **31935**



Staedtler Rasoplast B-30

Caja de 30 unidades de gomas plásticas para lápiz.

Rasoplast B-30: **31960**



Staedtler Mars Plastic

Caja de 20 unidades de gomas plásticas para lápiz sobre papel y poliéster.

Mars Plastic: **31980**



Staedtler Mars Plastic

Portagomas con goma de borrar para lápiz con clip de plástico y almas de recambio para portagomas en caja de 10 unidades.

Portagomas: **31860**

¿Quieres comprar una caja? Pide 20 unidades.

Alma de recambios: **31861**

Afilalápices



Afilalápiz plástico

Afilalápiz de plástico para lápices normales.

Afilalápiz normal: **30300**
¿Quieres comprar una caja? Pide 24 unidades.



Afilalápices Mapedo Vivo

Afilalápiz 1 orificio ultracompacto, ideal para el estuche. Antigolpes con materiales resistentes a las caídas. Apertura articulada.

Afilalápiz Mapedo Vivo 1 orificio: **30305**
¿Quieres comprar una caja? Pide 75 unidades



Afilalápiz plástico Descom®

Afilalápiz rectangular de plástico de un orificio.

Afilalápiz plástico Descom: **30298**
¿Quieres comprar una caja? Pide 72 unidades.



Afilalápiz Ergo Descom®

Afilalápiz ergonómico de plástico de un orificio.

Afilalápiz Ergo Descom: **30301**
¿Quieres comprar una caja? Pide 72 unidades.



Afilalápiz cuña Faibo

Afilalápiz metálico en forma de cuña.

Afilalápiz cuña Faibo: **30310**
¿Quieres comprar una caja? Pide 24 unidades.

Afilalápiz metálico rectangular Descom®

Afilalápiz metálico de forma rectangular.

Afilalápiz metálico rectangular Descom: **30312**
¿Quieres comprar una caja? Pide 36 unidades.

Afilalápiz rectangular Faibo

Afilalápiz metálico de forma rectangular.

Afilalápiz rectangular: **30320**
¿Quieres comprar una caja? Pide 24 unidades.



Afilalápiz doble metálico Descom®

Afilalápiz doble de metal, para lápices normales y gruesos hasta 12 mm.

Afilalápiz doble metálico Descom: **30222**
¿Quieres comprar una caja? Pide 36 unidades.



Afilalápiz doble metal Faibo

Afilalápiz doble de metal, para lápices normales y gruesos hasta 12 mm.

Afilalápiz doble metal: **30340**
¿Quieres comprar una caja? Pide 12 unidades.



Afilalápices Satélite

Afilalápiz metálico ovalado un uso, en dos colores.

Afilalápices un uso: **30345**
¿Quieres comprar una caja? Pide 32 unidades.



Afilalápiz de plástico con depósito Descom®

Afilalápiz de plástico Descom con depósito para recoger la viruta.

Afilalápiz de plástico Descom con depósito: **30348**
 Afilalápiz de plástico 2 orificios Descom con depósito: **30349**
¿Quieres comprar una caja? Pide 20 unidades.



Afilalápiz de plástico Faibo con depósito

Afilalápiz con depósito en plástico y cuerpo en poliestireno. Medidas: 60x28x20 mm. 100% Reciclable.

Afilalápiz Faibo con depósito: **30327**
¿Quieres comprar una caja? Pide 20 unidades.



Afilalápiz de plástico 2 usos Faibo con depósito

Afilalápiz de doble uso en plástico y cuerpo en poliestireno. Para lápices finos y gruesos. Medidas: 60x54x30 mm. 100% Reciclable.

Afilalápiz 2 usos Faibo con depósito: **30328**
¿Quieres comprar una caja? Pide 20 unidades.



Afilalápices I-Gloo

Afilalápices I-Gloo de 1 y 2 usos, con depósito. Diseño moderno y colorido. Gran capacidad de reserva. Empuñadura fácil. Pulsando el botón se extraen del interior las minas rotas.

Afilalápices I-Gloo un orificio: **30360**
 Afilalápices I-Gloo dos orificio: **30361**
¿Quieres comprar una caja? Pide 30 unidades.



Afilalápices Maped I-Gloo - Zurdos

Afilalápiz 1 orificio especial para zurdos, la lámina invertida permite sujetar el lápiz con la mano izquierda y girar en el sentido contrario a las agujas del reloj.

Afilalápices Maped I-Gloo - zurdos: **30352**



Afilalápiz Milan Collection School

Afilalápices doble para lápices regular y maxi, con depósito para la viruta. El sacapuntas, afilado y resistente, dispone de cuchilla de seguridad que evita que los niños se puedan cortar.

Afilalápiz Milan Collection School: **30358**

¿Quieres comprar una caja? Pide 12 unidades.



Afilalápices Maped Shaker

Afilalápiz 1 y 2 orificios, muy práctico con su gran capacidad de reserva, puede sacar la punta a los lápices gruesos y finos, forma ergonómica para una buena sujeción.

Afilalápices Maped Shaker 1 uso: **30371**

¿Quieres comprar una caja? Pide 25 unidades.

Afilalápices Maped Shaker 2 usos: **30372**

¿Quieres comprar una caja? Pide 20 unidades.



Afilalápiz Giotto hexagonal

Afilalápiz hexagonal con tres orificios (pequeño, mediano, grande). Cuerpo traslúcido en 5 divertidos colores y con depósito para los residuos. Ideal para el uso escolar.

Afilalápiz Giotto con depósito: **30355**

¿Quieres comprar una caja? Pide 24 unidades.

Afilalápices Staedtler con depósito doble

Afilalápices para lápices de grafito y lápices de colores gruesos hasta un diámetro de 10,2 mm con sacapuntas de metal insertado de 2 agujeros. Cobertura con bisagra que previene el derrame de las virutas. Tapa con cierre de seguridad.

Staedtler con depósito doble: **30378**

¿Quieres comprar una caja? Pide 10 unidades.





Afilalápiz eléctrico Dahle 240

Afilalápices eléctrico con portapilas y acoplamiento de adaptadores. Depósito recolector transparente con gran capacidad recolectora de virutas. Tope de corte automático para formar una punta óptima.

■ Rojo:	30379-09
■ Azul:	30379-17
■ Plateado:	30379-75

Afilalápiz Milan eléctrico doble uso

Sacapuntas eléctrico doble (uno estándar y otro MAXI) con un gran depósito. El sacapuntas tiene una cuchilla de acero al carbono afilada y resistente, ideal para todo tipo de lápices. Cuenta con un sistema de seguridad que evita posibles cortes o accidentes y una tapa frontal extraíble para el vaciado del depósito. Color gris y rojo. Presentación blister con 4 pilas AA incluidas.

Afilalápiz Milan eléctrico doble uso:	30383
---------------------------------------	-------



Afilalápiz de sobremesa Helix

Afilalápiz manual de escritorio, con empuñadura giratoria. Dispone de cinco posiciones de afilado, mecanismo de afilado duradero. Se puede fijar a la mesa, abrazadera de escritorio incluida. Depósito frontal extraíble de gran capacidad para las virutas. Apto para pinturas con grueso normal y para grueso maxi.

Afilalápiz de sobremesa Helix:	30386
--------------------------------	-------

¿Quieres comprar una caja? Pide 10 unidades.

Máquina afilalápices Staedtler

Máquina afilalápices para toda clase de lápices entre 7 y 11,6 mm Ø, parada de afilado automática, con tornillo de fijación, cuerpo de plástico con carcasa de color azul, depósito transparente, sujeción del lápiz engomada.

Máquina afilalápices Staedtler:

30380



Afilalápiz eléctrico Dahle 210

Afilalápiz eléctrico para lápices hasta Ø 11. Depósitos recolectores transparentes con gran capacidad recolectora de virutas. Fresa de acero de alta calidad para resultados profesionales. Carcasa de plástico robusta. Conexión a la red de 230 V.

<input type="checkbox"/> Blanco:	30388-01
<input checked="" type="checkbox"/> Negro:	30388-30

NUEVA GAMA NEXXT DE PETRUS

DISEÑO INTUITIVO, FUNCIONAMIENTO IMPECABLE.



Tecnología de impacto directo patentada que garantiza un grapado perfecto y sin esfuerzo cuando se usan grapas PETRUS.



Zona de sujeción patentada y punzones afiladísimos para perforar con el mínimo esfuerzo.

La nueva gama NeXXt de PETRUS eleva el diseño de Petrus al siguiente nivel. Ergonómicamente diseñados para utilizar con la mano o sobre la mesa y con unos acabados impecables. Precisión y fiabilidad ¡hasta con los ojos cerrados!

www.petrus.es



Petrus

Complementos de oficina

Grapadoras de bolsillo

Grapadoras de sobremesa

Grapadoras de tenaza

Grapadoras de gruesos

Grapadoras de brazo

Grapadoras eléctricas

Clavadoras de Pared

Grapas

Extraegrapas

Perforadoras

Cutters

Tijeras de oficina

Rotulación

Cintas de rotulación

Pilas y cargadores

Marcaje

Sujeción

Pegamento en barra

Pegamentos y adhesivos

Cintas adhesivas y portarrollos

Spray adhesivo

Embalaje y envío

Calendario de sobremesa

Notas de aviso

Banderitas y flechas señalizadoras

Notas de quita y pon

Complementos de sobremesa

Bandejas organizadoras

Organizadores

Flexómetros

Sujetalibros

Cajetines

Módulos organizadores

Papeleras, paragüeros y percheros

Cajas de caudales

Urnas

Armarios portallaves y relojes de pared

Grapadoras de bolsillo



Grapadora Ergologic Pocket

Grapadora ergonómica compacta, zona de apoyo blanda, reserva para dos cargas de grapas y extraergrapas plegable. Profundidad de grapado 37mm, grapa hasta 15 hojas. Utiliza grapas de nº10.

Ergologic Pocket: **40008**



Petrus Liliput 200

Grueso de grapado: 12 hojas. Grapas nº 23/6. Se suministra con una caja de grapas. Colores surtidos.

Liliput 200: **40010**



Rexel Easy Touch 20

Grapadora de grapado fiable y sin esfuerzo. Metálica. Carga frontal de grapas con indicador de bajo nivel de grapas. Utiliza grapas nº 56 (26/6) y nº 16 (24/6). Profundidad de grapado de 18 mm. Grapa hasta 20 hojas.

Rexel Easy Touch 20: **40018**

Grapadoras de sobremesa



Grapadoras Descom DS

Grapadora de oficina mediana con cuerpo metálico. Grapas 22/6-24/6. Capacidad de grapado 20 hojas. Base antideslizante. Color negro.

Grapadoras Descom DS215: **40021**
 Grapadoras Descom DS216l: **40022**

Petrus 80, pág. 101 →



Petrus 210

Grapadora con grapado preciso y sin esfuerzo gracias a la tecnología de impacto directo. Grapa hasta 25 hojas de papel (80 g/m²). Práctico extrae grapas integrado. La sufridera giratoria permite un grapado abierto y cerrado. Para usar con grapas Petrus 22/6, 24/6 y 26/6. 3 años de garantía si se utilizan grapas Petrus.

■ Rojo: **40030-09**
 ■ Azul: **40030-17**
 ■ Negro: **40030-30**



Grapadora Half Strip Essential Metal

Grapadora metálica de sobremesa, función de grapado y claveteado. Utiliza grapas 24/6 o 26/6, 180° de apertura para facilitar el llenado, capacidad de depósito 100 grapas 24/6 o 140 grapas 26/6. Tirador metálico, grueso de grapado 20 hojas 24/6 y 25 hojas 26/6. Garantía 2 años.

Grapadora Half Strip Essential Metal: **40035**

Petrus 85, pág. 101 →



Petrus 235

Grapadora con grapado preciso y sin esfuerzo gracias a la tecnología de impacto directo. Grapa hasta 30 hojas de papel (80 g/m²). Práctico extrae grapas integrado. La sufridera giratoria permite un grapado abierto y cerrado. Para usar con grapas Petrus 22/6, 24/6 y 26/6. 3 años de garantía si se utilizan grapas Petrus.

■ Rojo: **40060-09**
 ■ Azul: **40060-37**
 ■ Negro: **40060-30**



Petrus 62 WOW, pág. 102 →



Petrus 635 WOW

Grapadoras de colores vivos metalizados, tecnología de impacto directo (DIT) patentada que asegura un grapado siempre perfecto, capacidad de grapado 30 hojas. Grapas 22/6, 24/6 y 26/6. Garantía 10 años.

Naranja metalizado:	40065-06
Fucsia metalizado:	40065-11
Azul metalizado:	40065-17
Verde metalizado:	40065-22
Violeta metalizado:	40065-39
Turquesa metalizado:	40065-41

Petrus 52, pág. 101 →



10 AÑOS
GARANTÍA

Petrus 226

Grapadora metálica, incorpora la nueva tecnología PGT (Paper Grip Technology) que hace que el grapado sea siempre perfecto. Grueso de grapado: 30 hojas. Grapas nº 22/6, 24/6. Carga frontal automática. Cargador doble guía antiatasco. Garantía 10 años.

Rojo:	40070-09
Azul:	40070-17
Negro:	40070-30
Gris:	40070-72



Petrus 52 WOW, pág. 101 →

Grapadora Petrus 226 WOW

Grapadora clásica metálica mod. 226 en los más modernos colores WOW de Petrus. Más de 50 años en el mercado y tan fresca y joven como el primer día. Una grapadora para usar tanto en la oficina como en casa, con un diseño clásico y unos atractivos colores. Con la base de color a juego con la grapadora. Con la tecnología DIT que asegura un grapado perfecto. Grapa hasta 30 hojas y utiliza grapa 22/6 de Petrus.

Naranja metalizado:	40073-06
Fucsia metalizado:	40073-11
Azul metalizado:	40073-17
Verde metalizado:	40073-22
Violeta metalizado:	40073-39
Turquesa metalizado:	40073-41

Rexel Optima 40 automática

Grapadora de sobremesa con mecanismo exclusivo que supone hasta un 50% menos de esfuerzo. Sistema de grapado plano. Carga frontal rápida y eficiente. Recubrimiento de caucho suave en el brazo y en la base. Grapa hasta 40 hojas. Utiliza grapas nº 56 (26/6) y (24/6). Funcionamiento vertical u horizontal. Incluye caja de 1.000 grapas. Garantía de 5 años.

Grapadora Rexel Optima 40 Automática:	40082
---------------------------------------	-------



Easy Touch media carga

Grapadora de grapado fiable y sin esfuerzo. Metálica con agarres de caucho. Tecnologías patentadas Low Force y Flat Clinch. Utiliza grapas nº 56 (26/6) y nº 16 (24/6). Carga frontal de la grapa con indicador de bajo nivel de grapas. Diseño de colocación vertical. Grapa hasta 30 hojas. Grapado plano. Grapa con hasta un 50% menos de esfuerzo. Incluye 1.000 grapas 26/6.

Blanco:	40076-01
Rosa:	40076-12
Azul:	40076-17
Negro:	40076-30



Grapadoras de tenaza



Rexel Squalo 56

Grapadora de tenaza súper cómoda. Su diseño ergonómico. Metálica con la cubierta de plástico se adapta perfectamente a las manos. Fácil de manejar, funciona perfectamente en cualquier entorno de trabajo. Grapa de 2 a 20 hojas con grapas nº 26/6 y de 2 a 25 hojas con grapas 24/6.

Grapadora Rexel Squalo 56: **40208**



Rapid Classic K1

Grapadora de tenaza más vendida del mundo. Superficie cromada. Grapa hasta 50 hojas con grapas 24/8 ó 26/8 y hasta 20 hojas con grapas 24/6 y 26/6. Yunque giratorio. Alta durabilidad.

Grapadora Rapid K1: **40210**

Grapadoras de gruesos

Rexel Optima 70

Grapadora de alto rendimiento y sin esfuerzo. Hasta un 50% menos de esfuerzo. Grapado plano. Carga frontal rápida y eficiente. Recubrimiento de caucho suave en el brazo y en la base. Mecanismo metálico resistente y potente palanca de plástico. Grapa hasta 70 hojas. Utiliza grapas Optima 70. Incluye caja de 500 grapas. Garantía de 5 años.

Grapadora Rexel Manual Optima 70: **40302**



Grapadora Rapesco AV-45

Grapadora metálica de gran capacidad, carga trasera de grapas, guía de ajuste de entrada del papel, ventana personalizable, base con pivotes antideslizantes, grapado: cerrado, utiliza grapas: 923/8-15 mm, profundidad de entrada del papel: 10 a 70 mm, capacidad de grapado: 115 hojas, medidas: 285 x 70 mm.

Grapadora Rapesco AV-45: **40423**



Grapadora Rapesco AV-55

Grapadora metálica de gran capacidad, carga trasera de grapas, guía de ajuste de entrada del papel, ventana personalizable, base con pivotes antideslizantes, grapado: cerrado, utiliza grapas: 923/8-23 mm, profundidad de entrada del papel: 10 a 70 mm, capacidad de grapado: 210 hojas, medidas: 295 x 88 mm.

Grapadora Rapesco AV-55: **40428**

Grapadoras de brazo

Petrus 600

Grapadora de brazo largo. Ideal revistas, cuadernillos y trabajos que requieran gran profundidad de grapado. Grapa hasta 40 hojas. Nueva tecnología de Impacto Directo para un grapado perfecto. Grapado abierto y cerrado. Utiliza grapas 22/6, 22/8, 24/6, 24/8, 26/6 y 26/8. Profundidad: 307 mm. Garantía de 10 años.

Grapadora Petrus 600: **40356**



Grapadoras eléctricas

Grapadora eléctrica Petrus E-310 Wow

Grapadora eléctrica Petrus, funciona con 4 pilas (no incluidas). Máxima comodidad, utilización con una sola mano. Flexible y portátil al usar pilas. A juego con el resto de productos de la serie Wow de Petrus. Grapa nº 10, hasta 10 hojas.

Naranja metalizado:	40417-06
Fucsia metalizado:	40417-11
Azul metalizado:	40417-17
Verde metalizado:	40417-22
Violeta metalizado:	40417-39
Turquesa metalizado:	40417-41



Grapadora eléctrica Petrus E120

Grapadora eléctrica a red, adaptador incluido. Funciona con 4 pilas de 1,5 V (no incluidas). Regulador de la profundidad de entrada de papel de hasta 20 mm. Capacidad de grapado: 20 hojas. Grapas: 22/6, 24/6, 26/6. Garantía 3 años.

Grapadora eléctrica Petrus E120:	40419
----------------------------------	-------



Clavadoras de pared



Petrus 260

Clavadora fabricada en plástico ABS de gran resistencia. Usa grapas 530/4 a 8 mm.

Petrus 260:	40450
-------------	-------



Petrus 295

Clavadora fabricada en plástico ABS de gran resistencia. Color negro. Usa grapas 530/6 a 14 mm.

Petrus 295:	40460
-------------	-------

Grapas

Grapas Descom

Grapas cobreadas.

Grapas Descom 22/6:	40490
<i>10 cajas de 1000 grapas.</i>	



Grapas Petrus

Petrus 202:	40500
<i>¿Quieres comprar una caja? Pide 20 unidades.</i>	
Petrus nº10:	40501
<i>¿Quieres comprar una caja? Pide 20 unidades.</i>	
Petrus 23/6:	40502
<i>¿Quieres comprar una caja? Pide 25 unidades.</i>	
Petrus 22/6-24/6:	40504
<i>¿Quieres comprar una caja? Pide 25 unidades.</i>	
Petrus 22/8-24/8:	40509
<i>¿Quieres comprar una caja? Pide 20 unidades.</i>	
Petrus 26/6:	40510
<i>¿Quieres comprar una caja? Pide 20 unidades.</i>	

Petrus 26:	40506
<i>¿Quieres comprar una caja? Pide 18 unidades.</i>	
Petrus 27:	40507
<i>¿Quieres comprar una caja? Pide 14 unidades.</i>	
Petrus 530/4:	40520
Petrus 530/6:	40521
Petrus 530/8:	40522
Petrus 530/10:	40523
Petrus 530/12:	40524
Petrus 530/14:	40525



Grapas Rapid

Grapas Rapid 22/6 - 24/6 (caja 1.000 grapas) y 26/8 (caja 5.000 grapas) para grapadora Rapid K1.

22/6 - 24/6:	40515
26/8:	40516

Grapas Rexel

Cajitas de 1.000 grapas.

23/8:	40555
<i>¿Quieres comprar una caja? Pide 20 unidades.</i>	
23/13:	40556
<i>¿Quieres comprar una caja? Pide 20 unidades.</i>	
23/17:	40557
<i>¿Quieres comprar una caja? Pide 10 unidades.</i>	
23/20:	40558
<i>¿Quieres comprar una caja? Pide 10 unidades.</i>	

Grapas Rapid Optima

Grapas presentadas en caja metálica.

Caja 3750 grapas Rapid Optima 40:	40533
Caja 2500 grapas Rapid Optima 70:	40534

Grapas Rapesco

Grapas "Unique" Universales para grapadoras Rapesco de gran capacidad AV-45 y AV-55.

Cajitas de 1000 grapas.

Grapas 923/8 mm de 5 hasta 45 hojas:	40562
Grapas 923/10 mm de 40 hasta 65 hojas:	40563
Grapas 923/12 mm de 60 hasta 85 hojas:	40564



Extraeagrapas



Petrus 110

Extraeagrapas metálico en forma de tenaza.

Petrus 110: **40609**



Petrus 111

Extraeagrapas en forma de tijera.

Petrus 111: **40610**



Extraeagrapas oficina Maped

Extraeagrapas de metal. Dispone de botón para mantenerlo cerrado.

Extraeagrapas: **40611**

Perforadoras



Petrus 210, pág. 96 →



10 AÑOS
GARANTÍA



Petrus 80

Capacidad taladrado hasta 16 hojas. Hueco de agarre patentado y punzones más afilados que permiten taladrar con mucho menos esfuerzo. Regleta con formatos impresos y ventana para mayor visibilidad y mejor fijación.

■ Rojo:	40710-09
■ Azul:	40710-17
■ Negro:	40710-30



Perforadora Essential Metal 2 taladros

Perforadora metálica de 2 agujeros, de 20 a 25 hojas. Perforación rápida y precisa, calibración en las anillas del archivador, vaciado fácil de los restos del papel por delante. Garantía 5 años.

Perforadora Essential: **40712**



Petrus 235, pág. 96 →



10 AÑOS
GARANTÍA



Petrus 85

Taladro de oficina de diseño ergonómico con estructura metálica y tapa plástica. Punzones más afilados que hacen que se taladre con mayor facilidad. Regleta de ajuste perfecto. Ventana que enmarca el formato seleccionado. Capacidad de taladro 25 hojas. 2 taladros. Garantía 10 años.

■ Rojo:	40725-09
■ Azul:	40725-17
■ Negro:	40725-30

Petrus 226, pág. 97 →



10 AÑOS
GARANTÍA



Petrus 52

Ahora con punzones más afilados que hacen que se taladre con mayor facilidad. Además, se ha incorporado una nueva regleta que permite un ajuste perfecto y que no se mueve mientras se taladra. Asimismo, lleva una ventana que enmarca el formato seleccionado. Capacidad de perforado: 20 hojas. 2 taladros. Totalmente metálico. Garantía 10 años.

■ Rojo:	40740-31
■ Azul:	40740-17
■ Negro:	40740-30
■ Gris:	40740-72



Taladro Petrus 52 WOW

Taladro clásico metálico mod. 52 en los más modernos colores WOW de Petrus. La pareja ideal de la grapadora mod. 226. Tanto para uso en oficina como en casa. Con la base de color a juego con el taladro. Punzones más afilados para taladrar con mayor facilidad. Nueva regleta que mejora la visibilidad. Perfora hasta 20 hojas.

■ Naranja metalizado:	40736-06
■ Fucsia metalizado:	40736-11
■ Azul metalizado:	40736-17
■ Verde metalizado:	40736-22
■ Violeta metalizado:	40736-39
■ Turquesa metalizado:	40736-41

Petrus 626 WOW, pág. 97 →





Petrus 62 WOW

Taladro metálico de colores vivos metalizados, con capacidad para 30 hojas. Con hueco de agarre para taladrar con mayor facilidad.

Blanco perla:	40745-01
Naranja metalizado:	40745-06
Fucsia metalizado:	40745-11
Azul metalizado:	40745-17
Verde metalizado:	40745-22
Violeta metalizado:	40745-39
Turquesa metalizado:	40745-41



Rexel Easy Touch

Taladro con un 50% de menos esfuerzo. Dispone de regleta de alineación de hojas para todos los formatos. Palanca para una apertura fácil del contenedor de residuos. Cierre de bloqueo de asa para colocar el taladro en el cajón de su escritorio. Perfora hasta 30 hojas.

Rosa:	40752-12
Azul:	40752-17
Negro:	40752-30



Petrus 95

Capacidad taladrado hasta 40 hojas. Hueco de agarre patentado y punzones más afilados que permiten taladrar con mucho menos esfuerzo. Regleta con formatos impresos y ventana para mayor visibilidad y mejor fijación.

Petrus 95:	40780
------------	-------



Petrus 305

Punzones más afilados, taladra con mayor facilidad. Regleta de ajuste. Ventana de ajuste de formato. Perforador de alta resistencia ajustable hasta tamaño A3. Capacidad de perforado: 65 Hojas. 2 Taladros. Guía papel metálica. Palanca plegable. Fabricado en fundición de aluminio. Nuevo diseño más ergonómico. Garantía 10 años.

Petrus 305:	40790
-------------	-------



Perforadora Essential Metal 4 taladros

Perforadora metálica de 4 agujeros, de 10 a 23 hojas. Sistema optimizado de sujeción de hojas, vaciado fácil de los restos del papel con compartimento de fácil apertura. Garantía 2 años.

Perforadora Essential Metal 4 taladros:	40795
---	-------

10 AÑOS
GARANTÍA



Petrus 514

Punzones más afilados, taladra con mayor facilidad. Regleta para ajuste perfecto y que no se mueve mientras se taladra. Ventana que enmarca el formato seleccionado. Taladradora de 4 agujeros fabricada en fundición de aluminio inyectado con punzones móviles. Diámetro punzón 6 mm. Nuevo y fácil sistema de fijación de los punzones. Se pueden añadir 2 punzones más hasta un máximo de 6. Perfora hasta 30 hojas. Con portaescalas giratorio para 13 formatos diferentes. Regleta papel metálica. Palanca plegable. Garantía 10 años.

Petrus 514: **40840**

10 AÑOS
GARANTÍA



Petrus 72

Punzones más afilados que hacen que se taladre con mayor facilidad. Además, se ha incorporado una nueva regleta que permite un ajuste perfecto y que no se mueve mientras se taladra. Asimismo, lleva una ventana que enmarca el formato seleccionado. Taladradora de 4 agujeros. Perfora hasta 16 hojas. Garantía 10 años.

Petrus 72: **40830**

Cutters



Capsule Cutter Milan

Nuevo cutter MILAN con resistente cuchilla de cerámica. Puede cortar distintos tipos de materiales (Cartón, plástico, etc.). La cuchilla es recambiable, dispone de un sistema de bloqueo de seguridad. Cúter con hoja de cerámica reemplazable. De pequeño tamaño, tipo "de bolsillo". Con su forma ergonómica, es perfecto para manualidades en casa o aplicaciones en oficina o almacenes. Disponible en color rosa, amarillo y negro.

Capsule Cutter Milan: **40975**



Cutter de plástico

Cutter de plástico de 18 mm, con guías metálicas. Cortador de plástico con cuchilla de acero de alta calidad (SK5) y sistema de bloqueo. Retractable e intercambiable. Presentado en blister individual.

Cutter de plástico 18 cm: **40954**



Cutter profesional metálico

Cutter profesional metálico. Cuchillas de acero de alta calidad, de 1 mm. Mango antideslizante. Sistema de bloqueo.

Cutter profesional 9 mm: **40957**
Cutter profesional 18mm: **40958**

Cuchillas de repuesto 9 mm.

Estuche con 10 hojas de 9 mm. Para modelos standard.

Cuchillas repuesto ASB10: **40990**

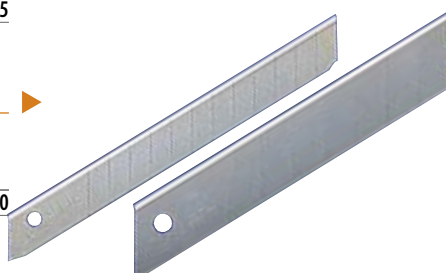

Cuchillas de repuesto 18 mm.

Estuche con 10 hojas de 18 mm. Para modelos profesionales.

Cuchillas de repuesto LB10: **41000**



Cutter de precisión AK5

Cutter profesional de precisión. En un lado cuchilla o punzón y en el otro espátula moldeadora. Especialmente diseñado para manualidades, maquetas y diseñadores. Incluye caja con 30 cuchillas y un punzón.

Cutter de precisión AK5: **40968**

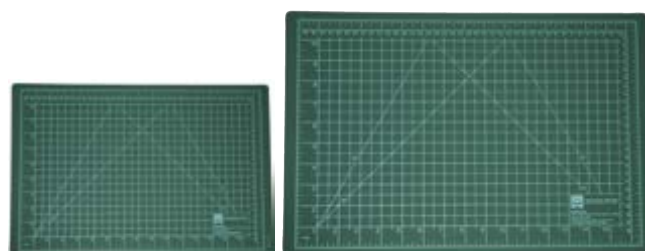

Planchas de corte

Planchas de corte con superficie cuadrada. **41001** A3: **41002**

Complementos de oficina

Cutter de rodillo Rexel SmartCut A100

Cizalla de rodillo ligera y práctica hasta A4. Longitud de corte 300 mm. Capacidad de corte hasta 5 hojas. Regla en cm. y pulgadas. Mecanismo de corte seguro.

Cutter de rodillo Rexel SmartCut A100: **41018**

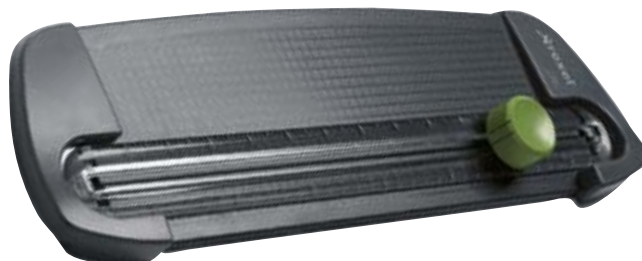

Tijeras de oficina

Tijeras oficina Faibo

Tijera de oficina de acero inoxidable, punta roma empuñadura ergonómica de plástico.

16 cm: **41024**

21 cm: **41025**

25 cm: **41026**

¿Quieres comprar una caja? Pide 10 unidades.



PARA ZURDOS

Tijeras de profesor especial para zurdos

Tijera de acero inoxidable, punta roma. Empuñadura ergonómica de plástico.

Tijera oficina para zurdos 21cm: **41028**



Tijeras Leitz Premium Titanium antiadherente

Tijeras de oficina de alta gama, de acero inoxidable con revestimiento de titanio. Sujeción fácil y cómoda. Las resistentes hojas con revestimiento de titanio se mantienen afiladas mucho más tiempo que las estándar, facilita el corte y garantiza que las hojas permanezcan limpias aunque se trabaje con materiales adhesivos. Suave empuñadura ABS. Perfecto para cortar papel, material adhesivo y tela. En casa, en la oficina y en el colegio. Garantía 10 años.

Tijera Leitz Premium Titanium antiadherente negra 18 cm: **41031**

Rotulación



Dymo Letratag LT 100 H

Rotuladora electrónica de Dymo pensada para el hogar o para la oficina. Excelente relación calidad precio e innovador diseño. Teclado ABC. Pantalla de cristal líquido de 7 caracteres. 189 caracteres y 45 símbolos. 2 líneas de impresión (vertical u horizontal). 6 estilos y 4 tamaños de letra. Entrada de datos estilo SMS. Visualización previa a la impresión. Archivo del último mensaje en memoria. Alimentación 6 pilas AA no incluidas.

Utiliza cintas Letratag de 12 mm de ancho de papel, plástico, metalizadas y termotransferibles.

Dymo Letratag: **41110**



Dymo Letratag LT 100 T

Máquina rotuladora de diseño ergonómico, cómoda y fácil de usar. Pantalla de 13 caracteres. Sistema exclusivo para visualizar en pantalla antes de imprimir. Hasta 2 líneas de impresión, 8 estilos, 5 tamaños de letra y 195 símbolos. Función de apagado automático. Función fecha y hora. Utiliza 4 pilas "AA" o adaptador opcional. Ideal para usuarios acostumbrados al teclado QWERTY del ordenador.

Dymo Letratag LT 100T: **41112**



Dymo Label Writer LW450

Impresora de transferencia térmica. Imprime en 300 dpi. Trabaja para Windows y Mac. Conexión USB. Ancho máximo de etiquetas 60 mm. Imprime hasta 51 etiquetas por minuto.

Dymo LW450: **41145**



Dymo Label Manager 160

Teclado de estilo informático con disposiciones específicas para cada país. Permite cambiar el tamaño del texto, texto en negrita, cursiva, subrayado y vertical con las teclas inteligentes de acceso rápido. Previsualice el texto en la pantalla LCD. 6 tamaños de fuente, 8 estilos de texto y 4 estilos de recuadro además de subrayado. Aporte claridad y estilo profesional a sus etiquetas con 228 símbolos e imágenes prediseñadas. Teclas de acceso rápido para insertar la puntuación. Recibe alimentación de 6 pilas alcalinas AAA (no incluidas) o de un adaptador CA.

Dymo 160: **41148**



Label Manager 210D

La nueva LabelManager 210D es la rotuladora necesaria en cualquier escritorio. Versátil, pero fácil de usar: La interfaz de usuario completamente nueva hace que esta rotuladora sea muy fácil de utilizar. Fácil navegación desde el inicio hasta la impresión. Botones de acceso rápido a símbolos y signos diacríticos (por ejemplo é, à, ç...). 6 tamaños de fuente, 7 estilos y 8 cuadros diferentes para personalizar su etiqueta. Función de apagado automático. Alimentación 6 pilas o adaptador opcional.

Label Manager 210: **41127**



Dymo Label Manager 500TS

Pantalla táctil a todo color. Teclado de estilo informático con disposiciones específicas para cada país. Cortador automático de etiquetas. 10 fuentes, 25 tamaños de fuente, 5 recuadros y subrayado, 32 estilos de texto y cientos de símbolos e imágenes prediseñadas integrados. Imprime gráficos, códigos de barras y logotipos claros a una resolución de 300 ppm. Almacena ajustes y datos hasta para 5 usuarios diferentes. Batería recargable. Software de DYMO Label™ para Windows y Mac. Etiquetado rápido.

Dymo 500TS: **41150**

Cintas de rotulación

Dymo Letratag

Cintas para Dymo Letratag. Tamaño: 12 mm x 4 m.

Cintas de Papel

■ Negro / blanco: **41300**

Cintas de Plástico

■ Negro / transparente: **41309**
 ■ Negro / blanco: **41310**
 ■ Negro / amarillo: **41311**
 ■ Negro / rojo: **41312**
 ■ Negro / verde: **41313**
 ■ Negro / azul: **41314**

Cintas Metalizadas

■ Negro / plata: **41320**

¿Quieres comprar una caja? Pide 10 unidades.

Etiqueta termotransferible para ropa. Lavable a máquina. Se fija mediante planchado. Tamaño: 12 mm x 2 m.

Cintas Termotransferibles

■ Negro / blanco: **41325**

¿Quieres comprar una caja? Pide 10 unidades.



Dymo Label Writer

Rolls para impresora de etiquetas Dymo LW 400 Turbo. 16 formatos distintos con diversas aplicaciones. Impresión por termotransferencia directa, sin tinta, tóner o cartucho.

Remite internacional.. Tamaño 25x54 mm. Color blanco: **41341**
 Multifuncional. Tamaño 24x12 mm. Color blanco: **41342**
 Multifuncional. Tamaño 57x32 mm. Color blanco: **41343**
 Multifuncional. Tamaño 19x51 mm. Color blanco: **41344**
 Identificación personal. Tamaño 89x41 mm. Color blanco: **41345**
 Dirección. Tamaño 89x28 mm. Color blanco: **41346**
 Dirección grande. Tamaño 89x36 mm. Color blanco: **41348**
 Dirección grande. Tamaño 89x36 mm. Color transparente: **41349**
 Envío o identificación pers.. Tamaño 101x54 mm. Color blanco: **41350**
 Diskette. Tamaño 70x54 mm. Color blanco: **41351**
 Carpeta colgante. Tamaño 50x12 mm. Color blanco: **41353**
 Archivador palanca, grande. Tamaño 190x59 mm. Color blanco: **41355**

¿Quieres comprar una caja? Pide 6 unidades.



Complementos de oficina

Dymo electrónica

Para modelos Pocket 1000 - 2000 - 3500 - 5500 - LM 100. Transferencia térmica. Longitud de 7 m.

¿Quieres comprar una caja? Pide 5 unidades.

Colores Anchura

Letra / fondo	9 mm	12mm	19mm
■ Negro/transparente	41420	41440	41460
■ Rojo/transparente		41442	
■ Negro/blanco	41423	41443	41463
■ Azul/blanco	41424	41444	41464
■ Rojo/blanco		41445	41465
■ Negro/azul		41446	41466
■ Negro/rojo	41427	41480	41467
■ Negro/amarillo	41428	41448	41468
■ Negro/verde		41449	41469
■ Blanco/transparente		41450	
■ Blanco/negro		41451	41471



Pilas y cargadores



Pilas Cegasa super alcalinas

Pilas fabricadas con la más alta tecnología, destacando por su fiabilidad y elevado rendimiento. Pilas seguras, fabricadas con elementos no contaminantes. Capaces de equipar todo tipo de aparatos y conseguir las máximas prestaciones.

Bliстер de 4 pilas Cegasa super alcalinas LR6:	77230
Bliстер de 4 pilas Cegasa super alcalinas LR03:	77231
Bliстер de 2 pilas Cegasa super alcalinas LR14:	77232
Bliстер de 2 pilas Cegasa super alcalinas LR20:	77233
Bliстер de 1 pila Cegasa super alcalina 6LR61:	77234
Bliстер de 1 pila Cegasa super alcalina 3LR12:	77235



Pilas Cegasa recargables

Pilas recargables capaces de ofrecer las máximas prestaciones con total respecto al medio ambiente. Más de mil recargas. Especialmente recomendadas para cualquier dispositivo que requiera elevada intensidad de corriente.

Bliстер de 4 pilas Cegasa recargables RX06 2100 mAh:	77271
Bliстер de 2 pilas Cegasa recargables RX03 800 mAh:	77272



Pilas Botón Cegasa Lithium

Pila de litio en formato botón presentada en blister individual. Uso en pequeños aparatos como mandos a distancia, termómetros digitales, pequeños juguetes, etc. 3 V.

Pilas botón Cegasa Lithium CR2016:	77250
Pilas botón Cegasa Lithium CR2025:	77251
Pilas botón Cegasa Lithium CR2032:	77252



Pilas Cegasa para mandos

Pilas para mandos a distancia.

8F05:	77240
-------	-------



Pilas botón Cegasa alcalina

Pila alcalina en formato botón presentada en blister individual. Uso en pequeños aparatos como mandos a distancia, termómetros digitales, pequeños juguetes, etc. 1,5 V.

LR44	77245
------	-------

Cargador de pilas Cegasa

Cargador de Pilas Cegasa Compact 2HR6 2100 mAh.

CEf-14 BL1:	77275
-------------	-------



Marcaje

Disponible con fecha
Consultar

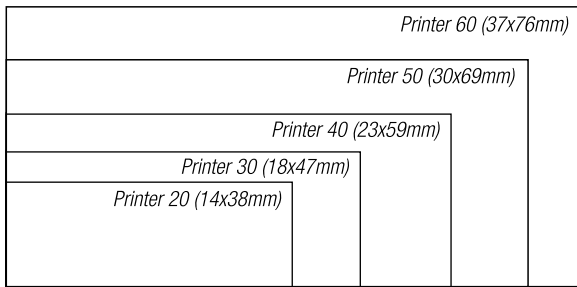

Sellos Printer rectangulares

Sellos COLOP Printer de entintado automático.
Consultar otros formatos.

Printer 20 (14x38mm):	41810
Printer 30 (18x47mm):	41811
Printer 35 (30x50mm):	41818
Printer 40 (23x59mm):	41812
Printer 50 (30x69mm):	41813
Printer 53 (30x45mm):	41814
Printer 54 (40x50mm):	41815
Printer 55 (40x60mm):	41816
Printer 60 (37x76mm):	41817

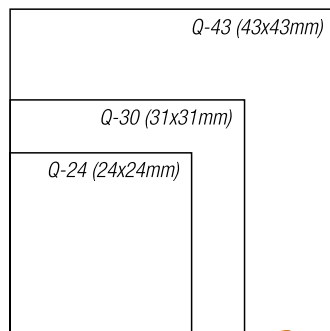
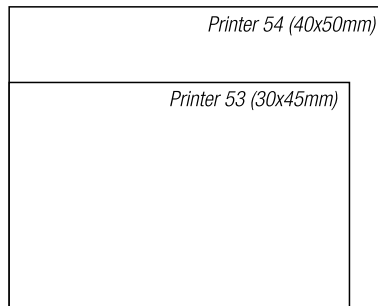
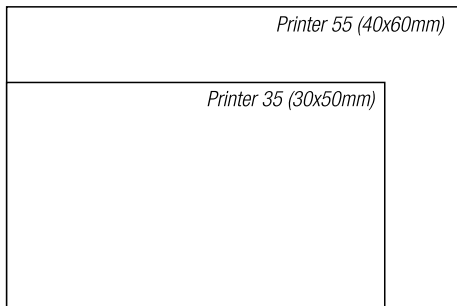

Sellos Printer cuadrados

Sellos COLOP Printer de entintado automático.

Disponible con fecha
Consultar

Q-24 (24x24mm):	41820
Q-30 (31x31mm):	41821
Q-43 (43x43mm):	41822

Sellos Printer fórmulas comerciales

Sellos Printer-20 con fórmulas comerciales (14x38 mm).

Castellano	Catalán	Euskera
Pagado: 41861	Pagat: 41861C	Ordainduta: 41861E
Es copia: 41863	Es còpia: 41863C	Kopia da: 41863E
Cobrado: 41864	Cobrat: 41864C	Kobratuta: 41864E
Contabilizado: 41866	Comptabilitzat: 41866C	Kontabilitzatuta: 41866E

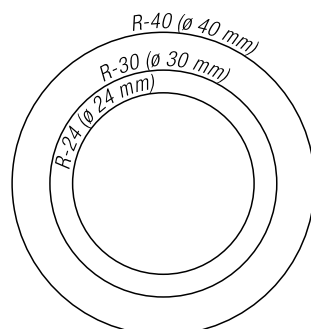

Disponible con fecha
Consultar

Sellos Printer redondos

Sellos COLOP Printer de entintado automático.

R-24 (ø 24 mm):	41831
R-30 (ø 30 mm):	41832
R-40 (ø 40 mm):	41833



Disponible con fecha
Consultar

Sellos Printer ovalados

Sellos COLOP Printer de entintado automático.

Oval 44 (28x44 mm):	41840
Oval 55 (35x55 mm):	41841



17 NOV 2004
1 2 3 4 5 6

Fechador y numerador serie Mini Dater

Numerador y fechador con tipos de 4 mm de altura.

Numerador (6 bandas):	42045
Fechador castellano:	42046
Fechador catalán:	42047
Fechador euskera:	42048



Fechadores

Disponible en Catalán y Euskera. Solamente disponible en catalán el modelo de 4 mm.

4 mm altura:	42001
4 mm altura catalán:	42001C
4 mm altura euskera:	42001E
5 mm altura:	42002
7 mm altura:	42003
9 mm altura:	42004



Tampones Colop

Recomendadas para el uso en la oficina y marcajes industriales.

Nº 1: 5x9 cm		Nº 2: 7x11 cm	
■ Rojo:	42101-09	■ Rojo:	42106-09
■ Azul:	42101-17	■ Azul:	42106-17
■ Verde:	42101-22	■ Verde:	42106-22
■ Negro:	42101-30	■ Negro:	42106-30
■ Violeta:	42101-39	■ Violeta:	42106-39



Tinta de sellar Colop

Tinta de sellar sin aceite en diversos colores y en envase de 25 ml. Recomendadas para el uso en la oficina y marcajes industriales.

■ Rojo:	42131-20
■ Azul:	42131-17
■ Verde:	42131-22
■ Negro:	42131-30
■ Violeta:	42131-39

Almohadillas sellos automáticos

Almohadillas de recambio para sellos de entintaje automático. Blister de 2 recambios.

Almohadillas	■ Rojo	■ Azul	■ Negro
Printer 20	42070-09	42070-17	42070-30
Printer 30	42071-09	42071-17	42071-30
Printer 40	42072-09	42072-17	42072-30
Printer 50	42073-09	42073-17	42073-30
Printer 53	42074-09	42074-17	42074-30
Printer 54	42075-09	42075-17	42075-30
Printer 55	42076-09	42076-17	42076-30
Printer 60	42077-09	42077-17	42077-30
Printer Q-24	42078-09	42078-17	42078-30
Printer Q-30	42079-09	42079-17	42079-30
Printer Q-43	42080-09	42080-17	42080-30
Printer R-24	42081-09	42081-17	42081-30
Printer R-30	42082-09	42082-17	42082-30
Printer R-40	42083-09	42083-17	42083-30
Printer Oval 44	42084-09	42084-17	42084-30
Printer Oval 55	42085-09	42085-17	42085-30



Sujeción



Clips labiados niquelados Apli

Cajitas de 100 clips niquelados de punta redonda.

Nº 1 1/2:	42300
Nº 2:	42301
Nº 3:	42302

¿Quieres comprar una caja? Pide 10 unidades.



Clips labiados de colores Apli

Cajitas de 100 clips plastificados en colores surtidos.

Nº 2:	42311
-------	-------

¿Quieres comprar una caja? Pide 10 unidades.



Clips mariposa Apli

Clips mariposa nº10 en cajas de 50 unidades y nº 20 en cajas de 25 unidades.

Nº 10:	42320
Nº 20:	42321



Pinzas de pala abatible Apli

Caja con 12 pinzas sujetapapeles con palas abatibles. Fabricadas en acero.

19 mm.:	42350
25 mm.:	42351
32 mm.:	42352
41 mm.:	42353
51 mm.:	42354



Fastener Apli

Encuadernadores fastener metálicos. Caja de 50 uds.

Fastener:	42360
-----------	-------



Fastener Apli plástico de colores

Encuadernadores fastener de plástico de colores surtidos. Caja de 50 unidades.

Fastener colores:	42365
-------------------	-------



Encuadernadores Apli

Caja de 100 encuadernadores latonados.

12 mm. Sin arandela:	42380
18 mm. Con arandela:	42381
25 mm. Con arandela:	42385
30 mm. Con arandela:	42382
40 mm. Con arandela:	42383
50 mm. Con arandela:	42384



Anillas metálicas Apli

Anillas metálicas articuladas en diferentes diámetros.

ø 25 mm (20 uds):	42400
ø 32 mm (20 uds):	42402
ø 38 mm (20 uds):	42403
ø 46 mm (10 uds):	42404



Chinchetas niqueladas Apli

Chinchetas niqueladas con cabeza de 10 mm. de diámetro.

Caja 50 uds.:	42420
---------------	-------

¿Quieres comprar una caja? Pide 16 unidades.

Caja 100 uds.:	42421
----------------	-------

¿Quieres comprar una caja? Pide 16 unidades.



Chinchetas de colores Apli

Chinchetas con cabeza de 9 mm. plastificada de colores.

Caja 50 uds.:	42430
---------------	-------

¿Quieres comprar una caja? Pide 16 unidades.



Agujas señalizadoras de colores

Agujas de cabeza de plástico en colores. Blister de 50 unidades.

Blister de 50 agujas señalizadoras de colores:	42471
--	-------



Gomas elásticas

Gomas de 1,5 mm de grosor. De 100 g y 1 kg.

Bolsa 100 g		Bolsa 1kg	
6 cm:	42501	6 cm:	42511
8 cm:	42502	8 cm:	42512
10 cm:	42504	10 cm:	42514
12 cm:	42505	12 cm:	42515
15 cm:	42506		

¿Quieres comprar una caja? Pide 10 unidades.

Pegamento en barra

Nueva
Fórmula Mejorada



Pegamento en barra Descom[®]

Barra adhesiva de pegamento sólido no tóxica para papel, cartón.

20 g: **42725**

¿Quieres comprar una caja? Pide 12 unidades.

40 g: **42726**

¿Quieres comprar una caja? Pide 12 unidades.



Pegamento en barra Staedtler

Pegamento en barra para papel, cartón, fotos, etiquetas, textil, etc., sin disolventes, lavable en la mayoría de tejidos, base giratoria, pegado rápido y limpio.

21 g: **42730**

40 g: **42731**

¿Quieres comprar una caja? Pide 12 unidades.



Pegamento en barra Imedio

Pegamento en barra de fácil aplicación, transparente, no inflamable y lavable. Para pegar toda clase de papel.

8 g: **42709**

21 g: **42710**

¿Quieres comprar una caja? Pide 24 unidades.

40 g: **42711**

¿Quieres comprar una caja? Pide 12 unidades.



Pegamento en barra Pritt Stick

Pegamento en barra sin disolventes, apto para uso infantil.

11 g: **42700**

22 g: **42701**

43 g: **42702**

¿Quieres comprar una caja? Pide 15 unidades.

Pegamentos y adhesivos



Pegamento universal transparente

Adhesivo de uso universal multiusos. Pega: papel, cartón, tejido, materiales ligeros. Indicado para trabajos delicados y acabados cuidadosos, de bricolage, en la oficina y el hogar. Supergen.

20 ml.: **42743**

¿Quieres comprar una caja? Pide 12 unidades.



Pegamento de contacto incoloro

Supergen adhesivo contacto incoloro, tubo 40 ml. Cola de contacto para uniones resistentes, flexibles, duraderas y transparentes. Indicada por su transparencia, para unos acabados más limpios en todos los trabajos de bricolaje.

Pegamento incoloro: **42744**



Pegamento Superglue 3

Pegamento de cianoacrilato en tubo de 3 grs. o bote con pincel aplicador de 5 grs. Fija con rapidez todo tipo de materiales.

Tubo 3 g: **42760**

¿Quieres comprar una caja? Pide 30 unidades.

Bote 5 g: **42761**

¿Quieres comprar una caja? Pide 12 unidades.



Pegamento Super Glue 3 Power Flex

Adhesivo instantáneo extra fuerte que se adapta a los materiales flexibles gracias a su fórmula enriquecida con partículas de caucho. Flexible. Resistente a golpes y vibraciones.

Super Glue 3 Power Flex: **42759**

¿Quieres comprar una caja? Pide 12 unidades.

Super Glue Perfect Pen 3 g.

El nuevo formato bolígrafo permite una aplicación gota a gota, sin ensuciar. ¡Tan fácil como escribir! Sistema sensible a la presión. Sistema antigoteo con suave agarre de goma. Pega en segundos. Resiste cargas pesadas. Transparente, uniones invisibles. Utilizable en prácticamente cualquier material. Tapón con fácil cerrado y un pin interno para evitar obstrucciones. Sin disolventes.

Super Glue Perfect Pen: **42763**

¿Quieres comprar una caja? Pide 12 unidades.





Masilla adhesiva troquelada Descom®

Sobre de masilla adhesiva troquelada blanca de 75 g. ideal para fijar a la pared posters, notas, calendarios, etc. Reutilizable.

Masilla adhesiva Descom: **42769**

¿Quieres comprar una caja? Pide 12 unidades.



Masilla adhesiva Blu Tack

Masilla adhesiva reutilizable que lo fija todo. Para pegar posters, fotos, postales. Pastilla de 57gr. En una sola pieza.

Masilla adhesiva Blu Tac: **42772**

¿Quieres comprar una caja? Pide 12 unidades.



Pritt Compact Roller adhesivo

Adhesivo seco permanente y removible. Ideal para el hogar, escuela, oficina... Adaptado a la forma de la mano.

Permanentes: **42780**

Removible: **42781**

¿Quieres comprar una caja? Pide 8 unidades.

Sello adhesivo permanente Tesa

Sello adhesivo Tesa. Más rápido, que otros aplicadores de adhesivo. Divertido de usar. Limpio, preciso y permanente. Adhesión fácil y rápida en papel y cartón. Almohadillas adhesivas de doble cara permanentes. Más de 10 metros de estampación. Longitud de cinta: 10 metros, ancho 8,4 mm. Tamaño de las almohadillas adhesivas: 8,4 mm x 8,4 mm.

Glue Stamp Tesa: **42782**



Cintas adhesivas y portarrollos

Cinta adhesiva transparente Descom®

Cinta adhesiva transparente Descom 33 m. X 19 mm.

Cinta adhesiva transparente Descom: **42813**

¿Quieres comprar una caja? Pide 24 unidades.



Cinta adhesiva transparente Apli

Cinta adhesiva Apli que se corta fácilmente con las manos.

Para portarrollos estándar de 33 m.

33m x 12mm: **42800**

¿Quieres comprar una caja? Pide 55 unidades.

33m x 19mm: **42801**

¿Quieres comprar una caja? Pide 35 unidades

Para portarrollos grande de 66 m.

66m x 12mm: **42802**

¿Quieres comprar una caja? Pide 36 unidades.

66m x 19mm: **42803**

¿Quieres comprar una caja? Pide 8 unidades.



Cinta adhesiva transparente Tesa

Cinta adhesiva transparente de polipropileno de fácil corte.

33m x 15mm: **42806**

¿Quieres comprar una caja? Pide 30 unidades.

33m x 19mm: **42807**

¿Quieres comprar una caja? Pide 24 unidades.

Cinta adhesiva colores

Tamaños: 33 m x 19 mm y 66 m x 50 mm.

Blanco:	(33x19):	42821-01		
Amarillo:	(33x19):	42821-04	(66x50):	42824-04
Rojo:	(33x19):	42821-09	(66x50):	42824-09
Azul:	(33x19):	42821-17	(66x50):	42824-17
Verde:	(33x19):	42821-22	(66x50):	42824-22
Negro:	(33x19):	42821-30		



Cinta invisible Scotch Magic 810

Puede escribirse sobre ella. Fácil de cortar y manejar. No amarillea con el paso del tiempo. Completamente invisible. No deja marcas al fotocopiar.

33m x 12mm:	42840
33m x 19mm:	42841

¿Quieres comprar una caja? Pide 24 unidades.

Pack de 4 rollos (33m X 19mm) con dispensador gratis:	42842
---	-------



Cinta invisible Apli

Se puede escribir sobre ella. Fácil de cortar. No deja marcas al fotocopiar.

Cinta invisible Apli 33x19:	42843
-----------------------------	-------

¿Quieres comprar una caja? Pide 20 unidades.



Cinta doble cara Apli

Cinta adhesiva de doble cara. Medidas: 10 metros x 15 mm.

Cinta doble cara Apli:	42855
------------------------	-------

¿Quieres comprar una caja? Pide 20 cintas.



Cinta doble cara Scotch 665

Cinta adhesiva de doble cara. Ideal para unir o montar materiales flexibles.

33m x 12mm:	42850
33m x 19mm:	42851



Portarrollos 3M cinta doble cara

Cinta adhesiva de doble cara en portarrollos individual. 6 m x 12 mm.

Portarrollos:	42845
---------------	-------

Miniportarrollos Apli

Portarrollo en colores surtidos con cinta transparente incluida de 15mm x 10 metros.

Miniportarrollos Apli:	42866
------------------------	-------

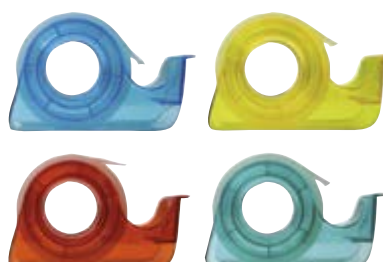



Portarrollos Rapesco

Para cinta adhesiva estándar de 33 m x 19 mm de ancho. Base de goma antideslizante.

Portarrollos Rapesco: **42868**



Portarrollos sobremesa Easy Cut Smart

Portarrollos sobremesa Easy Cut Smart negro vacío para rollos de 33m.

Portarrollos Easy Cut: **42871**



Portarrollos sobremesa Economy 66 m

Portarrollos sobremesa Economy negro para rollos de 66 m.

Portarrollos Economy: **42880**



Portarrollos Scotch C38

Dispensador Scotch® C-38 para rollos de 33 metros. Fabricado con plástico reciclado.

■ Negro: **42885**



Portarrollos Scotch® C38 Color

Dispensador Scotch® C-38 para rollos de 33 metros. Fabricado con plástico reciclado y disponible en tres colores. Incluye rollo de cinta adhesiva de regalo.

■ Negro: **42896**
 ■ Menta: **42897**
 ■ Lavanda: **42898**



Spray adhesivo



Spray adhesivo UHU 3 en 1

UHU Spray Adhesivo 3 en 1 es un pegamento universal para la adhesión de grandes superficies. Para un pegado permanente, corregible y desmontable. Apto para unir numerosos materiales, también adecuado para poliestireno extrudido. Contenido 200 ml.

Spray adhesivo UHU 3 en 1: **42784**



Spray adhesivo Instant permanente

Spray adhesivo rápido y eficaz para la fijación inmediata de materiales ligeros, es una herramienta esencial para artesanos, diseñadores y artistas. 400 ml.

Spray adhesivo permanente: **42785**



Spray adhesivo Instant removible

Spray adhesivo rápido y eficaz para la fijación inmediata de materiales ligeros, es una herramienta esencial para artesanos, diseñadores y artistas. 400 ml.

Spray adhesivo removible: **42786**



3M SprayMount

Ideal para trabajos artísticos y montaje de materiales normales. La unión es instantánea, pero admite desplazamiento de las piezas. No se debilita con el paso del tiempo. Contenido: 400 ml.

3M SprayMount: **42790**

Embalaje y envío

Cinta adhesiva de embalaje **Descomi**

Cinta de embalaje en rollos de 66 m. x 48 mm. de ancho.

Transparente: **42906**

¿Quieres comprar una caja? Pide 36 unidades.

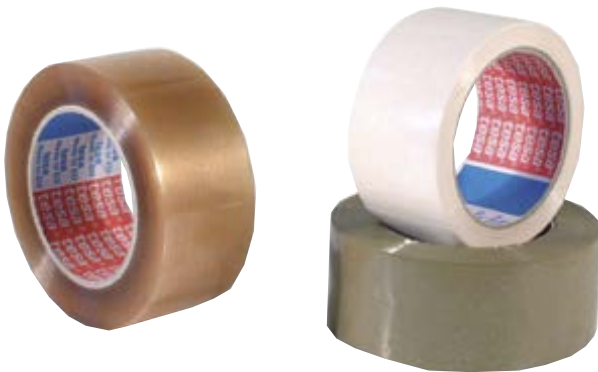

Cinta adhesiva de embalaje

Cinta de embalaje en rollos de 66 m. x 50 mm. de ancho.

Marrón: **42900**

Transparente: **42901**

Blanca: **42902**

¿Quieres comprar una caja? Pide 6 unidades.



Etiquetas para envío **APLI**

Caja con 200 etiquetas.

Contiene Albarán: **42940**

Frágil: **42941**

Envío a: **42943**

Precintadora

Dispensador de cinta de embalaje tesapack® Economy para rollos de 66 metros.

Precintadora: **42922**



Sobres envío documentación

Sobres transparentes autoadhesivos para envíos de documentos. Caja 250 unidades.

125x140 mm: **42965**

180x140 mm: **42966**

240x140 mm: **42967**





Bobinas de papel continuo

Bobinas de papel continuo blanco y kraft de 40 kg de peso aproximado y 110 cm de altura. Portarrollo con dos ruedas y sistema cortador de papel a través de cuchilla interna.

<input type="checkbox"/> Bobina blanca:	43000
<input type="checkbox"/> Bobina kraft:	43001
Portabobinas:	43002



Plástico de burbujas

Plástico de burbujas en rollo especial para embalar.

0,50x3m:	43020
0,50x5m:	43021



Rollo de film extensible

Rollo film extensible de 215x0,50 m. para paletizar.

Rollo de film extensible:	43010
---------------------------	-------

¿Quieres comprar una caja? Pide 6 unidades.

Calendario de sobremesa



Calendario de sobremesa

Taco de calendario de sobremesa. Disponible en castellano y en catalán.

Taco calendario sobremesa castellano:	43155
Taco calendario sobremesa catalán:	43156



Portacalendario de Sobremesa Faibo

Fabricado en plástico. Con anillas metálicas de gran calidad. No incluye taco de calendario.

■ Negro:	43160
----------	-------

Notas de aviso

Tacos de notas encolado

Tacos 500 hojas para notas. Tamaño 10x10, papel 80 g/m².

<input type="checkbox"/> Blanco:	43170
----------------------------------	-------



Banderitas y flechas señaladoras



Banderitas Post-It Index 3M

Marcapáginas de quita y pon en colores. Para señalar páginas en libros, archivos, listados, etc... Se puede escribir en la superficie. Dispensador de 50 banderitas de un color.

Tamaño: 25,4x43,1 mm

Amarillo:	43350-04
Naranja:	43350-06
Rojo:	43350-09
Azul:	43350-17
Verde:	43350-22
Violeta:	43350-39

¿Quieres comprar una caja? Pide 12 unidades.



Banderitas Post-It Index pequeños decorados

Post-it® Index marcadores de media pulgada decorados, 100/Pack- 5 x 20 marcadores.

Banderitas índice 11,9x43,2 decorado CANS:	43352
Banderitas índice 11,9x43,2 decorado GE05:	43353
Banderitas índice 11,9x43,2 decorado PLDS:	43354

ÚLTIMAS UNIDADES
hasta fin de existencias



Dispensador de Post-it Index

Dispensador de banderitas señaladoras Post-it Index. Capacidad: 3 x 50 banderitas de 43,1 mm.

Dispensador Post-it Index:	43360
----------------------------	-------



Flechas Post-it Index

Caja 100 flechas Post-it Index en colores surtidos: 20 por color.

Flechas Post-it Index:	43365
------------------------	-------

¿Quieres comprar una caja? Pide 6 unidades.

Notas de quita y pon



Notas adhesivas Descom®

Notas de quita y pon removibles de calidad standard.

3 tacos de 50x40:	43200
1 taco de 75x75:	43202
1 taco de 75x125:	43203

¿Quieres comprar una caja? Pide 12 unidades.



Notas de quita y pon 3M Post-it

Máxima adherencia. Removibles. Color amarillo.

12 tacos de 38x51:	43210
76x51:	43211
76x76:	43212
76x127:	43213

¿Quieres comprar una caja? Pide 12 unidades.

Notas de quita y pon Super Sticky

Las notas Post-it® Super Sticky pegan más, durante más tiempo y en más superficies. Además su papel está certificado 100% PEFC e incluye un adhesivo único basado en recursos renovables (el 60% está fabricado con plantas no comestibles de crecimiento anual).

Amarillo 76x76:	43216
Amarillo 76x127:	43217

¿Quieres comprar una caja? Pide 12 unidades.



Post-it® Super Sticky gigante

Las notas Post-it® Super Sticky pegan más, durante más tiempo y en más superficies. Además su papel está certificado 100% PEFC e incluye un adhesivo único basado en recursos renovables (el 60% está fabricado con plantas no comestibles de crecimiento anual). Color amarillo, bloc con 30 hojas. 27,9 x 27,9 cm.

Amarillo:	43219
-----------	-------

¿Quieres comprar una caja? Pide 6 unidades.



Notas de quita y pon Neón Bismark

Notas adhesivas neón 76x76. 80 hojas.

Amarillo:	43230-04
Naranja:	43230-06
Rosa:	43230-12
Azul:	43230-17
Verde:	43230-22
Magenta:	43230-37
Morado:	43230-39

¿Quieres comprar una caja? Pide 12 unidades.

Notas de quita y pon Post-it en colores

Notas Post-it removibles de máxima adherencia en colores neón.

Tamaño: 76x76 mm

Amarillo neón:	43220
Verde neón:	43221
Fucsia:	43222
Naranja neón:	43223

¿Quieres comprar una caja? Pide 6 unidades.

Tamaño: 76x127 mm

Amarillo neón:	43224
Verde neón:	43225
Fucsia:	43226

¿Quieres comprar una caja? Pide 6 unidades.



Notas de quita y pon Super Sticky 76x76 Nuevos colores nuevos lugares

Pack de 6 blocs de notas Post-it® 76x76 Super Sticky de 90 hojas.

- Colores de Río de Janeiro: amarillo neón, azul mediterráneo, verde neón, amarillo neón, rosa fúcsia y naranja neón.
- Colores Miami: Ola marina, verde neón, rosa neón y amapola.

Pack 6 blocs notas Post-it® Super Sticky Río Janeiro:	43245
Pack 6 blocs notas Post-it® 76 x 76 Super Sticky Miami :	43246



Post-it® Super Sticky grande

Pack 4 Blocs Notas Post-it® Super Sticky 200x149 mm. Neón Liso. Colores surtidos: amarillo, naranja, fucsia y verde neón. 45 hojas/bloc

Pack 4 Blocs Notas Post-it® Super Sticky gigante:	43247
---	-------



Notas de quita y pon 3M Post-it en cubos

Cubos de 450 notas. Medida 76x76mm.

Amarillo:	43260
Caramelo Neón:	43261
Caramelo / Azul / Verde:	43262

Notas de quita y pon 3M Post-it en minicubos

Cubos de 400 notas. Medida 51x51 mm.

Limón:	43265
Rosa:	43266

Minitacos de notas Apli

Mini-taco de 250 hojas de 51x51 mm. En colores fuertes.

Minitacos de notas Apli:	43275
--------------------------	-------



Post-It Z

Recambio notas Quita y Pon en zig-zag para dispensador. Tacos de 100 notas 76x76 mm.

Amarillo:	43270
¿Quieres comprar una caja? Pide 12 unidades.	
Neón:	43271
¿Quieres comprar una caja? Pide 6 unidades.	
Pack de 6 Post-It Neón:	43272

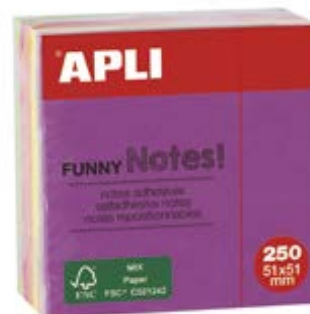

Tacos de notas Apli

Taco de 400 hojas de 75x75 mm. En colores fuertes.

Tacos de notas Apli:	43276
----------------------	-------



Notas de quita y pon Neón Bismark

Taco notas adhesivas neón 76x76 450 hojas 5 colores.

Notas adhesivas neón Bismark: **43278**
¿Quieres comprar una caja? Pide 12 unidades.



Multinotas de quita y pon Post-it®

Pack 3 Blocs Mininotas 25x76 Post-it® Neón. Colores surtidos: amarillo, rosa y verde. 100 hojas/bloc. Blister.

Multinotas de quita y pon Post-it®: **43269**
¿Quieres comprar una caja? Pide 12 unidades.

Complementos de sobremesa



Portaclips Apli

Dispensador de clips. Incluye 20 clips.

Portaclips: **43600**



Portaclips Maped

Portaclips Maped, base antideslizante, extremo imantado, producto compuesto por un 45% de plástico reciclado. Incluye 100 clips.

Portaclips Maped: **43603**



Portalápices Faibo

Portalápices redondo en colores negro y transparente de gran capacidad. Medida: 70x105 mm.

Negro: **43627**
 Transparente: **43628**



Cubiletes de plástico

Fabricados en polipropileno, muy resistentes al impacto, especialmente diseñados para uso escolar. Medida 10 cm de altura y un diámetro de 78 mm.

■ Amarillo: **92465-04**
 ■ Rojo: **92465-09**
 ■ Azul: **92465-17**
 ■ Verde: **92465-22**



Portalápices metálico rejilla

Portalápices de rejilla color negro. Medidas: Altura 102 mm, diámetro 73 mm.

Portalápices rejilla: **43610**



Organizador 3M C50

Organizador de sobremesa que se suministra con un bloc de notas Post-it 75x75, un rollo Scotch Magic 33x19 y 4 Post-index de 1/2".

Organizador 3M C50: **43701**

Peana con bolígrafo

Ideal para mostradores y lugares públicos. Cadena contra robo. Base pesada antideslizante, lastre 300 g. Color Negro.

Peana con bolígrafo: **43710**





Cubilete Leitz WOW DUAL

Llamativo cubilete portaplápices de primera calidad Leitz en llamativos y elegantes colores metalizados con una combinación de colores dual y con un acabado de alto brillo. Este cubilete que incluye un diseño que aumenta el sonido del teléfono complementa perfectamente con otros productos de la gama WOW de Leitz. Con un diseño moderno y contemporáneo que queda perfecto en casa y en la oficina.

Perla/gris:	43720-01
Fucsia metalizado/blanco:	43720-11
Azul metalizado/blanco:	43720-17
Verde metalizado/blanco:	43720-22

Dispensador de cinta adhesiva Leitz WOW DUAL

Llamativo dispensador de cinta adhesiva de primera calidad Leitz en llamativos y elegantes colores metalizados con una combinación de colores dual y con un acabado de alto brillo. Este dispensador de cinta adhesiva de fácil uso complementa perfectamente con otros productos de la gama WOW de Leitz. Con un diseño moderno y contemporáneo que queda perfecto en casa y en la oficina.

Perla/gris:	43722-01
Fucsia metalizado/blanco:	43722-11
Azul metalizado/blanco:	43722-17
Verde metalizado/blanco:	43722-22



Revistero Leitz WOW DUAL

Llamativo revistero de primera calidad Leitz en llamativos y elegantes colores metalizados con una combinación de colores dual y con un acabado de alto brillo. Este resistente revistero complementa perfectamente con otros productos de la gama WOW de Leitz.

Perla/gris:	43724-01
Fucsia metalizado/blanco:	43724-11
Azul metalizado/blanco:	43724-17
Verde metalizado/blanco:	43724-22



Bandeja Leitz WOW DUAL

Llamativa bandeja portadocumentos de primera calidad Leitz en llamativos y elegantes colores metalizados con una combinación de colores dual y con un acabado de alto brillo. Esta resistente bandeja complementa perfectamente con otros productos de la gama WOW de Leitz.

Perla/gris:	43726-01
Fucsia metalizado/blanco:	43726-11
Azul metalizado/blanco:	43726-17
Verde metalizado/blanco:	43726-22

Bandejas organizadoras



Bandejas Faibo 99

Bandeja apilable en poliestileno alto impacto con portaetiquetas. Medidas: 350x250x60 mm.

<input type="checkbox"/> Amarillo:	43775-04
<input type="checkbox"/> Rojo:	43775-09
<input type="checkbox"/> Azul:	43775-17
<input type="checkbox"/> Verde:	43775-22
<input type="checkbox"/> Negro:	43775-30

¿Quieres comprar una caja? Pide 10 unidades.



Bandejas de plástico Faibo 93

Bandeja de poliestileno apilable para correspondencia. Medida: 350x250x65 mm.

<input type="checkbox"/> Amarillo:	43780-04
<input type="checkbox"/> Rojo:	43780-09
<input type="checkbox"/> Azul:	43780-17
<input type="checkbox"/> Verde:	43780-22
<input type="checkbox"/> Negro:	43780-30
<input type="checkbox"/> Gris:	43780-72

¿Quieres comprar una caja? Pide 10 unidades.



NOVEDAD

Bandejas transparentes Faibo 93-TR

Bandeja transparentes de poliestireno. Apilable de forma vertical o escalonadamente, con portaetiquetas. Medida: 350x250x65 mm.

<input type="checkbox"/> Transparente:	43781-00
<input type="checkbox"/> Amarillo:	43781-04
<input type="checkbox"/> Naranja:	43781-06
<input type="checkbox"/> Rojo:	43781-09
<input type="checkbox"/> Azul:	43781-17
<input type="checkbox"/> Verde:	43781-22
<input type="checkbox"/> Negro:	43781-30
<input type="checkbox"/> Violeta:	43781-39

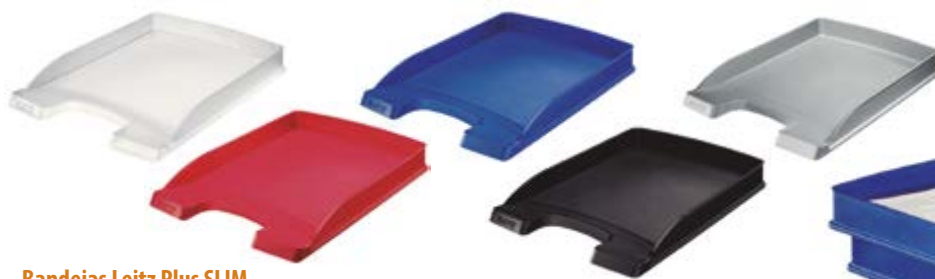

Bandejas Leitz Plus SLIM

Robusta bandeja portadocumentos de gran capacidad y máxima calidad. Parte del sistema modular de bandejas portadocumentos Plus de Leitz en el que las tres medidas pueden apilarse de forma vertical o escalonada de Leitz.

<input type="checkbox"/> Translúcido:	43785-00
<input type="checkbox"/> Rojo:	43785-09
<input type="checkbox"/> Azul:	43785-17
<input type="checkbox"/> Negro:	43785-30
<input type="checkbox"/> Gris:	43785-72



NOVEDAD



Bandejas Leitz Plus JUMBO

Robusta bandeja portadocumentos de gran capacidad y máxima calidad. Parte del sistema modular de bandejas portadocumentos Plus de Leitz en el que las tres medidas pueden apilarse de forma vertical o escalonada de Leitz.

<input type="checkbox"/> Translúcido:	43786-00
<input type="checkbox"/> Rojo:	43786-09
<input type="checkbox"/> Azul:	43786-17
<input type="checkbox"/> Negro:	43786-30
<input type="checkbox"/> Gris:	43786-72

NOVEDAD



Organizadores

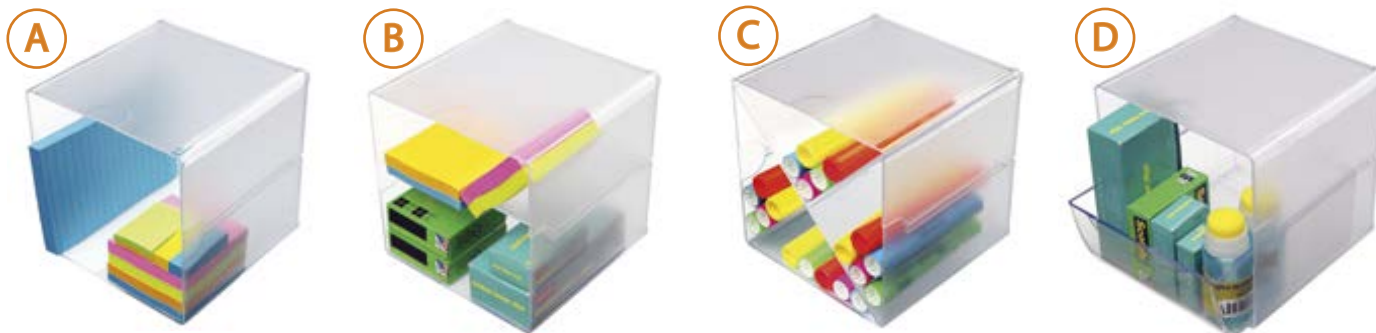

Organizadores modulares

Organizadores modulares inyectados en poliestireno transparente de gran calidad. Ideales para organizar y clasificar todo tipo de pequeño material de oficina en el interior de armarios, estantes o cajones. Gracias a su innovador sistema de clips, permite unirlos y apilarlos tanto vertical como horizontal. Cada modelo incluye 2 clips de sujeción. Alto 152 mm X Ancho 152 mm.

A - Organizador modular hueco:

B - Organizador modular con divisor:

C - Organizador modular en aspa:

D - Organizador modular con un cajón:

43817

43819

43821

43823

Flexómetros



Flexómetros

Flexómetro con carcasa de plástico reforzado con goma. Dispone de botón de paro y clip de sujeción de cinta exterior. Clip metálico para sujeción al cinturón y correa de nailon para sujeción de mano. Cinta metálica de 18 mm de anchura.



Flexómetro 3 m: 44403

Flexómetro 5 m: 44405

Sujetalibros

Sujetalibros Standard

Juego de 1 sujetalibro metálico en tamaño pequeño 13,8 cm de alto, medio 15,3 cm de alto y grande 22,2 cm de alto. Color negro.

Pequeño: 43880

Medio: 43881

Grande: 43882



Cajetines



La marca de la gestión forestal responsable



Revistero cartón DIN A4 azul

Revistero para documentos A4. Superficie para la etiqueta en la tapa y en el lomo. Certificado FSC fabricado en cartón 100% reciclado. Pack de dos unidades.

Revistero cartón reciclado DIN A4 80 mm. azul: **43899**



Cajetines traslúcidos Faibo

Cajetín de poliestireno de alto impacto. Ideal para revistas, catálogos, etc.. Medidas: 320x245x75 mm.

<input type="checkbox"/> Transparente:	43905-00
<input type="checkbox"/> Amarillo:	43905-04
<input type="checkbox"/> Naranja:	43905-10
<input type="checkbox"/> Azul:	43905-17

¿Quieres comprar una caja? Pide 10 unidades.

Cajetín opaco Faibo

Cajetín opaco en poliestireno 100% reciclable.

<input type="checkbox"/> Rojo:	43903-09
<input type="checkbox"/> Azul:	43903-17
<input type="checkbox"/> Verde:	43903-22
<input type="checkbox"/> Negro:	43903-30
<input type="checkbox"/> Gris:	43903-72



Revistero Leitz Plus

Robusto revistero de máxima calidad.

<input type="checkbox"/> Translúcido:	43904-00
<input type="checkbox"/> Rojo:	43904-09
<input type="checkbox"/> Azul:	43904-17
<input type="checkbox"/> Negro:	43904-30
<input type="checkbox"/> Gris:	43904-72



Módulos organizadores



Clasificador cartón de sobremesa

Clasificador Gris de 8 compartimentos para organizar todos los documentos. En la parte frontal se pueden incluir etiquetas si fuera necesario. Apilables para ahorrar espacio. Fabricado en cartón 100% reciclado con certificación FSC® y 100% reciclable. Medida: 55 x 230 x 310 mm.

Clasificador cartón de sobremesa: **43925**



Módulo para rollos Roll/Stor gris

Fabricado en cartón 100% reciclado con certificación FSC y 100% reciclable. Ideal para organización y almacenamiento de rollos. 20 compartimentos. Asas para un fácil transporte.

Módulo cartón para rollos Roll/Stor gris: **43931**



Organizador Documentos A4 horizontales 24 posiciones

Mueble para guardar documentos o correo. Resistente armario construido de melamina con compartimentos fabricados en cartón ondulado. 24 compartimentos horizontales tamaño A4. Mínimo ensamblaje. Etiquetas independientes. Tamaño del compartimento horizontal: 225 x 60 x 300mm. Dimensiones aproximadas del producto: 595x737x302 mm.

Organizador documentos 24 posiciones A4 horizontal: **43932**



Organizador Documentos A4 horizontales 36 posiciones

Mueble para guardar documentos o correo. Resistente armario construido de melamina con compartimentos fabricados en cartón ondulado. 36 compartimentos horizontales tamaño A4. Mínimo ensamblaje. Etiquetas independientes. Tamaño del compartimento horizontal: 225 x 60 x 300mm. Dimensiones aproximadas del producto: 881x737x302 mm.

Organizador documentos 36 posiciones A4 horizontal: **43933**

Módulos cajones Faibo

Módulo de 4 cajones, con sistema de bloqueo, que evita la salida del cajón. Diseñado para poder apilarse de forma vertical formando un sólido bloque. Carcasa col.gris y cajones en 4 colores distintos. Se suministra desmontado. Medida exterior: 28,5x37,5x23 cm.

- Módulo Faibo 4 Cajones Rojo: **43938-09**
- Módulo Faibo 4 Cajones Azul: **43938-17**
- Módulo Faibo 4 Cajones Verde: **43938-22**
- Módulo Faibo 4 Cajones Violeta: **43938-39**



Módulo de cajones portadocumentos Faibo

Módulos de cajones fabricados en poliestireno para guardar documentos, con sistema de bloqueo, que evita la salida de los mismos. Diseñado para poder apilarse de forma vertical formando un sólido bloque. Con dos tapas decorativas. Se suministran montados. Medidas exterior: 28,5x37,5x23 cm.

Módulo de 2 cajones de 5 cm y 4 de 2,5 cm.

■ Negro:	44001-30
■ Gris:	44001-72



Módulo de 8 cajones de 2,5 cm.

■ Negro:	44003-30
■ Gris:	44003-72

Papeleras, paragüeros y percheros

Papelera de reciclaje cartón

Fabricado en cartón 100% reciclado con certificación FSC y 100% reciclable. Posibilidad de poner bolsas en su interior tanto para entrada superior como lateral. Capacidad máxima de entrada superior a 90 litros y entrada frontal de 55 litros. Iconos grabados para seleccionar el tipo de residuo. Asas para un fácil vaciado.

Papelera de reciclaje en cartón: **44102**



Papelera Faibo modelo 305

Papelera de gran resistencia, fabricada en polipropileno. Medidas 310x280 mm. Capacidad de 14 litros.

■ Amarillo:	44100-04
■ Rojo:	44100-09
■ Azul:	44100-17
■ Verde:	44100-22
■ Negro:	44100-30
■ Gris:	44100-72

¿Quieres comprar una caja? Pide 20 unidades.

Papelera Faibo 318

Papelera de gran solidez, medidas 325x305 mm, capacidad 18 litros. Con posibilidad de incorporar aro para sujeción de la bolsa.

■ Amarillo:	44125-04
■ Rojo:	44125-09
■ Azul:	44125-17
■ Verde:	44125-22
■ Negro:	44125-30
■ Gris:	44125-72
Aro papelera Faibo 318:	44126

¿Quieres comprar una caja? Pide 20 unidades.



Papelera de rejilla metálica

Papelera de rejilla metálica en color negro. Capacidad 18 litros. Tamaño 24x36 cm.

Papelera: **44139**



Paragüero 2100-negro

Paragüero metálico Archivo 2000.

Paragüero negro: **44190**

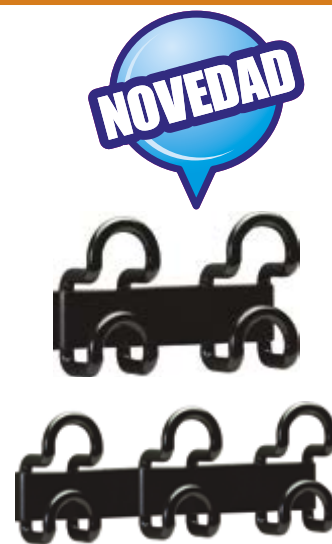

Colgador doble FIL

Colgador con diseño moderno y sofisticado. Su forma redondeada ha sido diseñada para no deformar las prendas. Se entrega con un kit de fijación con tornillos y tacos para su instalación en cualquier superficie. Color negro.

Colgador FIL 2 ganchos: **02802**
Colgador FIL 3 ganchos: **02803**



Perchero de 8 colgadores

Perchero de acero con 8 colgadores. Disponible en color cromado y negro. Soporta cargas de hasta 250 kilos. Peso base 5,5 kg. Medidas: 177 cm. altura, 38 cms. de diámetro de base.

Cromado: **02808**
Negro: **02810**

Perchero Accueil

Está fabricado en acero con acabado suave y su poste mide 175 cms de altura. Equipado con 8 clavijas redondeadas para facilitar el colgado. Está equipado con un paragüero ajustable en altura. Capacidad: 9 paraguas y una bandeja de goteo. Una base de 6 kilos de peso asegura su estabilidad.

Verde: **02817-22**
Negro: **02817-30**
Grís metalizado: **02817-72**

Cajas de caudales

Caja de caudales con bandeja

Caja de caudales con bandeja. Fabricada en metal, con asa y llave. Bandeja interior extraíble. Permite clasificar monedas y billetes. Incluye llave.

■ Caja de caudales 20x9,5x15 cm:	44372
■ Caja de caudales 25x9x17 cm:	44373



Urnas



Buzón de sugerencias transparente

Buzón de sugerencias con parte trasera para folletos. Color cristal transparente. Tamaño 165 x 110 mm. Con cerradura y dos llaves.

Buzón de sugerencias transparente:	44540
------------------------------------	-------



Urna electoral

Urna electoral modelo oficial. Plegable. Fabricada en poliestireno. Incluye dos precintos de seguridad. Medidas: 440x310x315 mm. Medida ranura: 180x8 mm. Color transparente con la base en color blanco.

Urna electoral:	44500
-----------------	-------

Armarios portallaves y relojes de pared



Armario portallaves

Armario de aluminio en color gris. Incluye etiquetas de identificación con llave.

Armario portallaves de 24 (19x24,9x8,2 cm):	44360
Armario portallaves de 54 (25x30x8,4 cm):	44361
Armario portallaves de 108 (25x30x8,4 cm):	44362
Blister de 6 llaveros surtidos:	44367



Reloj de pared Pop

Gracias a su sistema silencioso, el segundero de POP no produce ruido, creando una atmósfera particularmente favorable a la concentración y el bienestar. Contorno: Plástico. Esfera: Cristal. Diámetro: 28 cm. Consumo medio: 0,20 mA. 1 AA 1,5V (incluida). Legible hasta 30 metros.

■ Azul:	44513-17
■ Verde:	44513-22
■ Gris:	44513-72





Expertos en colorear y aprender a escribir



EASYgraph
Lápiz ergonómico
para diestros y zurdos

¡y material para
secundaria y el
profesorado!

STABILO Woody 3 en 1 - Lápiz todoterreno

STABILO trio grueso - Lápiz rectangular grueso

STABILO power - Rotulador grueso

STABILO trio AZ - Rotulador fino



Máquinas de oficina

Destructoras de documentos y complementos

Destructoras autoalimentación

Plastificadoras

Encuadernación

Portadas de encuadernación

Consumibles de encuadernación

Cizallas y guillotinas

Calculadoras

Consumibles de reprografía

Duplicadoras digitales

Destructoras de documentos y complementos

Destructora Fellowes 3C

Destruye hasta 6 hojas de papel en partículas de 4 x 35 mm, nivel de seguridad (DIN P-4). Bloqueo de seguridad para evitar accidentes. Ciclo de trabajo de 3 minutos. Cabezal extraíble para vaciar la papelera de 11 litros de capacidad. Destruye clips, grapas y tarjetas de crédito. 2 años de garantía en la máquina y 3 en las cuchillas de corte.

Destructora 3C: **50003**



Destructora Fellowes DS 21CS

Destructora con ancho de entrada 225 mm. Corte cruzado en partículas. Destruye clips, grapas y tarjetas de crédito. Papelera extraíble. Nivel 3 de seguridad. Bloqueo de seguridad para evitar accidentes. 2 años de garantía en la máquina y 3 años de garantía en cuchillas. Capacidad de corte: 12 hojas en partículas de 4x50 mm. Capacidad: 15 litros.

Destructora DS-21CS: **50017**



Destructora Rexel Promax RSS1535/RSX1035

Destruye grapas, clips e incluso tarjetas de crédito, y dispone de una papelera extraíble de 35 litros con sistema de compactación para un vaciado sin desorden. Fácil de manejar con ciclo de trabajo de larga duración y funcionamiento ultrasilencioso. Idónea para entornos de empresas pequeñas y medianas. Ciclo de trabajo desde reposo en frío de 15 min. Funcionamiento muy silencioso de 70 dB. Dimensiones: Profundo 392, ancho 284 y alto 465 mm.

Rexel Promax RSS1535: 15 hojas. Corte en tiras P-2 6 mm.

Rexel RSS1535: **53061**

Rexel Promax RSX1035: 10 hojas, corte confeti P-4 4 x 40 mm. Destruye 2.930 hojas en 1 hora.

Rexel RSX1035: **53062**



Destructora Fellowes 63Cb, corte en partículas

Uso frecuente. Pequeña empresa. 1-3 usuarios. Papelera con visor. Destruye hasta 10 hojas en partículas de 4x50 mm. Nivel de seguridad moderado P-3. Bloqueo anti-atasco. Ahorro de energía, reduce el consumo de energía. Tecnología SafeSense de desconexión automática. Ciclo de trabajo de 8 minutos. Papelera de 19 litros, con capacidad de 320 hojas. 2 años de garantía en la máquina y 5 años de garantía en cuchillas de corte.

Destructora 63Cb: **50034**



Destrucción Fellowes 73Ci

Destrucción de uso frecuente. Destruye 12 hojas en partículas de 4x51 mm (Seguridad DIN 3). Papelera extraíble de 23 litros. Ciclo de trabajo 10-12 min. Sistema 100% Anti-Atasco, evita que se ponga en marcha si se introduce más papel del que admite, y detiene y retrocede las cuchillas si detecta un grosor diferente durante el proceso de destrucción. Sistema de seguridad SafeSense. Ahorro de energía. Destruye grapas, clips, tarjetas de crédito y CD's. Ancho de entrada 230 mm. Garantía de 5 años en las cuchillas. Dim (AnxProxAl): 390x275x500mm.

Destrucción 73Ci: **50029**



Destrucción Fellowes 79Ci corte en partículas

La destrucción 79Ci cuenta con la tecnología 100% Anti-Atascos que evita que se ponga en marcha la destrucción si se introduce más papel del que admite. Tecnología SafeSense que para automáticamente la destrucción cuando detecta un campo de calor humano. Ultra silencioso. Lo que asegura un buen ambiente de trabajo. 2 años de garantía en la máquina y 5 años de garantía en cuchillas. Destruye hasta 16 hojas en partículas de 4 x 38 mm (Nivel de Seguridad P-4). Ciclo de trabajo de 20 minutos. Diseño moderno y robusto. Papelera de fácil vaciado de 23 litros de capacidad. Dimensiones (Alto x ancho x profundo) 472 x 382 x 264 mm.

Fellowes 79Ci corte en partículas: **50035**



Destrucción Rexel Momentum X415/X420

¡La potencia para destruir más! La destrucción de papel Rexel Momentum funciona ininterrumpidamente durante 2 horas y es ideal para oficinas pequeñas. La tecnología antiatasco del modelo garantiza el funcionamiento ininterrumpido. P4, corte cruzado (partículas de 4 x 40 mm). Trituradora silenciosa con botones táctiles sencillos e intuitivos y una generosa papelera.

Rxel Momentum X415. 15 hojas y 23 litros: **50046**

Rxel Momentum X420. 20 hojas y 30 litros: **50047**



Destrucción Fellowes 99Ci

Destruye hasta 17 hojas, en partículas de 3.9 x 38 mm. Destruye clip, grapas, tarjetas de crédito y cd's. Ancho de entrada 230 mm. Sistema de seguridad SafeSense para evitar accidentes. Indicador luminoso que ayuda al usuario a mejorar la eficiencia de la máquina indicándole si está introduciendo una cantidad de papel inferior o superior a la aconsejada. Papelera extraíble de 34 litros de capacidad. 2 años de garantía en la máquina y 5 años de garantía en cuchillas de corte. Dim (AnxProxAl): 592x440x286mm.

Destrucción 99Ci: **50033**



Destrucción Rexel Mercury RSS2434 / RSX1834

Destrucción ideal para pequeñas oficinas. Destruye tarjetas de crédito y CDs. Papelera de hasta 34 litros. Apagado automático tras 2 minutos sin uso. Indicador de papelera llena/papelera abierta. Bastidor para bolsas extraíble fácil de vaciar.
Destrucción Rexel Mercury RSS2434: Corte en tiras de 5,8 mm. Nivel de seguridad 2. Hasta 24 hojas.

Destrucción Rexel Mercury RSS2434: **50057**

Destrucción Rexel Mercury RSX1834: Corte transversal 4x40 mm. Nivel de seguridad 4. Hasta 18 hojas.

Destrucción Rexel Mercury RSX1834: **50058**



Destrucción Fellowes 325i / 325Ci

Destrucción gran volumen de uso continuo. Tecnología 100% antiatasco. Doble entrada y doble papelera para separación de residuos (papel-CDs). Sistema de seguridad SafeSense para evitar accidentes. Sistema de desconexión para ahorro de energía. Papelera extraíble de 83 litros. Ancho de entrada 240 mm. Destruye grapas, clips, tarjetas de crédito y CDs. Ruedas. Garantía de 20 años en las cuchillas. Dim (AnxProxA) 460x510x880 mm.

Fellowes 325i: Destruye hasta 26 hojas en tiras de 5,8 mm (Seguridad DIN-2).

Destrucción Fellowes 325i: **50037**

Fellowes 325Ci: Destruye hasta 24 hojas en partículas de 4x38 mm (Seguridad DIN-3)

Destrucción Fellowes 325Ci: **50038**



Destrucción Rexel Mercury RDS2250/RDX1850

Destrucción de volumen medio alto. Dispone de tecnología avanzada anti-atasco Mercury, que avisa por medio de una luz verde cuando es correcta la cantidad de papel y de una roja cuando no lo es. Destruye grapas, clips, tarjetas de crédito y CD's. Silenciosa. Ciclo de trabajo continuo. Bandeja extraíble de 50 l con capacidad de 400 hojas. Velocidad: 5 metros por minuto. Boca de entrada de 250 mm. Dimensiones: 676x480x370 mm. Dispone de bolsa de reciclaje.

Rxel Mercury RDS2250: Corte en tiras de 5,8 mm. Nivel de seguridad 2. Destruye hasta 23 hojas de 70 g a la vez. Peso: 33,6 kg.

Destrucción Rexel Mercury RDS 2250: **50079**

Rxel Mercury RDX1850: Corte en partículas de 4x45 mm. Nivel de seguridad 3. Destruye hasta 19 hojas de 70 g a la vez. Peso 36,2 kg.

Destrucción Rexel Mercury RDX 1850: **50080**



Aceite para destrucción Fellowes

Aceite lubricante especial para las cuchillas de las destrucción.

Aceite lubricante: **50093**



Hojas lubricantes para destrucción

Diseñadas para prolongar la vida de su destrucción, las láminas lubricantes para destrucción son la forma más fácil de lubricar su destrucción, distribuyendo la cantidad adecuada de aceite en cada momento. Disponible en envases de 12 A5, son seguras para su uso con todos los modelos de destrucción.

Pack de 12 hojas lubricantes para destrucción: **50094**



Destruectoras autoalimentación



DESTRUCTORAS AUTOMÁTICAS AUTOMAX™

¡LO DEJAS Y TE VAS CON TOTAL TRANQUILIDAD!



CARGA EL PAPEL



PULSA EL BOTÓN



Y TE VAS



Destruectora Automática AutoMax™ 100M Mini-corte

Doble entrada para destrucción automática (hasta 100 hojas) y manual (hasta 10 hojas). Corte en minipartículas de 4x10 mm. DIN P-4. Destruye una hoja de papel en 1500 trozos. Papelera extraíble para 23 litros de capacidad. Dimensiones (Alto x ancho x profundo) 640 x 390 x 370 mm.

Destruectora Automática AutoMax™ 100M

50061



Destruectora Automática AutoMax™ 150C/200C/200M

Sistema automático anti-atasco Auto-Reverse para la destrucción, que retrocede las cuchillas si detecta un posible atasco. Destruye la carga de papel en 6 minutos. Papelera extraíble de 32 litros de capacidad.

AutoMax™ 150C, 150 hojas, corte en partículas de 4x38mm

AutoMax™ 150C

50075



AutoMax™ Microcorte 200C, 200 hojas, corte en partículas de 4x38mm

AutoMax™ 200C

50076

AutoMax™ Microcorte 200M, 200 hojas, corte en partículas de 2x14mm

AutoMax™ 200M

50077



*Solo modelo 500C

Destruectora Automática AutoMax™ 350C/550C

Ideal para utilizar en áreas de trabajo compartidas cuando es necesario destruir grandes volúmenes de papel, con tan solo pulsar un botón. Automax 500C, destruye de manera automática 500 hojas y 14 de manera manual. Automax 350C, destruye de manera automática 350 hojas y 12 de manera manual. Corte en partículas de 4 x 38 mm (DIN P-4). Ciclo de trabajo continuo que permite que la destrucción esté siempre para ser usada (modelo 550C). Destruyen CDs y tarjetas de crédito (manualmente), grapas y clips. Bloqueo del cajón de alimentación del papel, con un Pin de 4 dígitos para prevenir que se acceda a la información mientras dure el proceso de destrucción. Destruye la carga de papel en 9 minutos (350C) y en 13 minutos (550C). Papelera extraíble para 83 litros (550C) y 68 litros (350C).

Destruectora Automática AutoMax™ 350C

AutoMax™ 350C

50078

Destruectora Automática AutoMax™ 550C

AutoMax™ 550C

50085



¡NUEVO!
MINI-PARTÍCULAS
Destruye una hoja de papel A4 en 1500 trozos



1 usuario



54.0 cm



AUTOMAX™ 200M

MICROCORTE



1-3 usuarios



54.5 cm



NIVEL DE SEGURIDAD
MÁXIMA SEGURIDAD. DESTRUYE UNA HOJA DE PAPEL A4 EN 2000 TROZOS



3-5 usuarios



81 cm



5+ usuarios



89 cm



Máximo rendimiento



*Los productos de seguridad Kensington apoyan el cumplimiento del RGPD.

Rexel Momentum

La potencia para destruir más

Hoy en día necesitas una destructora de documentos en la que puedas confiar. La gama Rexel Momentum es justo lo que necesitas, con un funcionamiento ininterrumpido de hasta 2 horas, micro destrucción para mayor seguridad y un sistema de control de uso muy sencillo.

www.rexeleurope.com

Rexel[®]
THE CLEVER CHOICE

Destruccionas manos libres 60X, 90X y 130X

Destrucciona Rexel Auto+ 60X alimentacion automatica

Destruye hasta 60 hojas de una vez (80 g). Corte confetti de 4x45 mm (nivel de seguridad 3). Papelera de 15 l fácil de vaciar, con capacidad para 100 hojas. Ranura de carga manual para hasta 5 hojas (80 g).

Rxel Auto+ 60X alimentacion automatica: **50130**

Destrucciona Rexel Auto+ 90X alimentacion automatica

La destrucciona personal Auto+90x destruye de forma automatica hasta 90 hojas (80 g/m2) en pedazos de corte confetti P-3 (4 x 45 mm). Papelera de 20 l. Funciones de retroceso automatica y manual. Modo de pausa tras 2 minutos sin uso.

Rxel Auto+ 90X alimentacion automatica: **50133**

Destrucciona Rexel Auto+ 130X/M alimentacion automatica

La destrucciona personal Auto+130x destruye de forma automatica hasta 130 hojas (80 g/m2). Papelera de 26 l. Funciones de retroceso automatica y manual. Modo de pausa tras 2 minutos sin uso.

Destrucciona Rexel Auto+ 130X: Confetti 4 x 40 mm.

Rxel Auto+ 130X: **50109**

Destrucciona Rexel Auto+ 130M: Confetti 2 x 15 mm.

Rxel Auto+ 130M: **50110**



Destruccionas manos libres 200X, 300X

Destrucciona Rexel Auto+ 200X alimentacion automatica

Destruye hasta 175 hojas de una vez (80 g). Corte confetti de 4x40 mm (nivel de seguridad 4). Papelera de 32 l, con ventana de visualizacion, fácil de vaciar, con capacidad para 320 hojas y bastidor de bolsa de plástico/papel interno. Ranura de alimentacion manual de hasta 7 hojas (80 g). Destruye CD.

Destrucciona Rexel Auto+ 200x alimentacion automatica: **50134**

Destrucciona Rexel Auto+ 300X/M alimentacion automatica

Destruye hasta 250 hojas de una vez (80 g). Papelera con ventana de visualizacion, con capacidad para 450 hojas y bastidor de bolsa de plástico/papel interno. Ranura de alimentacion manual con capacidad para 8 hojas (80 g). Incluye la tecnologia sin atascos durante la alimentacion manual. Indicador de puerta abierta/papelera llena. Código pin de bloqueo de 4 digitos para una destruccion segura y sin supervision. Destruye CD.

Rxel Auto+ 300X - confetti 4x40mm: **50136**

Rxel Auto + 300M - microcorte 2x15 mm: **50137**



Destruccionas manos libres 600X

Destrucciona Rexel Auto+ 600X/M alimentacion automatica

La destrucciona personal Auto+600X destruye de forma automatica hasta 600 hojas (80 g/m2). Papelera de 80 l. Funciones de retroceso automatica y manual. Modo de pausa tras 2 minutos sin uso.

Rxel Auto+ 600X: Confetti 4 x 40 mm.

Rxel Auto+ 600X: **50144**

Rxel Auto+ 600M: Confetti 2 x 15 mm.

Rxel Auto+ 600M: **50145**



Destruccionas manos libres 750X

Destrucciona Rexel Auto+ 750X/M alimentacion automatica

Destruye hasta 750 hojas de una vez (80 g). Bastidor extraible de 115 l fácil de vaciar, con ventana de visualizacion con capacidad para 1200 hojas. Ranura de alimentacion manual de hasta 12 hojas (80 g). Incluye la tecnologia sin atascos durante la alimentacion manual. Indicador de puerta abierta/papelera llena. Código pin de bloqueo de 4 digitos para una destruccion segura y sin supervision. Destruye CD.

Destrucciona Rexel Auto+ 750X - corte 4x40mm: **50140**

Destrucciona Rexel Auto + 750M - microcorte 2x15 mm: **50142**



Plastificadoras

USO
DOMÉSTICO



Plastificadora Fellowes Lunar A4

Plastificadora de documentos A4. Uso doméstico. Plastifica sin protector (carrier). Anchura de plastificación hasta 240 mm. Dispone de 2 rodillos de calor. Mecanismo de liberación de atascos. Ajuste único de temperatura para plastificar en caliente. Adecuada para fundas de 80 micras. Sistema especial de ultra baja fricción que facilita un paso limpio del documento previniendo que la funda se atasque. Tamaño: 90 x 380 x 100. Peso: 1,5 kg.

Plastificadora Fellowes Lunar A4: **53120**

USO
DOMÉSTICO



Ahora calentamiento más rápido
3'

Plastificadora GBC Fusion 1100L

Ideal para el hogar o para la pequeña oficina. Plastifica sin protector (carrier). Plastifica en menos de un minuto empleando carteras de 80 o de 125 micras. Los indicadores de luz verde y sonoro avisan de que está lista para su uso, un botón de liberación elimina cualquier fallo de alimentación y la función de apagado automático ahorra energía. 2 años de garantía.

Plastificadora GBC Fusion 1100L A4: **53122**
Plastificadora GBC Fusion 1100L A3: **53123**

Ahora calentamiento más rápido
1'



Plastificadora GBC Fusion 3000L A3

Ideal para el usuario frecuente doméstico o de oficina. Lista para su uso en 90 segundos y plastifica un documento individual hasta tamaño A3 en solo 30 segundos. Selección del espesor de la cartera en micras. Bandeja de salida para lograr un acabado perfectamente plano. Pitido de alarma automática en caso de alimentación incorrecta de cartera. Pulsación de botón de liberación para eliminar rápidamente cualquier cartera con un problema de alimentación. Apagado automático después de 30 minutos de inactividad para ahorro de energía. 2 años de garantía.

Plastificadora GBC Fusion 3000L A3: **53134**



Plastificadora LM 340

Plastificadora Yosan con una nueva línea y fácilmente manejable, no utiliza protector y posee regulador de temperatura así como interruptor de encendido y de motor independientes. Marcha adelante y atrás. Rodillos calientes. Hasta DIN A3. Hasta 175 micras. Espesor totalplastificable: 1.8 mm. Dimensiones: 465 x 200 x 120 mm.

Plastificadora LM 340: **53125**



Plastificadora I-Lam Touch 2 A3

Plastificadora A3 totalmente automática de alta velocidad con exclusiva tecnología de sensores inteligentes. Reconoce el grosor del documento y automáticamente selecciona la mejor velocidad. Adecuada para grosores de 80 a 250 micras. Tiempo de precalentamiento de tan solo 1 minuto. Para un uso profesional intensivo. Bajo consumo energético, apagado automático al cabo de 30 minutos sin utilizar el equipo Función automática de retroceso que evita los atascos cuando la plastificadora no se ha cargado correctamente. Incluye un kit de iniciación de bolsas gratuito 3 años de garantía, certificación GS.

Plastificadora I-Lam Touch 2 A3: **53136**



Advanced Patch Tracking System

Plastificadora Júpiter 2 A3

Plastificadora profesional que permite utilizar fundas desde 80 a 250 micras. Sistema AutoSense de ajuste automático que detecta el grosor de la funda y determina la configuración óptima para la plastificación sin tener que esperar y tecnología InstaHead que permite que la plastificadora esté lista para usar en tan sólo 60 segundos. Dispone de 6 rodillos que proporcionan una alta calidad en la plastificación y una máxima rapidez (plastifica fundas de tamaño A4 en tan sólo 24 segundos - 750mm/min). 100% libre de atascos, usando las fundas de plastificar Fellowes. Sistema de retroceso automático en caso de que detecte un posible atasco.

Plastificadora Júpiter 2 A3: **53139**

Plastificadora Fellowes Voyager A3

Plastificadora de Alto rendimiento. Uso intenso. Sistema AutoLam que detecta automáticamente el grosor de la funda o documento insertado, realizando los ajustes necesarios a tiempo real para trabajar siempre en condiciones de plastificación óptimas. Ancho de entrada de 330 mm. Plastifica documentos de tamaño máximo A3. Tiempo de calentamiento: 4 minutos. Plastifica una hoja de tamaño A4 en 20 segundos (90 cm por minuto). 2 años de garantía Incluye kit de plastificación inicial de 10 documentos.

Plastificadora Fellowes Voyager A3: **53149**



Plastificadora Yosan Mod. LM460 DIN A-2

Plastificadora directa hasta formato DIN A2. Velocidad de plastificación: 380 mm por minuto. 2 rodillos calientes + 2 rodillos de presión. Temperatura regulable. Botón antiatascos.

Plastificadora Yosan Mod. LM460 DIN A-2: **53141**



Gran formato

Fundas de plastificar

Fundas transparentes para plastificadoras en calidad Eurocover. Presentadas en cajas de 100 unidades y en grosor de 80 y 125 micras.

Tarjeta Crédito	(54 x 86 mm)	125 micras:	53300
N.I.F.	(62 x 91 mm)	125 micras:	53301
D.N.I.	(80 x 111 mm)	125 micras:	53302
DIN A-5	(154 x 216 mm)	125 micras:	53304
DIN A4	(216 x 303 mm)	80 micras:	53205
		125 micras:	53305
DIN A3	(303 x 426 mm)	80 micras:	53206
		125 micras:	53306

Caja de 100 unidades.

DIN A-2 (426 x 600 mm) 125 micras: **53307**

Caja de 50 unidades



Fundas de plastificar mate

Fundas transparentes acabado mate para plastificadoras en calidad Eurocover. Presentadas en cajas de 100 unidades en 125 micras.

Carteras plastificar 125 m. Din A4 mate **53325**
 Carteras plastificar 125 m. Din A3 mate: **53326**



Fundas de plastificar adhesivas

Fundas transparentes de plastificar adhesivas a una cara, para poder pegar tu plastificación. Cajas de 100 unidades en 80 micras.

Fundas de plastificar adhesivas A4: **53315**
 Fundas de plastificar adhesivas A3: **53316**

Plastificadora Leitz Xyron CS9

Máquina de plastificar en frío con sistema exclusivo de cartucho desechable con lámina en rollo. Plastificación continua, manejo fácil y seguro sin precalentamiento. No precisa electricidad ni pilas. Cuchilla de corte desmontable. Dimensiones: 360x220x170 mm. Anchura máxima de plastificación 215 mm. Espesor máximo de plastificación 1 mm. Se suministra con rollo de plastificación de 5 m.



Leitz Xyron CS9:	53150
Cartucho Xyron 30 m. (80 micras):	53151

Encuadernación



Encuadernadora espiral Fellowes Metal 25

Encuadernadora manual de espiral metálico. Perfora hasta 10 hojas A4 de 80 g. Encuaderna hasta 450 hojas A4 de 80 gr. con un espiral de 50 mm. Paso del espiral 5:1. Selector del diámetro del espiral incorporado. Regulación de la profundidad de perforación. Regulación del margen lateral. Incluye alicates para cortar y doblar el espiral. Base completamente metálica.

Encuadernadora Metal 25:	50501
--------------------------	-------



Encuadernadora Espiral 64U

Encuadernación de espiral. Perfora 64 agujeros redondos con un paso 5:1, escala de perforaciones serigrafiada y tope lateral. Función de perforación e inserción de espiral manual. Muy ergonómica en la perforación, gracias a su asa unida a ambos lados del bloque, hacen que su uso sea más sencillo y eficaz. Capacidad de perforación: 20 hojas 80 gramos. Número de perforaciones: 64 (56 en A4). Paso: 5/1". Ancho max. de encuadernación: folio apaisado 330. Capacidad de encuadernación: hasta 50 mm. Dimensiones (mm): 420 x 345 x 200. Peso (kg): 15.

Encuadernadora Espiral 64U:	50509
-----------------------------	-------



Encuadernadora espiral Fellowes Metal 50R

Encuadernadora manual de espiral metálico. Perfora hasta 12 hojas A4 de 80 g. Encuaderna hasta 450 hojas A4 de 80 gr. con un espiral de 50 mm. Paso del espiral 5:1. Selector del diámetro del espiral incorporado. Regulación de la profundidad de perforación. Regulación del margen lateral. Rodillo insertador eléctrico incorporado que facilita la inserción de la espiral. Incluye alicates para cortar y doblar el espiral. Palanca ergonómica de doble soporte, ideal para diestros y zurdos, además de minimizar el esfuerzo a la hora de efectuar el taladro.

Encuadernadora Metal 50R:	50503
---------------------------	-------



Encuadernadora espiral Fellowes Metal 100

Encuadernadora manual de espiral metálico. Perfora hasta 15 hojas A4 de 80 g. Encuaderna hasta 450 hojas A4 de 80 g con un espiral de 50 mm. Paso del espiral 5:1". Selector del diámetro del espiral incorporado. Regulación del margen lateral. Bandeja para residuos de fácil extracción. Incluye alicates de corte y doblado. Palanca ergonómica de doble soporte, ideal para diestros y zurdos, además de minimizar el esfuerzo a la hora de efectuar el taladro.

Fellowes Metal 100:	50506
---------------------	-------

Encuadernadora espiral Yosan Y-64

Encuadernadora de espiral con capacidad de perforación 15 hojas 80 g. Ancho máximo encuadernación 330 mm. Inserción de espiral manual.

Yosan Y-64:

50510



Encuadernadora eléctrica Fellowes Metal ESP200R

Encuadernadora eléctrica de espiral metálico. Perfora hasta 20 hojas A4 de 80 g. Encuaderna hasta 450 hojas A4 de 80 g con un espiral de 50 mm. Paso del espiral 5:1". Selector del diámetro del espiral incorporado. Regulación del margen de perforación. Regulación del margen lateral y de profundidad. Bandeja para residuos de fácil extracción. Incluye alicates para cortar y doblar el espiral. Medidas: 235x400x400 mm.

Encuadernadora Fellowes ESP200R:

50515



Rodillo insertador y Selector de espiral



Selector de profundidad de perforación



Encuadernadora canutillo Pulsar 2 300

Encuadernadora Manual de canutillo de plástico. Perfora hasta 20 hojas A4 de 80 g. Encuaderna hasta 300 hojas A4 de 80 gr. con un canutillo 38 mm. Perforación vertical. Selector de diámetro del canutillo y profundidad de taladro. Paso US (9/16"). 21 perforaciones rectangulares para papel tamaño A4. Taladra y encuaderna de forma continua. Bloqueo de la apertura del canutillo. Incluye kit de inicio para 10 documentos.

Encuadernadora canutillo Pulsar 2 300:

50530

Portadas encuadernación

Portadas de PVC

Portadas fabricadas en PVC transparente de gran calidad, en cristal. Grosor 180 micras. Envases de 100 unidades.

Tamaño A4

Cristal 51900-00

Tamaño A3

Cristal 51901-00



Portadas opacas de polipropileno

Portadas de polipropileno rígido opaco. En colores. Tamaño DIN A4. Presentados en paquetes 100 unidades de 500 micras de grosor.

<input type="checkbox"/> Rojo:	51930-09
<input type="checkbox"/> Azul:	51930-17
<input type="checkbox"/> Verde:	51930-22
<input type="checkbox"/> Negro:	51930-30

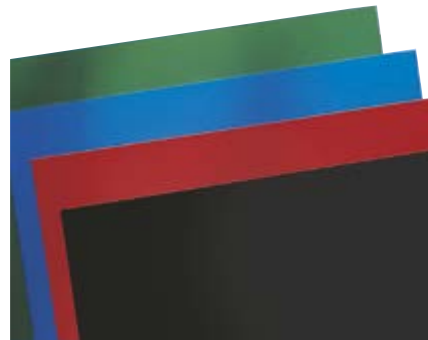

Portadas transparentes de polipropileno

Portadas de polipropileno rígido transparente de 500 micras de grosor. Paquete de 100 unidades. Tamaño A4.

<input type="checkbox"/> Transparente:	51935-00
<input type="checkbox"/> Amarillo:	51935-04
<input type="checkbox"/> Rojo:	51935-09
<input type="checkbox"/> Azul:	51935-17
<input type="checkbox"/> Verde:	51935-22



Portadas de cartón gofrado

Portadas de cartón de 750 g. Tamaño DIN A4. Presentadas en cajas de 50 unidades.

<input type="checkbox"/> Rojo:	51940-09
<input type="checkbox"/> Azul:	51940-17
<input type="checkbox"/> Verde:	51940-22
<input type="checkbox"/> Negro:	51940-30

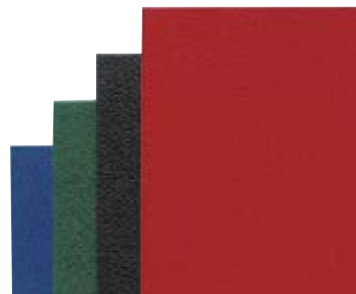

Portadas de cartón gofrado fluorescentes

Portadas de cartón gofrado de 750 g. Tamaño DIN A4 en colores fluorescentes. Presentadas en cajas de 50 unidades.

<input type="checkbox"/> Amarillo:	51950-04F
<input type="checkbox"/> Naranja:	51950-06F
<input type="checkbox"/> Rosa:	51950-12F
<input type="checkbox"/> Azul:	51950-17F
<input type="checkbox"/> Verde:	51950-22F



Consumibles de encuadernación

Espirales metálicas

Espirales metálicas para encuadernación paso 5:1. En color negro.

6 mm para 40 hojas:	Caja de 100 unidades:	52100
8 mm para 50 hojas:	Caja de 100 unidades:	52101
10 mm para 60 hojas:	Caja de 100 unidades:	52102
12 mm para 80 hojas:	Caja de 100 unidades:	52103
14 mm para 100 hojas:	Caja de 100 unidades:	52104
16 mm para 120 hojas:	Caja de 100 unidades:	52105
18 mm para 140 hojas:	Caja de 100 unidades:	52106
20 mm para 160 hojas:	Caja de 100 unidades:	52107
22 mm para 180 hojas:	Caja de 100 unidades:	52108
24 mm para 200 hojas:	Caja de 100 unidades:	52109
26 mm para 220 hojas:	Caja de 50 unidades:	52110
28 mm para 240 hojas:	Caja de 50 unidades:	52111
30 mm para 260 hojas:	Caja de 50 unidades:	52150
32 mm para 280 hojas:	Caja de 50 unidades:	52151
34 mm para 300 hojas:	Caja de 25 unidades:	52152
36 mm para 320 hojas:	Caja de 25 unidades:	52153
38 mm para 340 hojas:	Caja de 25 unidades:	52154
40 mm para 360 hojas:	Caja de 25 unidades:	52155



Espirales plástico

Espirales de plástico para encuadernación paso 5:1.

<input type="checkbox"/> Transparente:	100 unidades 8 m	52301-00
<input checked="" type="checkbox"/> Naranja:	100 unidades 8 m	52301-06
<input checked="" type="checkbox"/> Azul cristal:	100 unidades 8 m	52301-17
<input type="checkbox"/> Transparente:	100 unidades 12 m	52303-00
<input checked="" type="checkbox"/> Naranja:	100 unidades 12 m	52303-06
<input checked="" type="checkbox"/> Azul cristal:	100 unidades 12 m	52303-17
<input type="checkbox"/> Transparente:	50 unidades 16 m	52305-00
<input checked="" type="checkbox"/> Naranja:	50 unidades 16 m	52305-06
<input checked="" type="checkbox"/> Azul cristal:	50 unidades 16 m	52305-17
<input type="checkbox"/> Transparente:	50 unidades 20 m	52307-00
<input checked="" type="checkbox"/> Naranja:	50 unidades 20 m	52307-06
<input checked="" type="checkbox"/> Azul cristal:	50 unidades 20 m	52307-17



Alicate de corte

Alicate especial para corte y cierre de espirales metálicas.

Alicates de Corte:	52300
--------------------	-------



Canutillos de plástico

Canutillos disponibles en blanco y negro, otros colores consultar. Indique el color al realizar su pedido.

Canutillos de plástico redondos de 21 taladros.

6 mm para 25 hojas:	Caja de 100 unidades	52000
8 mm para 50 hojas:	Caja de 100 unidades	52001
10 mm para 70 hojas:	Caja de 100 unidades	52002
12 mm para 90 hojas:	Caja de 100 unidades	52003
14 mm para 110 hojas:	Caja de 100 unidades	52004
16 mm para 130 hojas:	Caja de 100 unidades	52005
18 mm para 150 hojas:	Caja de 100 unidades	52006
22 mm para 195 hojas:	Caja de 50 unidades	52007
25 mm para 220 hojas:	Caja de 50 unidades	52008
28 mm para 245 hojas:	Caja de 25 unidades	52009

Canutillos de plástico ovalados de 21 taladros.

32 mm para 280 hojas:	Caja de 50 unidades	52020
38 mm para 350 hojas:	Caja de 50 unidades	52021
45 mm para 430 hojas:	Caja de 25 unidades	52022
51 mm para 490 hojas:	Caja de 25 unidades	52023



Cizallas y guillotinas



Cizalla Yosan Y-480 / Y-670

Cizalla de cuchilla circular. Escuadra graduada y tope lateral fijo.

Y-480: largo de corte 480 mm.

50201

Y-670: largo de corte 670 mm.

50202



Cizalla Fellowes Electron A3

Cizalla de rodillo de largo de corte 460 mm. Con mecanismo de corte exclusivo con sistema de seguridad que mantiene la cuchilla de acero en el cabezal no emerge hasta que toca la superficie de corte, asegurando la máxima seguridad. 4 tipos de cuchillas incluidas. Sistema exclusivo de guía de luz por LED, lo que indica la línea exacta de corte. Barra compresora de papel, transparente y ajustable que garantiza un corte preciso.

Fellowes Electron A3. Largo de corte 460 mm.:

50204

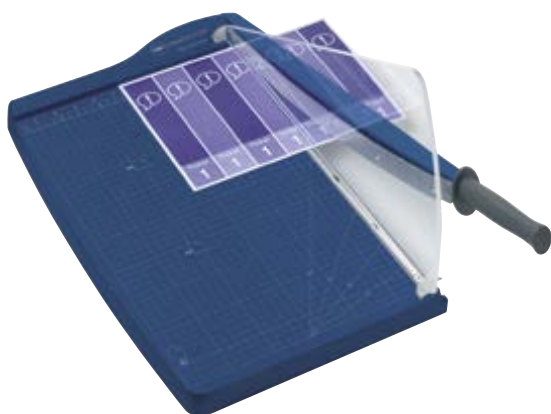

Cizalla Rexel CL120

Guillotina de diseño moderno. Longitud de corte 460 mm (A3). Capacidad de corte 10 hojas. Bloqueo de cuchilla de acero inoxidable autoafilable. Protección de seguridad de plexiglás. Regla graduada.

Cizalla CL120, Longitud de corte 460 mm 10 hojas

50217



Cizalla Yosan 33

Cizalla A4 de pisón manual, con doble protección para las manos, mediante una pantalla transparente y la cazoleta del asa, con mango suave anti vibraciones. Largo de corte 330 mm. Tamaño de la base: 540 x 260 x 350 mm. Capacidad 15 hojas de 70 g. escuadra graduada y tope lateral ajustable.

Yosan 33, longitud de corte 330 mm 15 hojas

50236

Cizalla de palanca PREMIUM 560

Cizalla hasta A4. longitud de corte de 340 mm y 2,5 mm. de capacidad (25 hojas 80 g.). Mesa metálica de 450x285 mm. con esquinas redondeadas y patas de goma antideslizantes. Prácticos asideros para transporte seguro. Líneas de formato DIN impresas en la mesa. Mango ergonómico. Cuchilla de acero de alta calidad de Solingen. Sólido contrafillo de acero macizo. Protector de cuchilla transparente. Prensado manual. Dos topes angulares con escalado en mm. Tope posterior regulable.

Cizalla de palanca PREMIUM 560. 340mm 25 hojas:

50222





Cizalla Yosan 45

Cizalla A3 de pisón manual, con doble protección para las manos, mediante una pantalla transparente y la cazoleta del asa, con mango suave anti vibraciones. Largo de corte 450 mm. Tamaño de la base: 580 x 260 x 350 mm. Capacidad 15 hojas de 70 g. Escuadra graduada y tope lateral ajustable.

Yosan 45, longitud de corte 450 mm 15 hojas

50238



Cizalla Yosan 15

Cizalla de palanca A4 de pisón manual. Largo de corte 350 mm. Tamaño de base 430 x 270 mm. Capacidad 20 hojas de 70 g. Escuadra graduada y tope lateral ajustable.

Yosan 15, longitud de corte 350 mm 20 hojas

50205

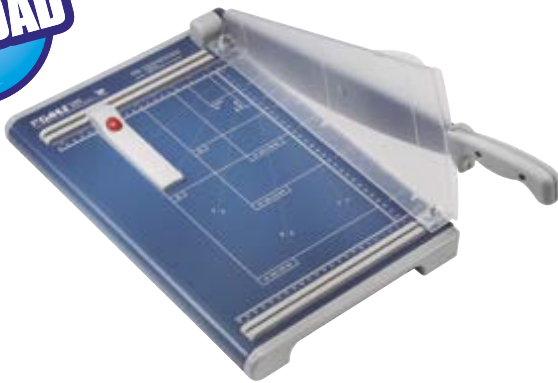

Cizalla de palanca PREMIUM 561

Cizalla hasta A4. longitud de corte de 360 mm y 3,5 mm. de capacidad (35 hojas 80 g.). Mesa metálica de 440x265 mm. con esquinas redondeadas y patas de goma antideslizantes. Prácticos asideros para transporte seguro. Líneas de formato DIN impresas en la mesa. Mango ergonómico. Cuchilla de acero de alta calidad de Solingen. Sólido contrafillo de acero macizo. Protector de cuchilla transparente. Prensado manual. Dos topes angulares con escalado en mm. Tope posterior regulable.

Cizalla de palanca PREMIUM 561. 360mm 35 hojas:

50223



Cizalla de palanca PREMIUM 867

Cizalla de uso profesional hasta A3. Longitud de corte de 460 mm y 3,5 mm de capacidad (35 hojas 80 g.). Mesa metálica de 513x365 mm. con esquinas redondeadas y patas de goma antideslizantes. Prácticos asideros para transporte seguro. Líneas de formato DIN impresas en la mesa. Mango ergonómico. Cuchilla de acero reafilable de alta calidad de acero de Solingen. Sólido contrafillo de acero macizo. Sistema automático de seguridad fiable. Prensado automático desactivable. Dos topes angulares con escalado en mm. Tope posterior regulable de metal mediante ranuras de guía. Ranuras guía finas en la mesa impiden que se escapen hojas sueltas. Mesa delantera con acople magnético, dispositivo de corte de tiras estrechas e indicador de línea de corte precisa por medio de rayo láser opcionales (consultar).

Cizalla de palanca PREMIUM 867. 460mm 35 hojas:

50224



Cizalla Yosan 35

Cizalla de palanca A4 de pisón automático. Largo de corte 380 mm. Tamaño de base 470 x 356 mm. Capacidad 40 hojas de 70 grs.

Escuadra graduada y tope lateral ajustable.

Yosan 35, longitud de corte 380 mm 40 hojas

50215



Guillotina Power Paper Trimmer 3941

Guillotina de ancho de corte 430 mm. Capacidad de corte 550 hojas. Sistema de protección de seguridad. Escuadra graduada en mm. Tope lateral ajustable. Peso 60 Kg. Dimensiones de la base 680x680 mm.

Power Paper Trimmer 3941:

50226

Calculadoras

Calculadora Milan Duo

Calculadora de sobremesa de 10 dígitos y teclas grandes. Tecla de rectificación de entrada de datos. Alimentación dual: célula solar y pila de 1,5 V. Apagado automático. Medidas calculadora: 14,5 x 10,6 x 2,1 cm. Edición DUO.

Naranja:	54201-06
Rosa:	54201-12
Azul:	54201-17
Verde:	54201-22
Lila:	54201-39



Calculadora Casio SL-300VER

Pantalla LC extra grande de 8 dígitos. Conversión EURO. Memoria independiente. Cálculo de porcentaje. Batería: 1 x LR54. Alimentación combinada solar / batería. Peso: 50 gr. Dimensiones: 7,5 x 70 x 118,5 mm.

Casio SL-300VER: 54103



Calculadora Casio MS-8VERII

Pantalla LC extra grande de 8 dígitos. Alimentación combinada solar / batería. Teclas de plástico. Batería: 1 x LR54. Dimensiones (AxAxL): 2,9 x 10,3 x 14,7 cm.

Casio MS-8VERII: 54104



Calculadora Casio MS-80VERII

Pantalla LC extra grande de 8 dígitos. Teclas de plástico. Batería: 1 x LR54. Alimentación combinada solar / batería. Cubierta de metal. Peso: 120 gr. Dimensiones: 30,7 x 103 x 145 mm.

Casio MS-80VERII: 54107



Calculadora Casio MS-100TERII

Pantalla extra grande de 10 dígitos. Conversión EURO. Teclas de plástico. Alimentación combinada solar / batería. Cubierta de metal. Key Rollover. Batería: 1 x LR54. Peso: 120 gr. Dimensiones: 30,7 x 103 x 145 mm.

Casio MS-100TERII: 54111

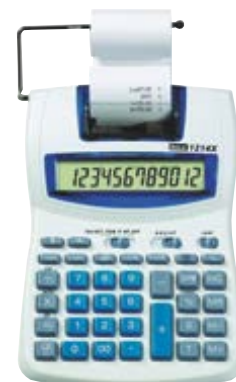

Calculadora Ibico 1214X

Calculadora semiprofesional con impresión de 12 dígitos. Cuatro teclas de memoria, funciones Tax y GPM, porcentaje, cambio de signo, corrección de última cifra, redondeo, tecla de doble cero, impresión de fecha, velocidad de impresión de 1,4 líneas por segundo bicolor y alimentación dual pilas/adaptador.

Ibico 1214X: 54146

Consumibles de reprografía

**Ricoh Priort**

Masters VT-II-S (c/2 rollos) DIN A4:	55102
Masters VT-II-M (c/2 rollos) B-4:	55103
Masters JP-10-M (c/2 rollos) B-4:	55104
Masters JP-12-M (c/2 rollos):	55105
Tinta VT negra (c/5x600 g.):	55100
Tinta JP-6 negra (c/5x600 cc.):	55101
Tinta JP-12 negra (c/5 x 600 grs.):	55110

Riso Serie GR

Tinta GR HD (c/2) S-2314:	55302
Masters GR A3 HD (c/2 rollos) S-2659:	55303

Riso Serie TR

Masters TR (CR) B-4 (c/2) S-2485:	55351
Masters CR A4 (c/2) S-2500:	55352

Riso Serie RN

Tinta RN negra S-4205E:	55335
Masters RN (c/2) S-3191:	55336

Riso Serie CR

Tinta CR negra (c/2) S-2487:	55350
Masters CR B-4 (c/2) S-2485:	55351
Masters CR A4 (c/2) S-2500:	55352

Riso Serie RP 3700

Tinta RP negra (c/2) S-4386E:	55360
Masters RP A3 (c/2) S-3384:	55361

Riso Serie RP 3500-3100

Tinta RP negra (c/2) S-3919-E:	55365
Masters RP A3 (c/2) S-3379:	55366

Riso Serie RZ

Master Riso RZ A4 (c/2) 200/300:	55370
Master Riso RZ B-4 (c/2) 230:	55371
Tinta RZ (c/2) 200/230/300:	55375

Duplicadoras digitales





Matemática



Lingüística



Visión Espacial



Emocional



Científica



Social



Ref. 17495



Ref. 17493



Ref. 17494



Ref. 17488



Ref. 17476



Ref. 17487

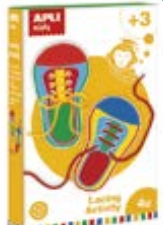

Ref. 17533



Ref. 17535



Ref. 17536

NEW

Colección Educativa Básica



Ref. 17460



Ref. 17486



Ref. 17491



Ref. 17492



Informática

Archivo y complementos para CD's y DVD's

Soportes para monitor, equipos y protectores

Limpieza

Atriles

Alfombrillas de ratón

Reposamuñecas y reposapiés

Maletines y fundas para portátiles

CD's y DVD's

Consumibles HP

Consumibles Epson

Consumibles Canon

Consumibles Brother

Consumibles Oki

Consumibles Lexmark

Tarjetas de memoria, lápices USB y complementos

Discos duros

Multimedia

Ratones y teclados

Impresoras InkJet HP

Equipos multifunción InkJet

Equipos multifunción láser

Impresoras láser HP

Impresoras láser Brother

Impresoras láser color HP

Impresoras láser color Epson

Cables informática

Archivo y complementos para CD's y DVD's



Estuche transporte de CD's

Fabricado en polipropileno. Con 48 fundas interiores. Incluye cajetín, tarjetero en el lomo e índice interior para poder identificarlos. Dimensiones: 15x210x41 mm.

Estuche de CD's: **60061**



Fundas papel CD SAM

Fundas de papel para CD.

Fundas papel: **60040**



Fundas polipropileno CD/DVD Carchivo

Paquete de 20 fundas porta-CD's de polipropileno piel de naranja con solapa para CD/DVD.

Fundas CD/DVD: **60044**



Estuches Slim para CD

Pack de 25 estuches Slim para CD.

Estuches Slim para CD: **60075**



Estuches para DVD

Pack de 5 estuches personalizables para DVD.

Pack 5 estuches DVD: **60078**



Estuches para DVD Slim

Estuches para DVD "Slim". Paquete 10 unidades.

Estuches DVD Slim: **60079**



Bolsas diskettes-CD'S Apli

Bolsas adhesivas con 6 bolsos para CD'S 126x126 mm para protección de soportes magnéticos para su archivo en cualquier carpeta, libreta, etc...

Bolsa para CD'S: **11591**

Botón adhesivo para CD/DVD

Botón adhesivo ideal para presentaciones, dossiers, álbum, folletos, mailings, etc. Una forma fácil y rápida de dar un toque profesional a sus proyectos. Bolsa 35 unidades.

Bolsa botón adhesivo: **11625**



Soportes para monitor, equipos y protectores

Brazo para monitor Professional Series

Permite colocar la pantalla o pantallas a la distancia correcta, evitando tensiones en cuello, ojos y brazos. Ajustable en altura desde 8,9 cm a 41,9 cm. Regulable en profundidad (desde 6,3 a 68,6 cm). Permite inclinar la pantalla hacia arriba o hacia abajo $\pm 37^\circ$ y un giro de pantalla de 360° . Fácil de montar con sistema de fijación de pinza, sin necesidad de utilizar herramientas. Válido para mesas de entre 2,54 cm a 7,6 cm de grosor. Soporta monitores de hasta 10 kg. Fácil de montar con sistema de fijación de pinza o atornillado a la mesa. Cumple con las especificaciones VESA. Certificado según norma ISO-9241, FIRA Consultoría Ergonómica.

60801: Tamaño máximo de la pantalla 26" (66,04cm). Medidas (alto x ancho): 55,88x11,1 cm.

60802: Tamaño máximo de la pantalla 32" (81,28cm). Medidas (alto x ancho): 53,34x11,1 cm.

60803: Para portátil de 1,4 cm a 2,9 cm de grosor y de 2,58 cm a 3,75cm de ancho.

Brazo para monitor:	60801
Brazo para monitor doble:	60802
Accesorio para monitor:	60803



Soporte para monitor elevador Fellowes

Bandeja para guardar papel o material pequeño de oficina. Diseño moderno a juego con cualquier espacio de trabajo. Ajustable a 3 alturas, lo que proporciona un ángulo de visión adecuado y confortable. Soporta pantallas de hasta 21" / 53.34cm y hasta 36kg. Ajustable a 3 alturas: 7.6 / 9.9 / 11.4cm. Plataforma de 33,8 x 37cm.

Soporte para monitor elevador Fellowes:	60805
---	--------------



Soporte para monitor Designer Suites™ Fellowes

Alivia la tensión del cuello colocando el monitor en la posición correcta. 3 configuraciones de altura diferentes (11/13/15 cm). Diseño moderno y elegante para monitores modernos de pantalla ancha. Medidas de la plataforma: 40.5 x 24 cm. Bandeja de almacenamiento para ayudar a organizar los elementos esenciales. Soporta monitores de hasta 21" o 18 kg. de peso. Color negro.

Soporte para monitor Designer Suites™ Fellowes:	60808
---	--------------



Soporte TFT Fellowes

Ajustable en altura de 7,5 a 11 cm. Giro de plataforma 45° y soporta hasta 14 kilos.

Soporte TFT Fellowes:	60815
-----------------------	--------------



Soporte monitor Fellowes

Soporte para monitores CRT o TFT. Soporta hasta 36 kg de peso. 5 cm de altura ajustable. Permite guardar el portátil o el teclado debajo para ahorrar espacio. Dispone de bandeja organizadora. Dimensiones 106 x 508 x 357 mm.

Soporte monitor Fellowes:	60818
---------------------------	--------------



Soporte organizador equipos Fellowes

Soporte resistente para impresoras inkjet, láser o fax. Dispone de 4 cajones. Sistema de sujeción de cables con clip que admite 3 grosos. Dimensiones: 545x145x365 mm.

Soporte organizador:	60819
----------------------	--------------



Soporte para portátil 3M

Plataforma ajustable elevadora de portátil. Dimensiones: 33x33 y altura regulable de 10 a 13,5 cm.

Soporte para portátil: **60821**



Soporte portátil Fellowes

Plataforma ajustable elevadora de portátil. Borde en la parte frontal para impedir que el portátil se salga de la plataforma. Inclinación ajustable para personalizar el ángulo de visión. Admite hasta 5 kg. Dimensiones: 165 x 384 x 289 mm.

Soporte portátil Fellowes: **60822**



Soporte para portátil con 4 puertos USB 2.0 Smart Suites™ Fellowes

Soporte para portátil con 4 Puertos USB 2.0 que permite levantar la pantalla del portátil a una altura y distancia visual cómoda y ergonómica. Incluye compartimentos para colocar accesorios, móviles, etc. Para portátiles con pantalla de hasta 17" o 6 Kg. de peso. Ranuras de ventilación para permitir la entrada de aire bajo el portátil. Ajustable a tres alturas: 70mm, 85mm y 100mm.

Smart Suites™ Fellowes: **60823**



Protector contra sobrevoltaje

Regleta multienchufe con protector contra sobrevoltaje. Botón de apagado/encendido.

5 Tomas: **60843**

Protector de 6 tomas: Hasta 1140J. Cuatro tomas con interruptor general y una toma de conexión permanente.

6 Tomas: **60844**

Protector de 5 tomas: Hasta 1680 julios. 1 protección de entrada y 2 de salida de línea telefónica/datos

5 Tomas + teléfono: **60845**



Organizador cables CableZip™

La solución más sencilla para el desorden y el mal aspecto que producen los cables. Con una acción parecida a una cremallera, realizada con la exclusiva herramienta suministrada, todos los cables se ordenarán en unos segundos. Personalizable, se puede cortar y combinar con otras unidades, para conseguir una mayor longitud. Se puede reutilizar y se suministra con 2 metros de longitud y 20 mm de diámetro, ancho suficiente para cubrir la mayoría de las necesidades cotidianas en el hogar y oficina.

Organizador cables CableZip™: **60834**



Soporte CPU extensible Office Suites

Soporte CPU Extensible Office Suites.

Soporte CPU Office Suites: **60831**



Limpieza



Espuma limpiadora Aplí

Espuma limpiadora muy eficaz eliminando la grasa y suciedad más difícil que se acumula en las carcasas de ordenadores, impresoras, fotocopiadoras, fax, escáners, etc. Contenido: 400 ml.

Espuma: **60862**



Aire comprimido Aplí

Spray de aire comprimido que gracias a su gran fuerza y potencia, le permitirá limpiar los rincones más inaccesibles y eliminar la suciedad más incrustada. Contenido: 500 ml.

Aire comprimido: **60863**

Atriles



Atril para pantalla plana 3M

Atril para pantalla plana. Gracias a su enorme ajustabilidad a la persona que trabaja con documentos y ordenador, evita la fatiga muscular y ocular producida por el movimiento repetitivo del cuello y el cambio del enfoque visual. Homologado por el Instituto Nacional de Seguridad e Higiene en el Trabajo. Norma ISO 9241.

Atril pantalla: **60911**



Atril DIN A4 de sobremesa Office Suites

Atril tres en uno - atril para documentos, memo board y clipboard. Inclinación ajustable con ángulo ajustable de hasta 45°. La pizarra blanca es ideal para todo tipo de anotaciones y recordatorios. Admite hasta 150 hojas DIN A4.

Atril Office suites: **60941**



Atril A4 de sobremesa

Atril de sobremesa con guía extraíble para resaltar textos. Diseño que permite al usuario colocar la guía y el papel en la parte superior o el lateral. Caballete posterior para ajustar el ángulo o plegar el atril. Admite hasta 125 hojas al mismo tiempo.

Atril A4: **60932**



Atril con brazo

Atril con brazo articulado para elegir el ángulo de visión y altura correctos. Soporte con giro de 90° para colocarlo en vertical u horizontal. Guía desplazable verticalmente y extraíble. Dispone de clip para sujetar las hojas. Tamaño A4. Base pesada para mayor estabilidad y espacio para guardar 3 CD's y notas adhesivas. Admite hasta 150 hojas de una sola vez.

Atril brazo: **60952**

Atril para libros

Específicamente diseñado para libros, manuales de gran tamaño o material de referencia. Dos clips ajustables que sujetan las páginas abiertas en el lugar deseado. Nueve ajustes de altura para adaptarse a prácticamente cualquier tamaño de libro y un ángulo de visión. Estilo caballete con base antideslizante y plegable para poderlo guardar con mayor facilidad. Admite carpetas de anillas tamaño A4. Capacidad para 400 hojas. Color plata. Certificado según norma ISO-9241, FIRA Consultoría Ergonómica Internacional Independiente.

Atril libros: **60955**



Alfombrillas de ratón



Alfombrilla para ratón

Alfombrilla antideslizante de 198x192 mm.

Alfombrilla: **61000**



Alfombrilla reposamuñecas 3M

Reposamuñecas para ratón en color fluorescente con superficie de precisión.

■ Azul: **61025-17**



Alfombrilla de ratón inalámbrico 3M

Superficie de precisión para ratón inalámbrico que supone un ahorro del 75% de la pila del mismo. Color gris plata.

Alfombrilla 3M: **61006**



Alfombrilla con reposamuñecas

Alfombrilla para ratón con reposamuñecas. Evitan cualquier punto de presión. Fabricado en gel, fáciles de limpiar con tan solo pasar un paño húmedo.

Alfombrilla reposamuñecas: **61004**

Alfombrilla Trust Bigfoot gel

Ergonómica alfombrilla de ratón con relleno de gel para apoyar la muñeca que permite una cómoda posición de la mano evitando el exceso de tensión. Base antideslizante que asegura mayor estabilidad y facilita el control del ratón. Alfombrilla con superficie de microfibra suave que mejora el funcionamiento de su ratón. Apta para todos los tipos de ratón.

Alfombrilla Trust Bigfoot gel: **61002**



Reposamuñecas y reposapiés

Reposamuñecas Kensington Ergosoft para ratón

El reposamuñecas Ergosoft ayuda a reducir el impacto del esfuerzo repetitivo de las manos. Combina una suavidad y una durabilidad sin igual con ciencia ergonómica, perfecto para trabajar y para jugar. Homologado por especialistas en ergonomía para proporcionar una salud, comodidad y protección óptima mediante un alineamiento adecuado, dimensiones personalizadas y un diseño curvado único.

Reposamuñecas Kensington Ergosoft para ratón: **61008**



Reposamuñecas moldeable Kensington Smartfit® Conform

Acuna la muñeca para minimizar su movimiento y ayuda al usuario a pivotar desde el codo. Simplemente se desliza a lo largo de la mesa con el ratón. Diseño ambidiestro. Sistema Smartfit® codificado por colores que permite medir y seleccionar el alza correcto según su color de comodidad personal con el gráfico incluido con su reposamuñecas. Color negro.

Reposamuñecas moldeable Kensington Smartfit® Conform: **61009**



Reposamuñecas flexible Fellowes I-Spire™

Reposamuñecas flexible con diseño en forma de cilindro permite un suave balanceo sin esfuerzo para una mayor comodidad al teclear. Elegante y moderno diseño, acorde con cualquier decoración de hogar y oficina. Fácil de limpiar.

□ Blanco: **61010-01**
 ■ Gris: **61010-72**





Reposamuñecas 3M

Reposamuñecas ergonómico relleno de gel. En color negro.

Reposamuñecas 3M: **61201**



Reposapiés ajustable ergonómico

Ajuste de altura de doble posición. La plataforma flotante permite estirar las piernas para mejorar la circulación. Superficie estilo masaje que mejora la circulación. Fabricado en un 80% de material reciclado. Certificado por la agencia certificadora FIRA.

Reposapiés ajustable ergonómico Fellowes: **61212**

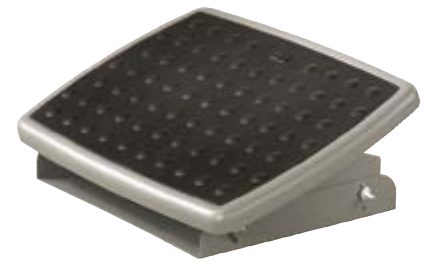

Reposapiés ergonómico 3M

Reposapiés ergonómico que favorece la postura correcta del cuerpo, reduciendo la tensión y el cansancio en las piernas, la espalda y el cuello. Homologado por el Instituto Nacional de Seguridad e Higiene en el Trabajo. Norma ISO 9241. 33x45 cm.

Reposapiés 3M: **61220**

Reposapiés Climate

Reposapiés con sistema de calor/aire regulable que permite tener los pies a la temperatura deseada. Sistema por aire caliente o frío, por lo que no favorece la aparición de varices. Superficie de efecto masaje que favorece la circulación de las piernas. 3 niveles de temperatura: aire, nivel calor bajo (125 W) y nivel calor alto (250 W).

Reposapiés Climate: **61222**



Cojín lumbar Mesh Office Suites

Apoyo lumbar de espuma ajustable verticalmente para poder colocarse según las preferencias de cada usuario. Se amolda a los contornos del cuerpo proporcionando el máximo apoyo. Material de malla que permite la circulación del aire, para mayor comodidad. Ajustable a cualquier silla. Sistema de triple tensor que mantiene el respaldo en su posición, evitando reajustes y ajustable a cualquier silla.

Cojín lumbar Mesh Office Suites: **61225**



Cojín lumbar Mesh Professional Series

Apoyo lumbar de espuma ajustable verticalmente para poder colocarse según las preferencias de cada usuario. Material de malla que permite la circulación del aire y le ayuda a mantener una postura correcta. Se amolda a los contornos del cuerpo proporcionando el máximo apoyo. Sistema triple tensor que mantiene el respaldo en su posición sin necesidad de tener que reajustarlo.

Cojín lumbar Mesh Professional Series: **61226**

Maletines y fundas para portátiles

Maletín Kensington SP10 15,6"

Compartimento acolchado. Bolsillo interior y bolsillos exteriores. Correa de hombros acolchada. Garantía limitada de por vida.

Maletín Kensington SP10 Classic Sleeve 15,6": **61306**



Bolso para portátil Venture

Funda acolchada para portátiles de hasta 14.1". Material textil impermeable. Bolsillo con cremallera y solapa con imanes ocultos. Medidas: 390x280x15 mm.

■ Rosa: **61307-12**
■ Azul: **61307-17**



Cartera porta tablet Venture

Bolsillo con cremallera para tablet hasta 10.1". Material textil impermeable. Múltiples bolsillos para iPhone, batería externa, cargador, cables, auriculares, documentos, tarjetas de visita y portabolígrafos, etc. Solapa de cierre con imanes ocultos. Medidas: 295x230x15 mm

■ Rojo: **61318-09**
■ Azul: **61318-17**
■ Gris: **61318-72**

CD's, y DVD's



Tarrina CD's Verbatim

Verbatim 25 CD's: **63636**
 Verbatim 50 CD's: **63637**
 Verbatim 100 CD's: **63638**



CD's Verbatim



10 CD -R 700 Mb/80": **63610**
 10 CD -RW 700 Mb/80": **63611**

























































Tarrina DVD Verbatim

10 DVD Verbatim +R: **63650**
 25 DVD Verbatim +R: **63651**
 10 DVD Verbatim -R: **63652**
 25 DVD Verbatim -R: **63653**
 50 DVD Verbatim DVD's +R: **63654**
 50 DVD Verbatim DVD's -R: **63655**
 100 DVD Verbatim DVD's +R: **63656**
 100 DVD Verbatim DVD's -R: **63657**

















































Consumibles HP



	Ref.:	Nº	Color	Compatibilidad
<p>Cartuchos InkJet</p>   	C4844AE	10	●	HP Business Inkjet 1100/1200/2000/2200/2300/2500/2600/300
	C4836AE	11	●	HP Business Inkjet 1100/2200/2230/2250/2280/2600 Designjet 10PS/20PS/50PS
	C4837AE	11	●	HP Business Inkjet 1100/2200/2230/2250/2280/2600 Designjet 10PS/20PS/50PS
	C4838AE	11	●	HP Business Inkjet 1100/2200/2230/2250/2280/2600 Designjet 10PS/20PS/50PS
	C6615DE	15	●	HP Deskjet 825/840/843/845/920/940/3816/3820
	C6625AE	17	●	HP Deskjet 840/843/845, OfficeJet PSC-500
	C9351AE	21	●	HP Deskjet 3920/3940 PSC 1410
	C9352AE	22	●	HP Deskjet 3920/3940 PSC 1410
	C1823DE	23	●	HP Deskjet 710/720/815/870/880/890/895/1120/1125
	C8727AE	27	●	HP Deskjet 3320/3325/3420/3550/3650/3745/ 3840/3845/5850
	C8728AE	28	●	HP Deskjet 3320/3325/3420/3550/3650/3745/ 3840/3845/5850
	51645AE	45	●	HP Deskjet 710/720/750/815/820/850/870/880/895
	C6656AE	56	●	HP Deskjet 5150/5550/5652/5850, PhotoSmart 7150/7350/7345/7530/7550, PSC-1110
	C6657AE	57	●	HP Deskjet 5150/5550/5652/5850, PhotoSmart 7150/7350/7345/7530/7550, PSC-1110
	C6658AE	58	●	HP Deskjet 5150/5550/5652/5850, PhotoSmart 7150/7350/7345/7530/7550
	C2P05AE	62XL	●	HP Envy 5640 e-All-in-One, Officejet 5740 e-All-in-One, Envy 7640 e-All-in-One
	C2P07AE	62XL	●	HP Envy 5640 e-All-in-One, Officejet 5740 e-All-in-One, Envy 7640 e-All-in-One
	C6578DE	78	●	HP Deskjet 930C/940C/950C/959/970/980/990/1220
	C9396AE	88XL	●	HP Officejet Pro K-550
	C9391AE	88XL	●	Officejet Pro K8600, K8600dn, K5400, K5400dn, K5400dtn, K5400n, K550, K550dtn, K550dtwn, L7580, L7480, L7590, L7680, L7780
	C9392AE	88XL	●	Officejet Pro K8600, K8600dn, K5400, K5400dn, K5400dtn, K5400n, K550, K550dtn, K550dtwn, L7580, L7480, L7590, L7680, L7780
	C9393AE	88XL	●	Officejet Pro K8600, K8600dn, K5400, K5400dn, K5400dtn, K5400n, K550, K550dtn, K550dtwn, L7580, L7480, L7590, L7680, L7780
	CC641EE	300XL	●	NEGRO 300XL 600 PÁGINAS DESKJET SERIE D1600 D2560 SERIE D5500 SERIE F2400 F2480 F4280 F4210 F4272 F4500
	CC644EE	300XL	●	COLOR 300XL 440 PÁGINAS DESKJET D2560 SERIE D5500 SERIE F2400 F2480 F4280 F4210 F4272
	CH563EE	301XL	●	HP Deskjet 1000 2000 2050 3050 1050
	CH564EE	301XL	●	HP Deskjet 1000 2000 3050 1050
	F6U68AE	302XL	●	HP Deskjet 1110, Deskjet 2130, Deskjet 2132, Deskjet 2134, Deskjet 3630, Officejet 3830
	F6U67AE	302XL	●	HP Deskjet 1110, Deskjet 2130, Deskjet 2132, Deskjet 2134, Deskjet 3630, Officejet 3831
	C9362EE	336	●	HP PSC-1510 Deskjet 5440
	C9364EE	337	●	HP Photosmart 8050/C4180
	C8765EE	338	●	HP PSC-1510/1610/2355/2610/2710, Deskjet 5740/6540/6840, PS-8150/8450
	C8767EE	339	●	HP PSC-2350/2610, Deskjet 5740/6540/6840, PS-8150/8450
	C9361EE	342	●	HP PSC-1510 Deskjet 5440
	C8766EE	343	●	HP PSC-325/375/1510/1610/2355/2610/2710, Deskjet 5740/6540/6840, PS-8150/8450
	C9363EE	344	●	HP PSC-325/375/2355/2610/2710, Deskjet 5740/6540/6840, PSC-1610, PS-8150/8450
	CB336EE	350XL	●	HP OfficeJet J5780/5785
	CB338EE	351XL	●	HP OfficeJet J5780/5785
	C8721EE	363	●	HP Photosmart 8250
	C8771EE	363	●	HP Photosmart 8250
	C8772EE	363	●	HP Photosmart 8250
C8773EE	363	●	HP Photosmart 8250	
C8775EE	363	●	HP Photosmart 8250	
C8774EE	363	●	HP Photosmart 8250	
CN684EE	364XL	●	NEGRO 364XL 800 PÁGINAS PHOTOSMART PREMIUM W FAX AIO PHOTOSMART C6380	
CB322EE	364XL	●	PHOTO NEGRO 364XL 800 PÁGINAS PHOTOSMART PREMIUM W FAX AIO PHOTOSMART C6380	
CB323EE	364XL	●	CIAN 364XL 800 PÁGINAS PHOTOSMART PREMIUM W FAX AIO PHOTOSMART C6380	
CB324EE	364XL	●	MAGENTA 364XL 800 PÁGINAS PHOTOSMART PREMIUM W FAX AIO PHOTOSMART C6380	
CB325EE	364XL	●	AMARILLO 364XL 800 PÁGINAS PHOTOSMART PREMIUM W FAX AIO PHOTOSMART C6380	
T6M15AE	903XL	●	HP OfficeJet Pro 6860 / 6960 / 6970	
T6M03AE	903XL	●	HP OfficeJet Pro 6860 / 6960 / 6970	
T6M07AE	903XL	●	HP OfficeJet Pro 6860 / 6960 / 6970	
T6M11AE	903XL	●	HP OfficeJet Pro 6860 / 6960 / 6970	

	CD972AE	920XL		CIAN 920XL 700 PÁGINAS OFFICEJET 920 6500
	CD973AE	920XL		MAGENTA 920XL 700 PÁGINAS OFFICEJET 920 6500
	CD974AE	920XL		AMARILLO 920XL 700 PÁGINAS OFFICEJET 920 6500
	CD975AE	920XL		NEGRO 920XL 1200 PÁGINAS OFFICEJET 920 6500
	CN053AE	932XL		HP OfficeJet 6100/6600/6700/7110/7610
	CN054AE	933XL		HP OfficeJet 6100/6600/6700/7110/7610
	CN055AE	933XL		HP OfficeJet 6100/6600/6700/7110/7610
	CN056AE	933XL		HP OfficeJet 6100/6600/6700/7110/7610
	C2P42AE	932XL/933XL		HP OfficeJet 6100/6600/6700/7110/7610
	C2P23AE	934XL		HP OfficeJet Pro 6230/6830
	C2P24AE	934XL		HP OfficeJet Pro 6230/6830
	C2P25AE	934XL		HP OfficeJet Pro 6230/6830
	C2P26AE	934XL		HP OfficeJet Pro 6230/6830
	C4906AE	940XL		NEGRO 940XL 49ML 2.200 PÁGINAS OFFICEJET 940 PRO 8000 PRO 8500
	C4907AE	940XL		CIAN 940XL 16ML 1.400 PÁGINAS OFFICEJET 940 PRO 8000 PRO 8500
	C4908AE	940XL		MAGENTA 940XL 16ML 1.400 PÁGINAS OFFICEJET 940 PRO 8000 PRO 8500
	C4909AE	940XL		AMARILLO 940XL 16ML 1.400 PÁGINAS OFFICEJET 940 PRO 8000 PRO 8500
	CN045AE	950XL		HP Officejet Pro 8100/8600/8600 Plus/251dw/276dw/8610
	CN046AE	951XL		HP Officejet Pro 8100/8600/8600 Plus/251dw/276dw/8610
	CN047AE	951XL		HP Officejet Pro 8100/8600/8600 Plus/251dw/276dw/8610
	CN048AE	951XL		HP Officejet Pro 8100/8600/8600 Plus/251dw/276dw/8610
	C2P43AE	950XL/951XL		HP Officejet Pro 8100/8600/8600 Plus/251dw/276dw/8610
	LOS70AE	953XL		HP Officejet Pro 7730/8710/8720/8730/8740
	F6U16AE	953XL		HP Officejet Pro 7730/8710/8720/8730/8740
	F6U17AE	953XL		HP Officejet Pro 7730/8710/8720/8730/8740
	F6U18AE	953XL		HP Officejet Pro 7730/8710/8720/8730/8740
Toner Lasejet	C7115X			HP Laserjet 1000W/1005/1200/1220/ 3300/3320/ 3330/3380 Toner Alta Capacidad, 3.500 Páginas
	C9730A			HP Laserjet Color 5500/5550 Toner Negro, 13.000 Páginas
	C9731A			HP Laserjet Color 5500/5550 Toner Cian, 13.000 Páginas
	C9732A			HP Laserjet Color 5500/5550 Toner Amarillo, 13.000 Páginas
	C9733A			HP Laserjet Color 5500/5550 Toner Magenta, 13.000 Páginas
	CB400A			HP Laserjet Color 4005 Toner Negro 7.500 pág.
	CB401A			HP Laserjet Color 4005 Toner Cian 7.500 pág.
	CB402A			HP Laserjet Color 4005 Toner Amarillo 7.500 pág.
	CB403A			HP Laserjet Color 4005 Toner Magenta 7.500 pág.
	CB435A			HP Laserjet P1005/1006 Toner negro (1.500 pág.)
	CB436A			HP Laserjet P1005/1006 Toner negro (2.000 pág.)
	CB540A			HP Laserjet CP 1210, 1215, 1217, 1510, 1515, 1518NI, CM1312, 1312nf
	CB541A			HP Laserjet CP 1210, 1215, 1217, 1510, 1515, 1518NI, CM1312, 1312nf
	CB542A			HP Laserjet CP 1210, 1215, 1217, 1510, 1515, 1518NI, CM1312, 1312nf
	CB543A			HP Laserjet CP 1210, 1215, 1217, 1510, 1515, 1518NI, CM1312, 1312nf
	CC530A			HP Laserjet CP/2025/2020/CM2320 Negro
	CC531A			CIAN LASERJET CP 2025 2020 CM2320 (2800 paginas)
	CC532A			AMARILLO LASERJET CP 2025 2020 CM2320 (2800 paginas)
	CC533A			MAGENTA LASERJET CP 2025 2020 CM2320 (2800 paginas)
	CE250X			NEGRO LASERJET CP 3525 (10.500 páginas)
	CE251A			CIAN LASERJET CP 3525 (7000 páginas)
	CE252A			AMARILLO LASERJET CP 3525 (7000 páginas)
	CE253A			MAGENTA LASERJET CP 3525 (7000 páginas)
	CE255X			Toner Laser H.P. P3011 / P3015 Alta capacidad Negro
	CE278A			Toner Laser H.P. P1606DN 1566 / M1536DNF Negro
	CE285A			Toner Laser H.P. P1102 / M1132MFP / M1210 Negro
	CE310A			Toner Laser H.P. CP1025NW / 1025 / 1020 Negro
	CE311A			Toner Laser H.P. CP1025NW / 1025 / 1020 Cyan
	CE312A			Toner Laser H.P. CP1025NW / 1025 / 1020 Amarillo
	CE313A			Toner Laser H.P. CP1025NW / 1025 / 1020 Magenta
	CE320A			Toner Laser H.P. PRO/SERIE CM1415 Negro
	CE321A			Toner Laser H.P. PRO/SERIE CM1415 Cyan



	CE322A		Toner Laser H.P. PRO/SERIE CM1415 Amarillo
	CE323A		Toner Laser H.P. PRO/SERIE CM1415 Magenta
	CE410X		HP Laserjet 305X /CLJ pro/400 Negro 4.000 páginas
	CE411A		HP Laserjet 305A /CLJ pro/300/400 M/351/451/375/475 Cian 2.600 páginas
	CE412A		HP Laserjet 305A /CLJ pro/300/400 M/351/451/375/475 Amarillo 2.600 páginas
	CE413A		HP Laserjet 305A /CLJ pro/300/400 M/351/451/375/475 Magenta 2.600 páginas
	CE505A		NEGRO LASERJET P 2035 2055D 2055DN 2050D 2050 (2300 PÁGINAS)
	CE505X		NEGRO LASERJET P 2055D 2055DN 2050D 2050 (6500 PAGINAS)
	CE740A		Toner Laser H.P. CP/5225/5225N/5225D Negro
	CE741A		Toner Laser H.P. CP/5225/5225N/5225D Cyan
	CE742A		Toner Laser H.P. CP/5225/5225N/5225D Amarillo
	CE743A		Toner Laser H.P. CP/5225/5225N/5225D Magenta
	CF210X		HP Laserjet 131X / Laserjet pro 200 color/M251 color/MFP M276 Series Negro 2.400 páginas
	CF211A		HP Laserjet 131A / Laserjet pro 200 color/M251 color/MFP M276 Series Cian 1.800 páginas
	CF212A		HP Laserjet 131A / Laserjet pro 200 color/M251 color/MFP M276 Series Amarillo 1.800 páginas
	CF213A		HP Laserjet 131A / Laserjet pro 200 color/M251 color/MFP M276 Series Magenta 1.800 páginas
	CF214X		HP Laserjet 14X /LS Interprise/700MFP/M725 Negro 17.500 páginas
	CF226A		HP LaserJet Pro M402/426
	CF280A		NEGRO HP LASERJET M401 N°80A (2.700 PÁG)
	CF280X		HP Laserjet CF280X 6,9K pro M/401/425DN Negro
	CF283A		NEGRO HP LASERJET MFP M125NW/M127FN/M127FW
	Q2612A		HP Laserjet 1010/1012/1020/1015/3015/3020/3030 Toner, 2.000 Páginas
	Q2613X		HP Laserjet 1300 Toner Alta Capacidad, 4.000 Páginas
	CF410A		HP Laserjet M452dn/M377/410A/M478
	CF411A		HP Laserjet M452dn/M377/410A/M478
	CF412A		HP Laserjet M452dn/M377/410A/M478
	CF413A		HP Laserjet M452dn/M377/410A/M478
	Q5942X		HP Laserjet 4250DTN Smart/4250/4350 Negro
	Q5949A		HP Laserjet 1160/1320, Toner Negro, 2.500 Páginas
	Q5949X		HP Laserjet 1320 Toner Alta capacidad, 6.000 Páginas
	Q6000A		HP Laserjet Color 2600/1600 Toner Negro
	Q6001A		HP Laserjet Color 2600/1600 Toner Cian
	Q6002A		HP Laserjet Color 2600/1600 Toner Amarillo
	Q6003A		HP Laserjet Color 2600/1600 Toner Magenta
	Q6470A		HP Laserjet Color 3600/3800 Toner Negro, 6.000 Páginas
	Q6471A		HP Laserjet Color 3600 Toner Cian, 4.000 Páginas
	Q6472A		HP Laserjet Color 3600 Toner Amarillo, 4.000 Páginas
	Q6473A		HP Laserjet Color 3600 Toner Magenta, 4.000 Páginas
	Q7551X		HP Laserjet MFP M3027/M3035, P3005 Toner negro (13.000 pág.)
	Q7553X		HP Laserjet 2015 Toner Negro 7.000 pág.
Cartuchos Láser PACK 2 UDS.	CB435AD		Toner Láser HP P1005 /1006 Tóner Negro
	CB436AD		Toner Láser HP P1005 /1006 Tóner Negro (2000 páginas)
	CC530AD		Toner Láser HP CP/2025/2020/CM2320 Tóner Negro 3500 páginas
	CE278AD		Toner Láser HP P1606DN / 1566 / M1536DNF Tóner Negro (1500 páginas)
	CE285AD		Toner Láser HP P1102 / M1132MFP / M1210 Tóner Negro
	Q2612AD		Toner Láser HP 1010/1012/1020/1015/3015/3020/3030 Tóner Negro 2000 páginas
	Q7553XD		Toner Láser HP CP/2025/2020/CM2320 Tóner Negro 3500 páginas

Consumibles Epson

	Ref.:	Color	Compatibilidad
Cartuchos InkJet 	T0711	●	Epson Stylus D-78/92/120/DX-4000/5000/6000/7000F Cartucho Negro
	T0712	●	Epson Stylus D-78/92/120/DX-4000/5000/6000/7000F Cartucho Cian
	T0713	●	Epson Stylus D-78/92/120/DX-4000/5000/6000/7000F Cartucho Magenta
	T0714	●	Epson Stylus D-78/92/120/DX-4000/5000/6000/7000F Cartucho Amarillo
	T0715	●	Epson Stylus D-78/92/120/DX-4000/5000/6000 Cartucho CMYK
	T1281	●	Epson Stylus S 22 Stylus SX 125 420W 425W Stylus Office BX 305F 305FW Cartucho Negro
	T1282	●	Epson Stylus S 22 Stylus SX 125 420W 425W Stylus Office BX 305F 305FW Cartucho Cian
	T1283	●	Epson Stylus S 22 Stylus SX 125 420W 425W Stylus Office BX 305F 305FW Cartucho Magenta
	T1284	●	Epson Stylus S 22 Stylus SX 125 420W 425W Stylus Office BX 305F 305FW Cartucho Amarillo
	T1285	●	Epson Stylus 22/SX125/SX130/SX230/SX235W/SX240W -BX305F/BX305FW/BX305FW Plus - Pack 4 colores
	T1291	●	Stylus SX 420W 425W 525WD 620FW Stylus Office BX 305 320FW 525WD 625FWD 925FWD Stylus B 42WD Cartucho Negro
	T1292	●	Stylus SX 420W 425W 525WD 620FW Stylus Office BX 305 320FW 525WD 625FWD 925FWD Stylus B 42WD Cartucho Cian
	T1293	●	Stylus SX 420W 425W 525WD 620FW Stylus Office BX 305 320FW 525WD 625FWD 925FWD Stylus B 42WD Cartucho Magenta
	T1294	●	Stylus SX 420W 425W 525WD 620FW Stylus Office BX 305 320FW 525WD 625FWD 925FWD Stylus B 42WD Cartucho Amarillo
	T1295	●	Epson Stylus SX230/235W/420W/425W/430W - B42/BX305 series WF3010-3520-3530-3540-7015-7515-7525 - Pack 4 colores
	T1301	●	Stylus SX 525WD 620FW Stylus Office BX 525WD 625FWD 925FWD Stylus Office B 42WD Cartucho Negro
	T1302	●	Stylus SX 525WD 620FW Stylus Office BX 525WD 625FWD 925FWD Stylus Office B 42WD Cartucho Cian
	T1303	●	Stylus SX 525WD 620FW Stylus Office BX 525WD 625FWD 925FWD Stylus Office B 42WD Cartucho Magenta
	T1304	●	Stylus SX 525WD 620FW Stylus Office BX 525WD 625FWD 925FWD Stylus Office B 42WD Cartucho Amarillo
	T16314	●	Epson WF-2010W 2510WF 2520NF 2530WF 2540WF 450 Pág.
	T16324	●	Epson WF-2010W 2510WF 2520NF 2530WF 2540WF 450 Pág.
	T16334	●	Epson WF-2010W 2510WF 2520NF 2530WF 2540WF 450 Pág.
	T16344	●	Epson WF-2010W 2510WF 2520NF 2530WF 2540WF 450 Pág.
	T1811	●	Epson XP-102/XP-205/XP-305/XP-405
	T1812	●	Epson XP-102/XP-205/XP-305/XP-405
	T1813	●	Epson XP-102/XP-205/XP-305/XP-405
	T1814	●	Epson XP-102/XP-205/XP-305/XP-405
T2631	●	XP-510 / XP-520 / XP-600 / XP-605 / XP-610 / XP-615 / XP-620 / XP-625 / XP-700 / XP-710 / XP-720 / XP-800 / XP-810 / XP-820	
T2632	●	XP-510 / XP-520 / XP-600 / XP-605 / XP-610 / XP-615 / XP-620 / XP-625 / XP-700 / XP-710 / XP-720 / XP-800 / XP-810 / XP-820	
T2633	●	XP-510 / XP-520 / XP-600 / XP-605 / XP-610 / XP-615 / XP-620 / XP-625 / XP-700 / XP-710 / XP-720 / XP-800 / XP-810 / XP-820	
T2634	●	XP-510 / XP-520 / XP-600 / XP-605 / XP-610 / XP-615 / XP-620 / XP-625 / XP-700 / XP-710 / XP-720 / XP-800 / XP-810 / XP-820	
T2636	●	XP-510 / XP-520 / XP-600 / XP-605 / XP-610 / XP-615 / XP-620 / XP-625 / XP-700 / XP-710 / XP-720 / XP-800 / XP-810 / XP-820	
T2991	●	Epson xp-235 / xp-330 / xp-332 / xp-335 / xp-430 / xp-432 / xp-435	
T2992	●	Epson xp-235 / xp-330 / xp-332 / xp-335 / xp-430 / xp-432 / xp-435	
T2993	●	Epson xp-235 / xp-330 / xp-332 / xp-335 / xp-430 / xp-432 / xp-435	
T2994	●	Epson xp-235 / xp-330 / xp-332 / xp-335 / xp-430 / xp-432 / xp-435	
T2996	●	Epson xp-235 / xp-330 / xp-332 / xp-335 / xp-430 / xp-432 / xp-435	
Cartuchos Laser 	S050190	●	Epson Aculaser C1100 CX11N. Tóner 4000 páginas
	S050191	●	Epson Aculaser C1100 CX11N. Tóner 1500 páginas
	S050192	●	Epson Aculaser C1100 CX11N. Tóner 1500 páginas
	S050193	●	Epson Aculaser C1100 CX11N. Tóner 1500 páginas
	S051104	○	Epson Aculaser C1100 CX11N. Tambor

Consumibles Canon

	Ref.:	Color	Compatibilidad
 <p>Cartuchos InkJet</p>	CL41		Canon Pixma IP1600/2200/6210D/6220D/ MP150/MP170/MP450/MP160/MP140 MP180/210/220 IP6220D/IP1700 IP1300/IP1200 MX300/310 MP460. Cartucho Color, 155 Páginas
	CL511		Canon PIXMA iP2700, iP2702, MP240, MP250, MP252, MP260, MP270, MP272, MP280, MP282, MP480, MP490, MP492, MP495, MP499, MX320, MX330, MX340, MX350, MX360, MX410, MX420
	CL513		Canon PIXMA P2700 / iP2702 / MP240 / MP250 / MP260 / MP270 / MP272 / MP480 / MP490 / MP492 / MX320 / MX330 / MX340 / MX350 Color
	CL541XL		Canon PIXMA MG2250, MG3150, MG3250, MG3510, MG3550, MG4250, MX395, MX455, MX475, MX525, MX535
	CL546XL		Canon PIXMA MG2555, MG2250, MG2450, MG2550
	CLI521BK		Canon PIXMA MP- 620 630 980 PIXMA IP- 4600 Negro
	CLI521C		Canon PIXMA MP- 620 630 980 PIXMA IP- 4600 Cyan
	CLI521M		Canon PIXMA MP- 620 630 980 PIXMA IP- 4600 Magenta
	CLI521Y		Canon PIXMA MP- 620 630 980 PIXMA IP- 4600 Amarillo
	PG40		Canon Pixma IP1600/2200/MP150/MP170/ MP160/180/450/460/210/220/140 IP1700 IP1300/1200 JX200/500 MX300/310. Cartucho Negro
	PG50		Canon Pixma IP2200/MP150/MP170/MP450 JX200/500 MX300 MP160 MP460. Cartucho Negro Alta Capacidad
	PG510		Canon PIXMA iP2700, iP2702, MP240, MP250, MP252, MP260, MP270, MP272, MP280, MP282, MP480, MP490, MP492, MP495, MP499, MX320, MX330, MX340, MX350, MX360, MX410, MX420
	PG512		Canon PIXMA P2700 / iP2702 / MP240 / MP250 / MP260 / MP270 / MP272 / MP480 / MP490 / MP492 / MX320 / MX330 / MX340 / MX350 Negro
	PG540XL		Canon PIXMA MG2250, MG3150, MG3250, MG3510, MG3550, MG4250, MX395, MX455, MX475, MX525, MX535
	PG545XL		Canon PIXMA MG2555, MG2250, MG2450, MG2550
	PGI520BK		Canon PIXMA iP3600 / Ip4600 / iP4700 / MP540 / MP550 / MP560 / MP620 / MP630 / MP640 / MP980 / MP990 / MX860 Negro
	PGI5BK		Canon Pixma IP4200/5200/5200R/MP500/ MP800/MP830/IX4000/IX5000 MP530/IP4300/IP3300/IP5300 MP600/MP810/MP510/MP610 IP4500 MX700. Cartucho Negro Alta Capacidad
<p>Cartuchos Laser</p>	FX-7		Canon MFPL 2000 / 2000IP
	FX10		Canon L100/L120 MF4120 MF4140 MF4150 MF4690PL MF4660PL. Toner 2.700 páginas.
	EP22		Canon LBP 800/810/1120.
	EP27		Canon LBP 3200 MF5630/5650/3110/5750/5730/ 5770 MF3220/3240.

Consumibles Brother

	Ref.:	Color	Compatibil'
 <p>Cartuchos InkJet</p>	LC1000BK		Brother MFC/DCP-130C/240C/440CN/560CN/750CW, Cartucho Negro. 500 pág.
	LC1000C		Brother MFC/DCP-130C/240C/330C/ 440CN/660CN/ 750CW, Cartucho Cian.
	LC1000M		Brother MFC/DCP-130C/240C/330C/ 440CN/660CN/ 750CW, Cartucho Magenta
	LC1000Y		Brother MFC/DCP-130C/240C/330C/ 440CN/660CN/ 750CW, Cartucho Amarillo
	LC1100BK		Brother DCP 185C/383C/385C/387C negro
	LC1100C		Brother DCP 185C/383C/385C/387C cian
	LC1100M		Brother DCP 185C/383C/385C/387C magenta
	LC1100Y		Brother DCP 185C/383C/385C/387C amarillo
	LC1240BK		Brother MFCJ6510DW/MFCJ6710DW/MFCJ6910DW,MCJ430W Negro
	LC1240C		Brother MFCJ6510DW/MFCJ6710DW/MFCJ6910DW,MCJ430W Cyan
	LC1240M		Brother MFCJ6510DW/MFCJ6710DW/MFCJ6910DW,MCJ430W Magenta
	LC1240Y		Brother MFCJ6510DW/MFCJ6710DW/MFCJ6910DW,MCJ430W Amarillo
	LC1240VALP		Brother MFCJ6510DW/MFCJ6710DW/MFCJ6910DW,MCJ430W
	LC1280XLBK		Brother MFCJ6510DW/MFCJ6710DW/MFCJ6910DW, Cartucho 1.200 pág. Negro
	LC1280XLC		Brother MFCJ6510DW/MFCJ6710DW/MFCJ6910DW, Cartucho 1.200 pág. Cyan
	LC1280XLM		Brother MFCJ6510DW/MFCJ6710DW/MFCJ6910DW, Cartucho 1.200 pág. Magenta
	LC1280XLY		Brother MFCJ6510DW/MFCJ6710DW/MFCJ6910DW, Cartucho 1.200 pág. Amarillo
	LC900BK		Brother DCP-110C/115C/310CN, 2400C/1840C/1940CN, MFC-215C/215T1/425CN/410CN/640CW/820CW/5x40CN/5880C. Cartucho Negro, 500 páginas
	LC900C		Brother DCP-110C/115C/310CN, 2400C/1840C/1940CN, MFC-215C/215T1/425CN/410CN/640CW/820CW/5x40CN/5880C. Cartucho Cian, 400 páginas
	LC900M		Brother DCP-110C/115C/310CN, 2400C/1840C/1940CN, MFC-215C/215T1/425CN/410CN/640CW/820CW/5x40CN/5880C. Cartucho Magenta, 400 páginas
	LC900Y		Brother DCP-110C/115C/310CN, 2400C/1840C/1940CN, MFC-215C/215T1/425CN/410CN/640CW/820CW/5x40CN/5880C. Cartucho Amarillo, 400 páginas
	LC970BK		Brother DCP 135C/150C/153C/157C/235C/260C negro
	LC970C		Brother DCP 135C/150C/153C/157C/235C/260C cian
LC970M		Brother DCP 135C/150C/153C/157C/235C/260C magenta	
LC970Y		Brother DCP 135C/150C/153C/157C/235C/260C amarillo	

Bobina	PC74RF	●	Brother T-72/74/76/78/84/94/96/104/106 TTR Negro. Recambio de 4 Bobinas. 4 x 144 páginas
Cartuchos Laser 	TN130BK	●	Brother HL- 4040CN 4050CDN 4050CDNLT 4050 4070CDW DCP- 9040CN 9045CDN MFC- 9440CN 9840CDW 9450CDN Negro
	TN130C	●	Brother HL- 4040CN 4050CDN 4050CDNLT 4050 4070CDW DCP- 9040CN 9045CDN MFC- 9440CN 9840CDW 9450CDN Cyan
	TN130M	●	Brother HL- 4040CN 4050CDN 4050CDNLT 4050 4070CDW DCP- 9040CN 9045CDN MFC- 9440CN 9840CDW 9450CDN Magenta
	TN130Y	●	Brother HL- 4040CN 4050CDN 4050CDNLT 4050 4070CDW DCP- 9040CN 9045CDN MFC- 9440CN 9840CDW 9450CDN Amarillo
	TN135BK	●	Brother DCP-9040CN/ DCP-9045CDN/ HL-4040CN/ HL-4050CDN/ HL-4070CDW/ MFC-9440CN/ MFC-9840CDW
	TN135C	●	Brother DCP-9040CN/ DCP-9045CDN/ HL-4040CN/ HL-4050CDN/ HL-4070CDW/ MFC-9440CN/ MFC-9840CDW
	TN135M	●	Brother DCP-9040CN/ DCP-9045CDN/ HL-4040CN/ HL-4050CDN/ HL-4070CDW/ MFC-9440CN/ MFC-9840CDW
	TN135Y	●	Brother DCP-9040CN/ DCP-9045CDN/ HL-4040CN/ HL-4050CDN/ HL-4070CDW/ MFC-9440CN/ MFC-9840CDW
	TN2000	●	Brother HL-2030/2040/2070, MFC-7420, DCP-7025 Toner, 2.500 páginas
	TN2005	●	Brother HL/2035/2037 Negro 1.500 Páginas
	TN2010	●	Brother TN2010/ DCP/7055 HL/2130 Negro 1.000 Páginas
	TN2110	●	Brother HL2140/HL2170
	TN2120	●	Brother HL-/2140/2150N/2170W MFC-DCP/7030/7045N/7048W/7320/7440N/3070/7480W Negro 2.600 Páginas
	TN2210	●	Brother HL-/2240D/2250DN MFC-/7460/7360/7860DW/7065DN FAX/2840/2845 Negro 1.200 Páginas
	TN2220	●	Brother HL-/2240D/2250DN MFC-/7460/7360/7860DW/7065DN FAX/2840/2845 Negro 2.600 Páginas
	TN230BK	●	Brother DCP-9010CN HL-3040CN / 3070CW MFC-9120CN / 9320CW Negro
	TN230C	●	Brother DCP-9010CN HL-3040CN / 3070CW MFC-9120CN / 9320CW Cyan
	TN230M	●	Brother DCP-9010CN HL-3040CN / 3070CW MFC-9120CN / 9320CW Magenta
	TN230Y	●	Brother DCP-9010CN HL-3040CN / 3070CW MFC-9120CN / 9320CW Amarillo
	TN2320	●	Brother DCP L2500, L2520, L2540; HL-L2300, L2340, L2360, L2365; MFC L2700, L2720, L2740
	TN2420	●	Brother DCP-L2510D/2530DW/2550DN/MFC-L2710DW/2730DW/2750DW
	TN3060	●	Brother HL-51XX, DCP-8040/8045, MFC-8040/8045/8220/8440/8840 Toner, 6.700 páginas
	TN3170	●	Brother HL-52XX Toner negro, 7.000 páginas
	TN320BK	●	Brother HL-/4150CDN/4570CDW/4140CN DCP-/9055DCDN MFC/9970CDW/9465CDN Negro 2.500 Páginas
	TN320C	●	Brother HL-/4150CDN/4570CDW/4140CN DCP-/9055DCDN MFC/9970CDW/9465CDN Cian 1.500 Páginas
	TN320M	●	Brother HL-/4150CDN/4570CDW/4140CN DCP-/9055DCDN MFC/9970CDW/9465CDN Magenta 1.500 Páginas
	TN320Y	●	Brother HL-/4150CDN/4570CDW/4140CN DCP-/9055DCDN MFC/9970CDW/9465CDN Amarillo 1.500 Páginas
	TN325BK	●	Brother HL-/4150CDN/4570CDW/4140CN DCP-/9055DCDN MFC/9970CDW/9465CDN Negro 4.000 Páginas
	TN325C	●	Brother HL/4150CDN/4570CDW/4570CDWT/4140CN DCP-/9055DCDN MFC/9970CDW/9465CDN Cian 3.500 Páginas
	TN325M	●	Brother HL/4150CDN/4570CDW/4570CDWT/4140CN DCP-/9055DCDN MFC/9970CDW Magenta 3.500 Páginas
	TN325Y	●	Brother HL/4150CDN/4570CDW/4570CDWT/4140CN DCP-/9055DCDN MFC/9970CDW/9465CDN Amarillo 3.500 Páginas
	TN3280	●	Brother 3280/5340
	TN3380	●	Brother HL/5440D/5450DN/5470DW DCP/8110DN Negro 8.000 Páginas
	TN3390	●	Brother HL6180DW/DCP8250DN/MFC8950DW Negro 12.000 Páginas
TN8000	●	Brother MFC-9070/9160/9180, Fax 8070P Toner, 2.200 páginas	
DR2000	○	Brother HL-2030/2040/2070/2070N, MFC-7420, DCP-7025 Tambor, 12.000 Páginas	
DR2005	○	Brother Tambor HL/2035 Negro 12.000 Páginas	
DR2100	○	Brother Tambor DCP/3070 HL-/2140/2150N/2170W MFC/DCP-/3070/7030/7045N/7320/7840W/7440N/7480W Negro 12.000 Páginas	
DR2200	○	Brother Tambor HL-/2240D/2250DN MFC-/7460/7360/7860DW/ 7065DN/7055 HL-/2130 FAX/2840/2845 Negro 12.000 Páginas	
DR2300	○	Brother Tambor L2300D/L2340DW/L2360DN/L2520DW/L2700DW/L2740DW	
DR230CL	○	Brother Tambor MFC/9120CN/9320CN HL/3070CW/3040CN Color 15.000 Páginas	
DR3100	○	Brother HL-5240/5250DN Tambor, 25.000 Páginas	
DR3200	○	Brother Tambor HL-/5340D/5370DW/5350DN MFC/DCP-/8085DN/8880DN/8890DW/8070/8370DN Negro 25.000 Páginas	
DR3300	○	Brother Tambor HL/5440D/5450DN/5470DW DCP/3300 Negro 30.000 Páginas	
DR2400	○	Brother Tambor DCP-L2510D/2530DW/2550DN/MFC-L2710DW/2730DW/2750DW	

Consumibles Oki

	Ref.:	Nº	Color	Compatibilidad
 <p>Cartuchos Laser</p>	42127405		●	Toner OKI C-5100/5200/5300/5400 amarillo
	42127407		●	Toner OKI C-5100/5200/5300/5400 cian
	42127408		●	Toner OKI C-5100/5200/5300/5400 negro
	42127406		●	Toner OKI C-5100/5200/5300/5400 magenta
	43324408		●	Toner OKI C-5600/5700 Toner Negro
	43381905		●	Toner OKI C-5600/5700 Toner amarillo
	43381906		●	Toner OKI C-5600/5700 Toner Magenta
	43381907		●	Toner OKI C-5600/5700 Toner Cian
	43487710		●	Toner OKI C-8600/8800 Magenta
	43487709		●	Toner OKI C-8600/8800 Amarillo
	43487711		●	Toner OKI C-8600/8800 Azul
	43487712		●	Toner OKI C-8600/8800 Negro

Consumibles Lexmark

	Ref.:	Nº	Color	Compatibilidad
 <p>Cartuchos InkJet</p>	18C0781E	1	●●●	Lexmark Z735/X2350/X2330/X2310/X3470 Z730/X2300 X2470. Tricolor
	10N0016E	16	●	Lexmark Z23/Z33/X74/X75/Z25/Z35/I3 Z13/Z605/X1150/X1130/X1110/X11 Z601/Z602/Z515/Z600/Z615/Z650 COLOR JETPRINTER 70/X1180/X1170/X2250/P3120 X1100/X1190/X1195 Z640. 410 Páginas
	10N0026E	26	●●●	Lexmark Z23/Z33/Z25/Z35/I3/X74/X75 Z601/Z602/Z605/Z515/Z600/Z615 COLOR JETPRINTER Z650/Z640 X1150/X1130/Z110/X1170/X1180 Z13/X1100/X1190/Z517 X2250/P3120/X1195 X1270. 275 Páginas.
	18C0034E	34	●	Lexmark P910/P4330/P6200/P6350/P4350 X7100/X5200/X3350/X8350/X2550 X7170/X5470/X3550/X3300 915 X7350/X5400/X4550 Z1420/Z800. 475 Páginas
	18C0035E	35	●●●	Lexmark P910/P4330/P6200/X7100/P6350 X7170/X5200/X3350/X8350/X5470 915 P4330/P4350 X7350/X5400/X3550/X4550 Z1420. 450 Páginas.
	12AX970E	70	●	Lexmark Color JetPrinter Z11/31/42/43/45/51/52/ 53/54, 7000/7200, Optra Color 40/45, Multifunción X73/80/83/85/125/4250, F4270
	18L0032E	82	●	Lexmark Z-55/Z-65 / x5130/x6150/x6170
	18L0042E	83	●●●	Lexmark Color JetPrinter Z55/65/65N, Multifunción X5100/5130/5150/6100/6150/6170
	18L0000E	88	●●●	Lexmark Z-55/ Z-65/Z-65N
	15M0640			●●●
<p>Cartuchos Laser</p>	24016SE		●	Toner Lexmark OPTRA -232t/ E-332n/ E-332tn / 340 / 342n / 240 / 240n
	12A7405		●	Toner Lexmark OPTRA E-321/E-323 Prebate
	64016SE		●	Toner Lexmark T-640/T-642/T-644 Retornable
	64016HE		●	Toner Lexmark T-640/T-642/T-644
	12A7460		●	Toner Lexmark T-630/T-632/T-634

Consultar cartuchos de tinta y tóner compatibles

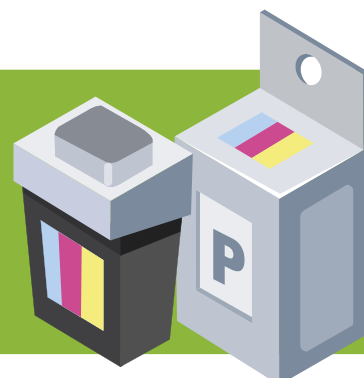

Tarjetas de memoria, USB y complementos



Tarjetas de memoria Micro Secure Digital Kingston

Tarjeta de memoria Micro Secure Digital Kingston 16 GB con adaptador:	69586
Tarjeta de memoria Micro Secure Digital Kingston 32 GB con adaptador:	69587
Tarjeta de memoria Micro Secure Digital Kingston 64 GB con adaptador:	69588
Tarjeta de memoria Micro Secure Digital Kingston 128 GB con adaptador:	69589



Memoria USB Data Traveler Kingston

Memoria USB Kingston 16 GB :	69615
Memoria USB Kingston 32 GB :	69579
Memoria USB Kingston 64 GB :	69581
Memoria USB Kingston 128 GB :	69582

Complementos para USB

Fundas autoadhesivas para USB con solapa, para pegar sobre cualquier tipo de soporte. El pack de 10 unidades incluye una carpetilla organizadora para ordenarlas e identificarlas. Fabricadas en PP. Medidas: 52,5x90 mm. Envase 10 ó 100 unidades.

Pack de 10 fundas para USB + carpetilla organizadora:	69564
Pack de 100 fundas para USB:	69565



Discos duros

Disco duro Portátil Verbatim Store "n" GO USB 3.0

El disco duro portátil Store n Go de Verbatim ofrece almacenamiento de alto rendimiento mediante una interfaz USB 3.0 "Super Speed". La conexión USB 3.0 ofrece velocidades de transferencia de datos hasta 10 veces superiores a las de la conexión USB 2.0 (basándonos en la velocidad del bus USB) ofreciendo velocidades de transferencia elevadísimas esté donde esté. Compatible con USB 2.0

Disco duro portátil Verbatim Store "n" GO USB 3.0 500 GB.:	69590
Disco duro portátil Verbatim Store "n" GO USB 3.0 1 TB.:	69591
Disco duro Portátil Verbatim Store "n" GO USB 3.0 2TB:	69592



Multimedia



Altavoces Logitec X-140 5W

Funciona con Windows® y Mac OS® Tarjeta de sonido o salida de audio de 3,5 mm Dos años de garantía de hardware limitada 5 vatios reales (RMS) (2 x 2,5 W) Dimensiones: 141,7 mm x 100,6 mm x 110,3 mm. Peso: 585 gramos.

Altavoces Logitec X-140 5W:

69542



Altavoces Logitec Z213 7W

Alimentación: 7 vatios. Respuesta de frecuencia: 65 Hz – 20 kHz, Altavoces satélite: 2 vatios (RMS) x 1,5 en 4 ohmios a 1 kHz, con distorsión armónica total (THD) del 10%. Transductor cóncavo de 5 cm. Subwoofer: 4 vatios (RMS) en 4 ohmios a 100 Hz, con distorsión armónica total (THD) del 10%. Control de graves integrado. Transductor cóncavo con salida inferior de 10 cm. Control remoto con cable: Controles de volumen y encendido. Toma de auriculares de 3,5 mm, Conexiones: Entrada: entrada auxiliar de 3,5 mm. Salidas: toma de auriculares de 3,5 mm

Altavoces Logitec Z213 7W:

69543



Auriculares Trust

Auriculares con cable de 1,8 metros. Ideal para escuchar música, jugar o hablar por internet mediante voz IP, chat, videoconferencia, tanto desde casa como desde la oficina.

Auriculares Trust:

69551



Auriculares y micrófono Logitech PC860

Almohadillas afelpadas y diadema acolchada ajustable. El micrófono con supresión de ruido reduce el ruido de fondo y se puede apartar si no se está utilizando.

Auriculares y micrófono Logitech PC860:

69548

Auriculares Asus HS-W1 inalámbrico

Auricular inalámbrico de 40 mm. Estéreo. Forma diadema semi Abierto - 15 m - 20 Hz - 20 kHz. Distancia de funcionamiento: 15 metros. Duración máxima de la batería: máximo 8 horas.

Auriculares Asus HS-W1 inalámbrico :

69550



Ratones y teclados

Ratón inalámbrico Valumouse

Sensor óptico de alta definición que proporciona un control suave del cursor y una definición precisa (1000 dpi).

Ratón Inalámbrico Valumouse: **69483**



Ratón Kensington PRO FIT inalámbrico mediano

Receptor Nano Plug & Play USB tan pequeño que se puede dejar conectado al ordenador. Receptor USB inalámbrico de 2,4 Ghz que evita interferencias y se guarda dentro del ratón. Rueda de desplazamiento de 4 direcciones. Sensor láser para seguimiento en más superficies. Ratón láser de máxima sensibilidad y control del cursor.

■ Rojo:	69507
■ Azul:	69509
■ Gris:	69510
■ Verde:	69511



Ratón óptico Kensington Pro Fit™ inalámbrico

Ratón con conexión inalámbrica a 2,4 GHz. Gracias al uso de un nanoreceptor compacto, tendrá total libertad y movilidad para el ratón con una conexión inalámbrica completamente fiable. Sensor de 1000 ppp. El láser de alta definición realiza el seguimiento de los movimientos del ratón con una precisión sin igual para un rendimiento y una productividad óptimos. Diseño cómodo y portátil, rueda de desplazamiento con dos botones de uso ambidiestro. Contornos diseñados para usarlo durante largos periodos de tiempo sin que le duela la mano. Instalación Plug & Play que le permite empezar a desplazarse rápidamente. Compatible con Windows® y Mac®.

Ratón óptico Kensington Pro Fit™ inalámbrico: **69529**



Ratón láser Kensington Pro Fit™ Bluetooth®

Ratón inalámbrico con conexión Bluetooth® que permite conectar el ratón sin necesidad de usar uno de los puertos USB, libre para otros accesorios. El sensor láser de 1000 ppp proporciona un seguimiento en alta definición para conseguir un mejor rendimiento. Diseño cómodo y portátil, rueda de desplazamiento con dos botones de uso ambidiestro. Contornos diseñados para usarlo durante largos periodos de tiempo sin que le duela la mano. Instalación Plug & Play que le permite empezar a desplazarse rápidamente. Compatible con Windows® y Mac®.

Ratón láser Kensington Pro Fit™ Bluetooth®: **69530**



Ratón sobremesa Kensington

Sensor óptico de 800 ppp preciso y fiable. Rueda de desplazamiento ideal para agilizar la revisión de documentos. Diseño ambidiestro, curvado y confortable que se adapta a todos los usuarios. Compatible con PC y Mac®.

Ratón sobremesa Kensington: **69505**





Teclado Kensington ValuKeyboard USB/PS2

Teclado de sobremesa con teclas de tacto sensible que ofrecen mayor comodidad.

Teclado Kensington ValuKeyboard USB/PS2: **69500**



Teclado + ratón Kensington PRO FIT inalámbrico

Conjunto de teclado y ratón inalámbricos para ordenadores fijos diseñado para ofrecer una comodidad y un rendimiento duraderos. El ratón y el teclado de tamaño normal resultan ideales para las largas jornadas laborales, mientras que la conexión inalámbrica de 2,4 GHz ofrece la elevada fiabilidad necesaria en las oficinas más atestadas.

Set teclado + ratón Kensington PRO FIT inalámbrico **69486**

Impresoras InkJet HP

Impresora HP Officejet ProX452DW

Impresora de inyección de tinta HP Officejet ProX452DW - Color - 2400 x 1200dpi. Impresión 55 ppm Mono/ 36 ppm de impresión en color - 550 hojas. Automático Impresión dúplex - Fast Ethernet - LAN inalámbrica / Wifi - USB & cartucho de tinta negra HP 970xl (9200 pag.); 3 cartuchos de tinta color 971xl (6600 pag).

Impresora HP Officejet ProX452DW: **69629**



Consúltenos modelos actualizados

Equipos multifunción InkJet

Impresora multifunción Epson XP-255

Dispone de impresora, escáner y copiadora, todo ello en una unidad compacta y elegante. Utiliza tintas independientes, de manera que siempre ahorrarás al sustituir únicamente el color agotado. Imprimir sobre la marcha también resulta sencillo con Epson Connect. Impresora multifunción compacta: Ahorra espacio, DINero y tiempo. Impresión móvil: Imprime y escanea sin limitaciones desde casi cualquier sitio. Tintas Claria Home Ink: Reduce costes con las tintas independientes: sustituye solo el color agotado. Wi-Fi: Impresión y escaneado inalámbricos sencillos. Compacta: Diseño pequeño y ligero

Impresora multifunción Epson XP-255:

69649



Impresora multifunción HP Deskjet 3639

Impresora de inyección de tinta multifunción HP Deskjet 3630 - Color - Copiadora/Impresora/Escáner - 4800 x 1200 dpi Impresión - Soporte papel normal, soportes sin bordes, papel fotográfico, papel de folleto, sobre, medios especiales, papel de inyección de tinta, papel para folletos, cartulina - 1 x bandeja de entrada 60 hoja(s), 1 x bandeja de salida 25 hoja(s) LCD - 1200 ppp Escaneo óptico Duplex Print manual - 60 hojas.

Impresora multifunción HP Deskjet 3639:

69634



Impresora multifunción Epson EcoTank ET-2700

Impresora de inyección de tinta multifunción Epson EcoTank ET-2500 - Color - Copiadora/Impresora/Escáner - 33 ppm Mono/15 ppm de impresión en color - 5760 x 1440 dpi Impresión - Soporte papel normal, papel fotográfico, papel fotográfico satinado - 1 x Bandeja de entrada 100 hoja(s) - 1200 ppp Escaneo óptico - 100 hojas entrada - LAN inalámbrica - USB.

Impresora multifunción Epson EcoTank ET-2700.

69636



Equipo multifunción HP Officejet ProX477DW

Multifunción HP Officejet ProX477DW - Color - Papel para imprimir sencillo - De escritorio - Copiadora/Impresora/Escáner - 55 ppm Mono/36 ppm de impresión en color - 2400 x 1200 dpi Impresión - 20 cpm Mono/15 cpm de copias en color - Pantalla Táctil - 1200 ppp Escaneo óptico - Automático Impresión dúplex - 550 hojas Entrada - Fast Ethernet - LAN inalámbrica - USB y cartucho de tinta negra HP 970xl (9200 pag.) ; 3 cartuchos de tinta color 971xl (6600 pag.).

Equipo multifunción HP Officejet ProX477DW:

69632



Impresoras Epson Workforce WF-5620DWF

Impresora multifunción 4 en 1. Funciones de impresión automática a doble cara, escaneado, copia y fax, además cuenta con impresión y escaneado directo desde una memoria USB, e impresión segura con un código PIN para enviar los trabajos a la impresora. ofrece costes de impresión hasta un 50 % menor y un 80% menos consumos de energía que el de sus competidoras láser color. Impresión de gran velocidad. Cartuchos de tinta de alta capacidad de hasta 4.000 páginas. Velocidades de impresión de hasta 34 ppm en monocromo y 30 ppm en color, o una velocidad de impresión ISO de 20 ppm en ambos modos. Capacidad de papel, 580 hojas, ciclo de carga mensual de hasta 35.000 páginas.

Impresoras Epson Workforce WF-5620DWF:

69633



Equipos multifunción láser

Equipo multifunción láser Brother MFC-L2710DW

Impresora láser multifunción Monocromo - Copiadora/Fax/Impresora/Escáner - 26 ppm de impresión monocolor - 2400 x 600 dpi Impresión - 26 cpm Copia mono LCD - 600 ppp Escaneo óptico Duplex Print Automático - 285 hojas entrada - Fast Ethernet - LAN inalámbrica - USB.

Equipo multifunción láser Brother MFC-L2710DW:

69684



Equipo multifunción Led Color Brother DCP-L3550CDW

Impresora, copiadora y escáner. PCL6, BR-Script3. Impresión automática a doble cara. LCD color de 9,3 cm. Alimentador automático de 50 hojas. Ethernet, WiFi, Wi-Fi Direct. Conexión móvil y Cloud.

Equipo multifunción Led Color Brother DCP-L3550CDW:

69753



Consúltenos modelos actualizados

Impresoras láser HP

Impresora HP Laserjet M402D

Impresora láser HP LaserJet Pro 400 M402D - A4 - 210,82 mm x 297,18 mm, Tamaño personalizado - 250 hojas Standard de capacidad - Duplex Print Automático - USB, Red: Gigabit Ethernet 10/100/1000T.

Impresora HP Laserjet M402D:

69572



Impresoras láser Brother

Impresora Láser Brother HL-L5000D

Impresora láser Brother HL-L5000D - Monocromo - 1200 x 1200dpi - 42 ppm de impresión monocolor - A5 - 147,32 mm x 210,82 mm, Legal - 215,90 mm x 355,60 mm, Carta - 215,90 mm x 279,40 mm, A4 - 215,90 mm x 355,60 mm, Executive - 266,70 mm x 184,15 mm, A6 - 104,14 mm x 147,32 mm, Tamaño personalizado, - 76,20 mm x 127 mm - 300 hojas Standard - 50000 páginas por mes Duplex Print Automático - USB.

Impresora Láser Brother HL-L5000D:

69699



Impresora láser Monocromo Brother HL-L2310D dúplex

Impresión a doble cara. Tóner de larga duración opcional para 3.000 páginas. Incluye tóner con capacidad para 700 páginas. Velocidad de impresión de 30ppm. Bandeja de entrada para 250 hojas. Ranura de alimentación manual.

Impresora láser Monocromo Brother HL-L2310D dúplex:

69754



Impresoras láser color HP



Impresora láser Color HP LaserJet Pro M452dn

Impresora láser HP LaserJet Pro M452dn - Color - Tamaño personalizado, A4 - 210,82 mm x 297,18 mm, carta - 215,90 mm x 279,40 mm - Duplex Print automático.

Impresora láser Color HP LaserJet Pro M452dn:

69762



Impresora Láser Color HP LaserJet Pro M553dn

Impresora láser HP LaserJet M553dn - Color - 1200 x 1200dpi Impresión - 40 ppm Mono/ 40 ppm de impresión en color - A4 - 210,82 mm x 297,18 mm, Carta - 215,90 mm x 279,40 mm, Tamaño personalizado - 76 mm x 127 mm, Legal - 216 mm x 356 mm, - 102 mm x 148 mm, - 216 mm x 297 mm - 650 hojas Standard - 80000 páginas por mes Duplex Print Automático - Ethernet - USB.

Impresora Láser Color HP LaserJet Pro M553dn:

69763

Impresoras láser color Epson



Impresora Epson WorkForce AL-C300DN

Impresora de tinta Epson WorkForce AL-C300DN - Color - 4800 x 1200dpi Impresión - 34 ppm Mono/ 34 ppm de impresión en color - 65000 páginas por mes Duplex Print Automático - LCD - Ethernet - LAN inalámbrica - USB.

Impresora Epson WorkForce AL-C300DN:

69764



Impresora Epson AcuLaser C2900DN

Impresora láser de color. Velocidad de impresión: 23 ppm en negro y color. Primera página en sólo 15,5 segundos. Resolución: 600ppp. Conectividad: USB de alta velocidad (2.0 compatible), Ethernet 10/100 Base TX. Memoria: 256Mb ampliable a 768Mb. Alimentador con capacidad para 250 hojas (más 1 alimentador manual). Ampliable a 500 hojas. Dúplex opcional. (de serie en versión DN). Emulaciones: Adobe PostScript 3, PCL 5c y PCL6. Procesador a 400MHz. Dimensiones: Altura: 40,3 cm, anchura: 46,9 cm y profundidad: 41,6 cm. Peso 19,6 kg.

Impresora Epson AcuLaser C2900DN:

69782

Consúltenos modelos actualizados

Cables de informática



Cables de red

Cables de red RJ-45 categoría CAT5e.

Cable RJ-45, 0,5 metros:

69712

Cable RJ-45, 1 metro:

69713

Cable RJ-45, 3 metros:

69714

Cable RJ-45, 5 metros:

69715



Cable conexión impresora USB 2.0

Cable impresora USB 1,80 metros:

69700

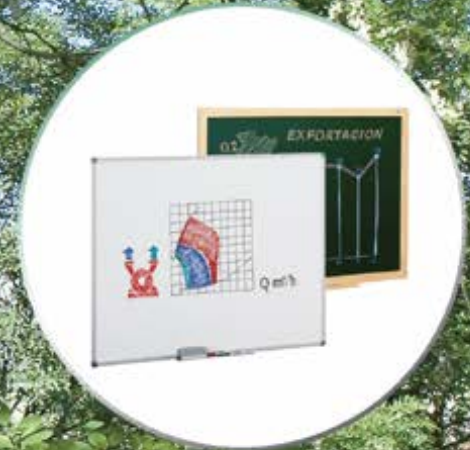

FABRICACIÓN DE MATERIAL ESCOLAR,
ARTÍCULOS DE DIBUJO Y OFICINA

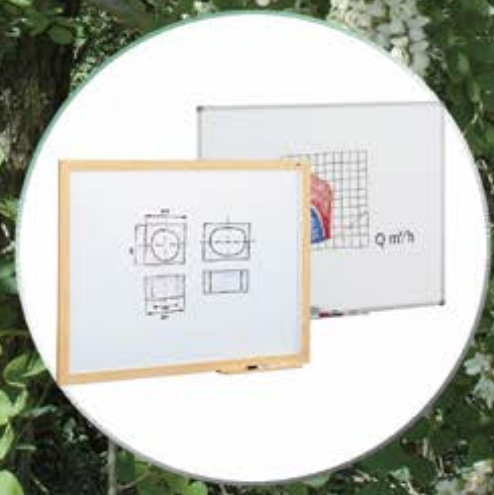

DESDE 1934 FABRICANDO EN ESPAÑA

Mobiliario de oficina

Serie Executive

Serie Work

Serie Metal

Mesas para trabajo de pie

Serie Store: bucks

Serie Store: armarios

Serie mostadores

Serie Meeting: mesas de reunión

Mesas para colectividades serie ADD+

Archivadores metálicos

Armarios metálicos de persiana

Mesas de informática

Sillas de trabajo y confidentes

Sillones de dirección y confidentes

Tapizados de sillería

Taburetes para oficina técnica

Sillas para colectividades

Bancadas y zonas de espera

Serie Executive



Serie de línea depurada y minimalista. Mesas de estructura metálica con sistema de regulación independiente (20 mm.) fabricada en tubo de acero de 60x60x2. Acabado cromado o pintado en epoxy según modelo. Encimera de cristal tintado o de melamínico sobre (mesa de dirección) o de melamínico sobre aglomerado de 25 mm. de grosor en color haya, gris o wengé y con cantos de PVC. Complementos: soporte de CPU metálico, faldón metálico, separador de melamina, buck colgado de 2 cajones y sistema de electrificación horizontal y vertical.



Aluminio/haya



Aluminio/gris



Aluminio/blanco



Aluminio/roble



Blanco/haya



Blanco/gris



Blanco/blanco



Blanco/roble

Pida presupuesto personalizado



Mesa dirección rectangular estructura cromada

Mesa rectangular.

120x60 cm y altura 72 cm:	01500
120x60 cm y altura 72 cm:	01501

Faldón metálico para mesa de 200 cm.

190x35 cm:	01503
------------	--------------



Mesa operativa rectangular estructura pintada

Mesa rectangular.

120x60 cm, altura 72 cm:	01510
140x80 cm, altura 72 cm:	01511
160x80 cm, altura 72 cm:	01512
180x80 cm, altura 72 cm:	01513
200x100 cm, altura 72 cm:	01514
Ala 100x60 cm, altura 72 cm:	01515



Mesa Executive en "L"

Mesa en forma de "L".

"L" derecha 160x120 cm y altura 72 cm:	01505
"L" izquierda 160x120 cm y altura 72 cm:	01507
"L" derecha 180x120 cm y altura 72 cm:	01506
"L" izquierda 180x120 cm y altura 72 cm:	01508



Mesa operativa rectangular doble

160x163 cm y altura 72 cm:	01516
180x163 cm y altura 72 cm:	01517
320x80 cm y altura 72 cm:	01518
360x80 cm y altura 72 cm:	01519



Mesa operativa rectangular cuádruple

163x320 cm y altura 72 cm:	01520
163x360 cm y altura 72 cm:	01525



Accesorios para mesas

Membrana electrificación bajo mesa

Serie Executive 86x46x7 cm:	01544
Soporte CPU 25x45 altura 55 cm:	01545
Separador 150x50:	01546
Faldón metálico para mesa 140:	01547
Faldón metálico para mesa 160:	01550
Faldón metálico para mesa 180:	01551



Pida presupuesto personalizado

Serie Work



La gama Work busca la ergonomía en todas sus piezas. Por eso crea diseños de líneas suaves, que proporcionan bienestar y confort. Las superficies de las mesas son melamínico sobre aglomerado de 25 mm de grosor. Con acabados en haya, gris, blanco y roble. Estructura melamínica con sistema de regulación independiente (20 mm). Con acabados en haya, gris aluminio, roble y blanco.



Haya/haya



Haya/gris



Haya/blanco



Haya/roble



Aluminio/haya



Aluminio/gris



Aluminio/blanco



Aluminio/roble

Pida presupuesto personalizado



Mesa operativa rectangular Work

Mesa rectangular.

120x60 cm y altura de 72 cm:	01566
140x80 cm y altura de 72 cm:	01570
160x80 cm y altura de 72 cm:	01571
180x80 cm y altura de 72 cm:	01572
200x80 cm y altura de 72 cm:	01573
Ala para mesa rectangular Work 100x60cm.:	01580

Accesorios

Membrana electrificadora bajo mesa 50x100 cms:	01589
Soporte CPU 55x45x25 cms:	01590

Elementos de unión

Lateral 88 y altura 72 cm:	01585
----------------------------	--------------



Mesa Work en "L"

Mesa en forma de "L".

"L" derecha 160x120 cm y altura de 72 cm:	01575
"L" izquierda 160x120 cm y altura de 72 cm:	01577
"L" derecha 180x120 cm y altura de 72 cm:	01576
"L" izquierda 180x120 cm y altura de 72 cm:	01578



Pida presupuesto personalizado

Serie Metal



Mesas de estructura metálica con sistema de regulación independiente (20 mm.). Fabricada en plancha de acero estampada con acabado pintado en epoxy y con sistema de electrificación interna. Superficie melamínica sobre aglomerado de 25 mm. de grosor con canto de PVC de 2 mm. Acabados en haya, gris, wengé o blanco. Cantos redondeados. Complementos: Soporte CPU metálico, separador de melamina y sistema de electrificación vertical.



Aluminio/haya



Aluminio/gris



Aluminio/roble



Aluminio/blanco



Pida presupuesto personalizado



Mesa operativa rectangular Metal

Mesa rectangular.

120x60 cm y altura de 72 cm:	01617
140x80 cm y altura de 72 cm:	01618
160x80 cm y altura de 72 cm:	01619
180x80 cm y altura de 72 cm:	01620
200x80 cm y altura de 72 cm:	01625
Ala 100x60 y altura 72 cm:	01626



Mesa Metal en "L"

Mesa en forma de "L".

"L" derecha 160x120cm y altura 72 cm:	01628
"L" izquierda 160x120cm y altura 72 cm:	01630
"L" derecha 180x120cm y altura 72 cm:	01629
"L" izquierda 180x120cm y altura 72 cm:	01631
Pata de apoyo para mesa en "L":	01641

Accesorios para tableros melamina

Faldón metálico para mesa 140:	01651
Faldón metálico para mesa 160:	01652
Faldón metálico para mesa 180:	01653
Faldón metálico para mesa 200:	01654

Accesorios

Soporte CPU:	01640
--------------	--------------



Pida presupuesto personalizado

Mesas para trabajo de pie

Mesa móvil para trabajo de pie

Mostrador o mesa de trabajo con ruedas para trabajar de pie, con estructura inferior para almacenar objetos. Altura 100 cm.

160x80 cm:

01728



Mesa regulable para trabajo de pie

Mesas para trabajo de pie, regulable en altura con eléctrico entre 69 y 129 cm. Tablero con recubrimiento melámico de 25 mm de grosor. Estructura de 3 niveles en tubo de acero gris mate. Incluye pies con niveladores.

160x80 cm:

Estructura en aluminio y laminado haya:	01730
Estructura en aluminio y laminado gris:	01731
Estructura en aluminio y laminado blanco:	01732
Estructura en aluminio y laminado roble:	01733

180x80 cm:

Estructura en aluminio y laminado haya:	01734
Estructura en aluminio y laminado gris:	01735
Estructura en aluminio y laminado blanco:	01736
Estructura en aluminio y laminado roble:	01737



Serie Store: bucks



Haya/haya



Haya/gris



Haya/blanco



Haya/roble



Aluminio/haya



Aluminio/gris



Aluminio/blanco



Aluminio/roble



Blanco/haya



Blanco/gris



Blanco/blanco



Blanco/roble



Buck para adosar a mesas serie Executive / Work / Metal

Altura 72, ancho 50 y fondo 60 cm. Work y Metal.

4 cajones:	01552
2 cajones y 1 carpetero A4:	01553



Buck para mesas series Executive / Work / Metal

Buck móvil bajo. Alto 58, ancho 40 y fondo 59,5 cm.

3 cajones con tiradores:	01556
3 cajones sin tiradores. Metálico:	01557
1 cajón y 1 carpetero A4 con tiradores:	01558
1 cajón y 1 carpetero A4 sin tiradores. Metálico:	01559

Pida presupuesto personalizado

Serie Store: armarios



Armarios de estructura con sistema de regulación independiente (20 mm.). Melamina de 25 y 19 mm. de grosor con cantos de PVC de 2 mm. Acabados en haya o aluminio. Su mecanizado permite la fijación de diferentes configuraciones. Trasera de DM de 3mm. pintada por ambas caras. Puerta de vidrio o melamina con sistema de cierre y tiradores metálicos. Carpeteros con sistema de cierre y antivuelco. Estantes de melamina o metálicos (éstos permitan colgar

carpetas). Sistemas de unión de armarios con tapa superior doble. Bucks de melamina de 25 y 19 mm. de grosor con cantos de PVC de 2 mm. Acabados en haya o aluminio. Su mecanizado permite la fijación de diferentes configuraciones. Cajones con sistema de cierre y antivuelco. Regulación independiente o ruedas según modelo. Tirador metálico.

Armarios altura 84

Estantería abierta, lejas incluidas, ancho 90 y fondo 45 cm:	01663
Armario con dos cajones para carpetas colgantes, lejas incluidas, 90 y fondo 45 cm:	01665
Armario con puerta, lejas incluidas, ancho 90 y fondo 45 cm:	01666



Armarios altura 156

Estantería abierta, lejas incluidas, ancho 90 y fondo 45 cm:	01667
Estantería abierta, ancho 90 y fondo 45 cm y dos cajones para carpetas colgantes, lejas incluidas:	01668
Estantería abierta, ancho 90 y fondo 45 cm y puerta bajas, lejas incluidas:	01669
Armario con puerta, lejas incluidas, ancho 90 y fondo 45 cm:	01670



Armarios altura 195

Estantería abierta, lejas incluidas, ancho 90 y fondo 45 cm:	01671
Estantería abierta, lejas incluidas, ancho 90 y fondo 45 cm y dos cajones para carpetas colgantes:	01672
Estantería abierta, lejas incluidas, ancho 90 y fondo 45 cm y puerta bajas:	01673
Armario con puerta, lejas incluidas, ancho 90 y fondo 45 cm:	01674



Pida presupuesto personalizado



Haya/haya



Haya/gris



Haya/blanco



Haya/roble



Aluminio/haya



Aluminio/gris



Aluminio/blanco



Aluminio/roble



Blanco/haya



Blanco/gris



Blanco/blanco



Blanco/roble

Armarios estrechos altura 78 cm

Estantería abierta, ancho 45 y fondo 45 cm, lejas incluidas: **01682**

Armarios estrechos altura 195 cm

Estantería abierta, ancho 45 y fondo 45 cm, lejas incluidas: **01687**

Complementos

Leja metálica 86x40: **01692**

Tapa superior para armarios sin tapa. Ancho 90 y fondo 45 cm: **01694**

Tapa superior unión dos armarios sin tapa. Ancho 180 y fondo 45 cm: **01695**



Serie mostradores



Soporte de mostrador para colocar en cualquiera de las mesas Work, Metal o Executive de Rocada. Fabricado íntegramente en melamina. Colores disponibles: Haya, gris, roble y blanco.

Soporte mostrador

Soporte de mostrador para mesa 100: **01720**

Soporte de mostrador para mesa 120: **01721**

Soporte de mostrador para mesa 140: **01722**

Soporte de mostrador para mesa 160: **01723**

Soporte de mostrador para mesa 180: **01724**

Soporte de mostrador para mesa 200: **01725**



Pida presupuesto personalizado

Serie Meeting: mesas de reunión



Mesas de reunión de melamínico sobre aglomerado 25 mm de grosor con canto de PVC de 2 mm. Acabados en haya, gris, wengé o blanco. Superficies con cantos redondeados. Estructura metálica o melamínica con sistema de regulación independiente (20 mm) de melamina de 19 mm de grosor con canto de PVC de 2 mm. acabados en haya y aluminio con cantos redondeados.



Aluminio/haya



Aluminio/gris



Aluminio/blanco



Aluminio/cristal



Aluminio/roble



Blanco/Haya



Blanco/blanco



Blanco/cristal



Blanco/roble

Pida presupuesto personalizado



Mesa de reunión

Dimensiones: 220x100 cm.

Pata de melamina:	01702
Pata columna:	01703

Mesa redonda

Dimensiones: 100 cm de diámetro.

Pata de melamina:	01704
Pata columna:	01705

Dimensiones: 120 cm de diámetro.

Pata de melamina:	01706
Pata columna:	01707

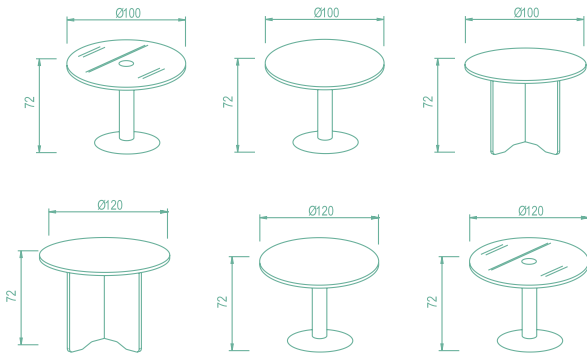

Pida presupuesto personalizado

Mesas para colectividades serie ADD+

Múltiples posibilidades de combinación

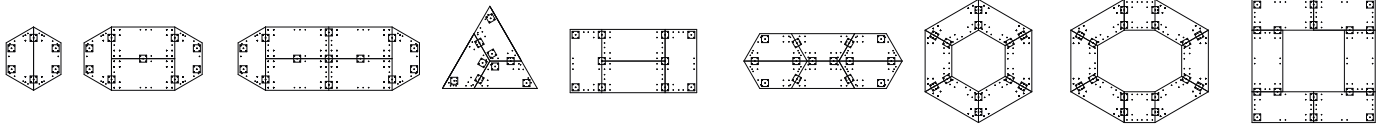

Mesa colectividades rectangular

De sólida y robusta estructura. Color gris. Incorpora niveladores en las patas de serie. Cantos redondeados y protegidos con PVC (antichoque) de alta resistencia. Dimensiones: 140x70 cm.

Mesa rectangular: **01280**



Mesa colectividades trapecio

De sólida y robusta estructura. Color gris. Incorpora niveladores en las patas de serie. Cantos redondeados y protegidos con PVC (antichoque) de alta resistencia. Dimensiones: 136x70x70x70 cm.

Mesa trapecio: **01281**



Mesa colectividades cuadrada

De sólida y robusta estructura. Color gris. Incorpora niveladores en las patas de serie. Cantos redondeados y protegidos con PVC (antichoque) de alta resistencia. Dimensiones: 70x70 cm.

Mesa cuadrada: **01282**

Archivadores metálicos



Archivadores metálicos

Archivadores metálicos con guías telescópicas de salida total de bolas de aguante hasta 35 kg y sistema antivuelco. Pintados en epoxi en color antracita o gris claro. El acabado en color arena, negro o aluminio lleva incremento del 10 % sobre el precio. Consultar.

Colores Serie 1



Antracita

Gris claro

Colores Serie 2

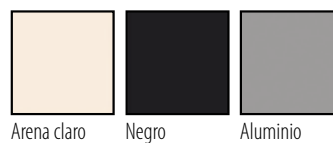

Arena claro

Negro

Aluminio



Archivador 2 cajones folio

Dimensiones: 490 mm de ancho x 640 mm de fondo y 735 mm de alto.

2 cajones folio, color serie 1: **01411**



Archivador 3 cajones folio

Dimensiones: 490 mm de ancho x 640 mm de fondo y 1.000 mm de alto.

3 cajones folio, color serie 1: **01417**



Archivador 4 cajones folio

Dimensiones: 490 mm de ancho x 640 mm de fondo y 1.300 mm de alto.

4 cajones folio, color serie 1: **01425**

Archivadores metálicos de persiana



Armarios persiana vertical

Armarios metálicos monobloque con puertas de persiana de plástico con apertura lateral. Provistos de cremalleras que permiten diferentes equipamientos interiores (estantes, bastidores y cajones telescópicos, separadores, etc.) no incluidos. Altillos superiores en diversas medidas. Los acabados de la serie 2 llevan un incremento del 10% sobre el precio. Consultar.

Armario persiana vertical sin estantes.

120x45x198 cm, colores serie 1:	01300
100x45x198 cm, colores serie 1:	01301
60x45x198 cm, colores serie 1:	01302
120x45x180 cm, colores serie 1:	01310
100x45x180 cm, colores serie 1:	01311
120x45x145 cm, colores serie 1:	01320
100x45x145 cm, colores serie 1:	01321
120x45x105 cm, colores serie 1:	01340
100x45x105 cm, colores serie 1:	01341
120x45x71 cm, colores serie 1:	01350
100x45x71 cm, colores serie 1:	01351
80x45x71 cm, colores serie 1:	01352

Armario ropero persiana vertical

120x45x198 cm, colores serie 1:	01355
Estante ropero, colores serie 1:	01366

Altillo para armario de persiana

120x45x50 cm, colores serie 1:	01360
100x45x50 cm, colores serie 1:	01361

Estante para armario

120 cm, colores serie 1:	01328
100 cm, colores serie 1:	01329
80 cm, colores serie 1:	01330

Estante para armario ropero

120 cm, colores serie 1:	01331
100 cm, colores serie 1:	01332
60 cm, colores serie 1:	01333

Bastidor extensible para armario

120 cm, colores serie 1:	01334
100 cm, colores serie 1:	01335
80 cm, colores serie 1:	01336

Estructura color Serie 1



Antracita Gris claro

Estructura color Serie 2



Arena claro Negro Aluminio

Persiana color Serie 1



Abedul Haya Wengue

Persiana color Serie 2

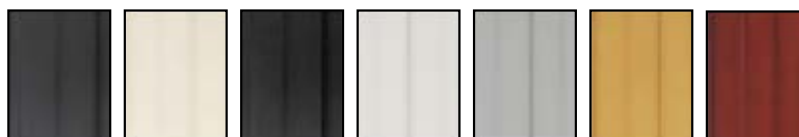

Antracita Arena claro Negro Gris claro Aluminio Peral Cerezo

Mesas informática



Mesa Zeta

Mesa para informática robusta y estable. Estructura metálica, bandeja de teclado extensible mediante guías. Topes metálicos. Ruedas delanteras con sistema de bloqueo. Medidas: 79 cm de alto x 80 cm de ancho x 50 cm de fondo.

Estructura gris / Tapa gris:

01800



Mesa virtual alta

Mesa para ordenador. Dimensiones: 128 cm de alto x 67 cm de ancho x 49 de fondo.

Estructura gris / Terminal gris:

01815

Altura de baldas regulable

Sillas de trabajo y confidentes

Consulte tapizados para nuestra gama de sillería



Silla operativa RD-930 sin brazos

Silla operativa de oficina con mecanismo de regulación de respaldo mediante contacto permanente. Elevación en altura mediante cilindro de gas. Base giratoria con 5 ruedas. Tapizada en tela ignífuga. Colores: azul, negro, burdeos y gris.

RD-930 sin brazos Burdeos:	01988-09
RD-930 sin brazos Azul:	01988-17
RD-930 sin brazos Negro:	01988-30
RD-930 sin brazos Gris:	01988-72



Silla operativa RD-930 con brazos

Silla operativa de oficina con mecanismo de regulación de respaldo mediante contacto permanente. Elevación en altura mediante cilindro de gas. Base giratoria con 5 ruedas. Tapizada en tela ignífuga. Colores: Azul, Negro, Burdeos y Gris.

RD-930 Burdeos:	01990-09
RD-930 Azul:	01990-17
RD-930 Negro:	01990-30
RD-930 Gris:	01990-72



Silla OCP 122 y 124

Silla operativa con ruedas. Elevación a gas. Sin brazos. Base de nylon. Contacto permanente con bloqueo en cualquier posición. Regulación independiente de altura y separación del respaldo. Tapizado "serie 0". Otros tapizados consultar.

OCP 122 (respaldo alto):	02000
OCP 124:	02001
Incremento juego 5 ruedas blandas:	02002



Silla Mod.	Flip Negro	BR10	BR18
OCP	●	●	●
Venecia		●	●
Anthea	●	●	●
Myst	●	●	●
Key One		●	●

Brazos

Juego de 2 brazos incorporables para las sillas de la página anterior.

Consulte tabla de referencias.

Flip Negro:	02062
Regulable BR10:	02076
Regulable BR18:	02077

Bases opcionales

Bases opcionales para sillas y sillones.

Base estrella nylon negro:	02191
Base estrella aluminio pulido con gas cromado:	02192





Silla Venecia

Silla operativa giratoria, ergonómica, fabricada con espuma inyectada con densidad mínima en asiento de 55 kg y dos tamaños de respaldo. Posee regulación automática de altura del asiento, regulación de altura del respaldo y tres opciones de regulación de la inclinación del respaldo o asiento y respaldo: regulación de respaldo mediante contacto permanente, regulación de asiento y respaldo mediante sistema asincron o sincron MS-03, este último también incorpora la regulación longitudinal de la profundidad del asiento. Sin brazos. Tapizado serie "0". Otros tapizados, opciones de brazos, bases o ruedas a consultar.

Respaldo alto

Silla Venecia 262 contacto permanente: **02013**

★ Silla Venecia 268 sincron MS-03: **02027**

★ Silla Venecia 267 asincron: **02029**

Respaldo medio

Silla Venecia 264 contacto permanente: **02014**

★ Silla Venecia 269 sincron MS-03: **02028**

★ Incremento ruedas blandas: **02032**

Nuevos modelos



Silla operativa RD-907

Silla de oficina operativa de tela ignífuga sobre interior de espuma inyectada, respaldo inyectado en polímero técnico tapizado con malla. Base en polímero técnico y robusto basculante para un uso diario. Brazos regulables de serie. Admite ruedas de parquet RD-917. Fácil montaje.

■ Azul: **02023-17**

■ Negro: **02023-30**

Silla técnica Key One

Silla giratoria, ergonómica, con regulación automática de altura, sistema de regulación de respaldo y asiento mediante mecanismo sincronizado, con ajuste de presión mecánico. Regulación independiente de la altura del respaldo para ajuste lumbar. Base de 5 radios en poliamida. Asiento y respaldo con carcasa protectora de polipropileno. Sin brazos. Sistema de asiento deslizante opcional. Tapizado con costuras.

Silla Key One 874 sin cabezal: **02045**

Silla Key One 873 con cabezal: **02046**

Incremento juego 5 ruedas blandas: **02049**



Silla Anthea

Silla operativa giratoria, ergonómica, fabricada con espuma con densidad mínima en asiento de 40 kg y dos tamaños de respaldo. Posee regulación automática de altura del asiento, regulación de altura del respaldo y tres opciones de regulación de la inclinación del respaldo o asiento y respaldo: regulación de respaldo mediante contacto permanente, regulación de asiento y respaldo mediante sistema asincron o sincron MS-03, este último también incorpora la regulación longitudinal de la profundidad del asiento. Sin brazos. Tapizado serie "0". Otros tapizados, opciones de brazos, bases o ruedas a consultar.

Respaldo alto

■ Anthea 892 carcasa negra: **02017**

■ Anthea 892 carcasa gris: **02018**

■ Anthea 898 N Negra sincron MS-03: **02034** ★

■ Anthea 898 G Gris sincron MS-03: **02044** ★

■ Anthea 897 N Negra asincron: **02039** ★

Respaldo medio

■ Anthea 894 carcasa negra: **02019**

■ Anthea 894 carcasa gris: **02022**

■ Anthea 899 N Negra sincron MS-03: **02033** ★

■ Anthea 899 G Gris sincron MS-03: **02058** ★

Incremento juego 5 ruedas blandas: **02047** ★



Silla operativa RD-908

Silla de oficina operativa de tela ignífuga sobre interior de espuma inyectada, respaldo inyectado en polímero técnico tapizado con malla. Soporte lumbar regulable para una correcta salud postural. Base en polímero técnico y robusto sincro para un uso diario. Brazos regulables de serie. Admite ruedas de parquet RD-917. Fácil montaje.

■ Azul: **02024-17**

■ Negro: **02024-30**



Nuevo

NOVEDAD

Consulte tapizados para nuestra gama de sillería

Silla Myst Operativa

Silla operativa con ruedas. Con regulación en altura up-down. Elevación de altura a gas. Sin brazos. Tapizado serie "0". Otros tapizados consultar.

a. Silla Myst 812: Respaldo alto. Mecanismo contacto permanente.

Myst 812: **02035**

a. Silla Myst 818: Respaldo alto. Mecanismo Sincron.

Myst 818: **02036**

a. Silla Myst 814: Respaldo medio. Mecanismo contacto permanente.

Myst 814: **02037**

a. Silla Myst 819: Respaldo medio. Mecanismo Sincron.

Myst 819: **02038**

b. Silla Myst 811: Respaldo alto de Red en gris, blanco o negro. Mecanismo Sincron.

Myst 811: **02005**

b. Silla Myst 811: Cabezal.

Myst 811: **02006**

b. Silla Myst 811: Apoyo lumbar regulable.

Myst 811: **02007**

b. Silla Myst 811: Regulación logitudinal asiento.

Myst 811: **02008**

Nuevo Incremento juego
5 ruedas blandas:

02048



A



A



B



B



B

Silla Tefis

Silla confidente de 4 apoyos. Asiento y respaldo anatómico alto. Tapizado serie 0. Otros tapizados consultar.

Silla Tefis 934 N: Estructura metálica pintada en negro.

Tefis 934 N: **02093**

Silla Tefis 934 GR: Estructura metálica pintada en aluminio.

Tefis 934 GR: **02094**

Silla Tefis 934 CR: Estructura cromada.

Tefis 934 CR: **02095**



Silla Myst

Silla confidente patas de patín. Respaldo bajo. Tapizado serie "0". Otros tapizados consultar.

Modelo Myst 810: sin brazos.

Myst 810: **02042**

Modelo Myst 816: con brazos.

Myst 816: **02043**



Sillónes de dirección y confidentes

Sillón Aida

Elegante sillón ergonómico con respaldo en red y apoyo lumbar con regulación independiente. sincron MS01. Posibilidad de incorporar cabezal tapizado con regulación independiente del respaldo en altura e inclinación. Solo se puede poner de fábrica.

Sillón Aida negro:	02081
Sillón Aida con asiento y respaldo blanco base negra:	02082
Sillón Aida con asiento y respaldo blanco base blanca:	02083
Cabezal tapizado regulable para respaldo negro:	02084
Cabezal tapizado regulable para respaldo blanco:	02088



Sillón Confort respaldo alto

Sillón de dirección giratorio, ergonómico, de respaldo alto, altura regulable mediante cilindro de gas. Asiento y respaldo continuo tapizado en el grupo 0. Otros tapizados consultar. Brazos fijos de polipropileno inyectado.

Confort 706: Sistema fijo.

Sillón Confort 706:	02150
---------------------	-------

Confort 707: Basculante 1 posición.

Sillón Confort 707:	02151
---------------------	-------

Confort 708: Basculante 5 posiciones.

Sillón Confort 708:	02152
---------------------	-------

Brazos: Brazos fijos de pletina.

Incremento brazos Sillón Confort:	02153
-----------------------------------	-------

Nuevo Incremento juego 5 ruedas blandas:	02154
---	-------



Sillón Confidente Confort

Sillón confidente ergonómico, con respaldo medio. Asiento y respaldo continuo tapizado en el grupo 0. Otros tapizados consultar. Brazos fijos de polipropileno inyectado.

Confort 700: 4 patas. Estructura metálica pintada Negro.

Sillón Confort 700:	02155
---------------------	-------

Confort 701 N: Patas de patín. Estructura metálica pintada Negro.

Sillón Confort 701N:	02156
----------------------	-------

Confort 701 CR: Patas de patín. Estructura metálica cromada.

Sillón Confort 701CR:	02157
-----------------------	-------

Brazos: Brazos fijos de pletina.

Incremento brazos Sillón Confort:	02153
-----------------------------------	-------



Sillón Dune

Sillón diseñado con un concepto exclusivo y original, una tapicería por capas combinando espuma con fibra maximizando, así, el confort del usuario y permitiendo combinar dos colores de tejidos. Ligereza de líneas y perfectas proporciones obtenidas por la combinación de tapicerías, brazos exclusivos y bases de última generación. Brazos exclusivos de sección oval, fabricados con poliuretano inyectado sobre alma de acero de serie o bien con tubo de acero cromado opcionalmente a los que se pueden incorporar apoyabrazos de poliuretano, madera o tapizados. Respaldo alto, basculante con brazos de poliuretano y base de nylon. Tapizado en categoría 2 (el tejido TOM es el más apropiado para este sillón).

Sillón Dune 747: basculante 1 posición.

Dune 747: **02103**

Sillón Dune 748: basculante 5 posiciones.

Dune 748: **02104**

Incremento base estrella aluminio pulido: para los sillones con brazo cromo

Base estrella aluminio: **02106**

Brazo Dune Cromado: **02107**

Incremento juego

5 ruedas blandas: **02149**



Sillón confidente Dune

Sillón confidente de patín diseñado con un concepto exclusivo y original, una tapicería por capas combinando espuma con fibra maximizando así el confort del usuario y permitiendo combinar dos colores de tejidos. Ligereza de líneas y perfectas proporciones obtenidas por la combinación de tapicerías. Respaldo bajo. Tapizado categoría 2.

Sillón Dune 742 N: Brazos y estructura exclusivos de sección oval, pintado en negro.

Dune 742 N: **02112**

Sillón Dune 742 A: Brazos y estructura exclusivos de sección oval, pintado en aluminio.

Dune 742 A: **02113**

Sillón Dune 742 C: Brazos y estructura exclusivos de sección oval cromados.

Dune 742 C: **02114**



Sillón confidente Dune con patín

Sillón confidente de patín diseñado con un concepto exclusivo y original, una tapicería por capas combinando espuma con fibra maximizando, así, el confort del usuario y permitiendo combinar dos colores de tejidos. Ligereza de líneas y perfectas proporciones obtenidas por la combinación de tapicerías. Respaldo bajo. Tapizado categoría 2.

Sillón Dune 741 N: Brazos de poliuretano inyectado negro y estructura negra.

Dune 741N: **02118**

Sillón Dune 741 C: Brazos de poliuretano inyectado negro y estructura cromada.

Dune 741C: **02119**



Contacto Permanente

El asiento es fijo y el respaldo bascula para proporcionar apoyo permanente a la espalda

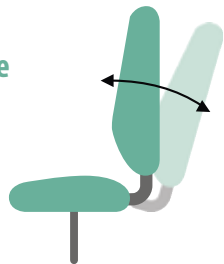

Mecanismo Sincron

El asiento y el respaldo basculan juntos manteniendo el ángulo entre ellos

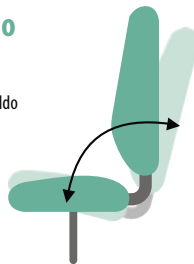

Mecanismo Asincron

Asiento y respaldo basculan por separado permitiendo ajustar el ángulo entre ellos.



Tapizados sillería



CAT. 0
Basic

BS A026 BS A089 BS A404 BS A095 BS A301



BS A034 BS A315 BS A755 BS A098 BS A077 BS A045



BS F292 BS F136 BS A106 BS A105 BS A087 BS A462



BS A086 BS E094 BS A046 BS A009 BS B422 BS B425

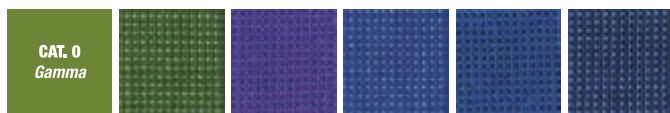

CAT. 0
Gamma

GM 520 GM 782 GM 281 GM 240 GM 200

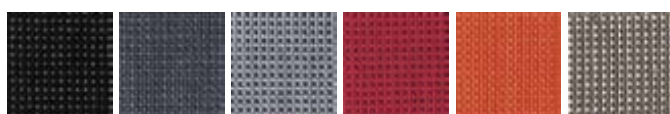

GM 800 GM 640 GM 647 GM 300 GM 303 GM 451



CAT. 2
Gala

A 620 G 461 A 462 A 108 A 089



A 098 A 123 A 206 A 266 E 094 A 160

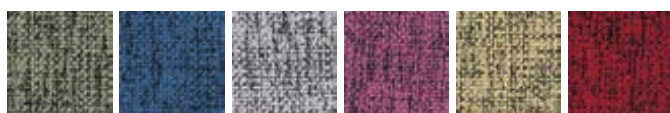

1310 A 404 1410 A 034 A 755 A 105

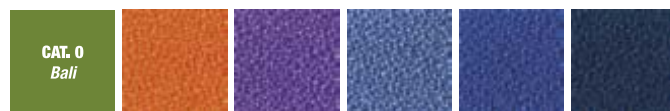

CAT. 0
Bali

BALI 308 BALI 82 BALI 861 BALI 303 BALI 200



BALI 840 BALI 600 BALI 426 BALI 15 BALI 330 BALI 300



CAT. 0
One

ONE K243 ONE K244 ONE K341 ONE K345 ONE G927



ONE G461 ONE G479 ONE K045 ONE G801 ONE G512 ONE K515



CAT. 2
Plus F.R.

PLUS F.R. F024 PLUS F.R. A082 PLUS F.R. A161 PLUS F.R. A074 PLUS F.R. A108



PLUS F.R. A009 PLUS F.R. A141 PLUS F.R. A094 PLUS F.R. A076 PLUS F.R. A079 PLUS F.R. F136



CAT. 2
Acua Delta

ACUA 60 ACUA 72 ACUA 75 ACUA 26 ACUA 16



DELTA 370 BURDEOS DELTA 360 AZUL DELTA 324 DELTA 322 DELTA 301 DELTA 308



DELTA 326 DELTA 330 DELTA 341 MARRÓN DELTA 398 DELTA 303 DELTA 317 NEGRO

Especificaciones técnicas en siguiente página >

CATEGORÍA	COMPOSICIÓN y MEDIDAS	LIMPIEZA y MANTENIMIENTO	CARACTERÍSTICAS
CAT. 0 <i>Basic</i>	100% Poliéster. Ancho: 140 cm ± 2%. Peso: 470 g/ml ± 5% 335 g/m ² ± 5%.	Limpiar con aspiradora frecuentemente. En caso de manchas, utilizar un paño húmedo con jabón neutro adecuado para la limpieza de productos de tapicería. No utilizar hasta que se haya secado correctamente.	Abrasión: +80.000 Martindale ciclos UNE-EN 14465:2004 + A1:2007 Anexo A basado en UNE-EN ISO 12947- 2:1999/AC:2006. Pilling: 4/5 UNE-EN 14465:2004 +A1:2007, UNE-EN ISO 12945-2:2001. Inflamabilidad: UE: EN 1021-1:2006 (cigarro), EN 1021-2:2006 (cerilla).
CAT. 0 <i>Gamma</i>	100% Poliolefina. Ancho: 140 cm ± 2%. Peso: 355 g/ml ± 5% 250 g/m ² ± 5%.	Limpiar con aspiradora frecuentemente. En caso de manchas, utilizar un paño húmedo con jabón neutro adecuado para la limpieza de productos de tapicería. No utilizar hasta que se haya secado correctamente.	Abrasión: +40.000 Martindale ciclos UNE-EN 14465:2004 + A1:2007 Anexo A basado en UNE-EN ISO 12947-2:1999/AC:2006. Pilling: 4/5 UNE-EN 14465:2004 +A1:2007, UNE-EN ISO 12945-2:2001. Inflamabilidad: UE: EN 1021-1:2006 (cigarro).
CAT. 0 <i>Bali</i>	100% Poliolefina. Ancho: 140 cm ± 2%. Peso: 420 g/ml ± 5% 300 g/m ² ± 5%.	Limpiar con aspiradora frecuentemente. En caso de manchas, utilizar un paño húmedo con jabón neutro adecuado para la limpieza de productos de tapicería. No utilizar hasta que se haya secado correctamente.	Abrasión: +40.000 Martindale ciclos UNE-EN 14465:2004 + A1:2007 Anexo A basado en UNE-EN ISO 12947-2:1999/AC:2006. Pilling: 4/5 UNE-EN 14465:2004 +A1:2007, UNE-EN ISO 12945-2:2001. Inflamabilidad: UE: EN 1021-1:2006 (cigarro).
CAT. 0 <i>One</i>	100% Poliolefina. Ancho: 140 cm ± 2%. Peso: 360 g/ml ± 5% 255 g/m ² ± 5%.	Limpiar con aspiradora frecuentemente. En caso de manchas, utilizar un paño húmedo con jabón neutro adecuado para la limpieza de productos de tapicería. No utilizar hasta que se haya secado correctamente.	Abrasión: +40.000 Martindale ciclos UNE-EN 14465:2004 + A1:2007 Anexo A basado en UNE-EN ISO 12947-2:1999/AC:2006. Pilling: 4/5 UNE-EN 14465:2004 +A1:2007, UNE-EN ISO 12945-2:2001. Inflamabilidad: UE: EN 1021-1:2006 (cigarro).
CAT. 2 <i>Plus F.R.</i>	100% Poliéster F.R. Ancho: 140 cm ± 2%. Peso: 455 g/ml ± 5% 325 g/m ² ± 5%.	Limpiar con aspiradora frecuentemente. En caso de manchas, utilizar un paño húmedo con jabón neutro adecuado para la limpieza de productos de tapicería. No utilizar hasta que se haya secado correctamente.	Abrasión: +80.000 Martindale ciclos UNE-EN 14465:2004 + A1:2007 Anexo A basado en UNE-EN ISO 12947-2:1999/AC:2006. Pilling: 4/5 UNE-EN 14465:2004 +A1:2007, UNE-EN ISO 12945-2:2001. Inflamabilidad: UE: EN 1021-1:2006 (cigarro), EN 1021-2:2006 (cerilla). ES: UNE 23 727-90 1R Clasificación M1.
CAT. 2 <i>Gala</i>	100% Poliéster. Ancho: 140 cm ± 2%. Peso: 435 g/ml ± 5% 310 g/m ² ± 5%.	Limpiar con aspiradora frecuentemente. En caso de manchas, utilizar un paño húmedo con jabón neutro adecuado para la limpieza de productos de tapicería. No utilizar hasta que se haya secado correctamente.	Abrasión: +120.000 Martindale ciclos UNE-EN 14465:2004 + A1:2007 Anexo A basado en UNE-EN ISO 12947-2:1999/AC:2006. Pilling: 4/5 UNE-EN 14465:2004 +A1:2007, UNE-EN ISO 12945-2:2001. Inflamabilidad: UE: EN 1021-1:2006 (cigarro), EN 1021-2:2006 (cerilla).
<i>Este mismo diseño se puede fabricar con poliéster F.R. (Stretch M1). Consultar pedido mínimo. Precios en Cat. 3.</i>			
CAT. 2 <i>Delta</i>	Capa: 100% Vinilo. SopORTE: Poliéster / algodón. Ancho: 140 cm ± 2%. Peso: 644 g/ml ± 5% 460 g/m ² ± 5%.	Para la limpieza utilizar un paño húmedo que no destiña con jabón neutro. No utilizar disolventes ni productos abrasivos, son especialmente peligrosos los limpiadores multiusos y limpiacristales por su contenido en alcohol. Las manchas deben ser limpiadas rápidamente para evitar que queden incrustadas. No utilizar hasta que se haya secado correctamente.	Abrasión: 100.000 Martindale ciclos (UN ISO 12947:1999 Parte 2). Pilling: No produce.
CAT. 2 <i>Acua</i>	Capa: 100% Vinilo. SopORTE: Poliéster / algodón. Ancho: 140 cm ± 2%. Peso: 882 g/ml ± 5% 650 g/m ² ± 5%.	Utilizar un paño húmedo que no destiña con jabón neutro. No utilizar disolventes ni productos abrasivos, son especialmente peligrosos los limpiadores multiusos y limpiacristales por su contenido en alcohol. Las manchas deben ser limpiadas rápidamente para evitar que queden incrustadas. No utilizar hasta que se haya secado correctamente.	Abrasión: +300.000 Martindale ciclos UNE-EN 14465:2004 + A1:2007 Anexo A basado en UNE-EN ISO 12947-2:1999/AC:2006. Pilling: No produce. Inflamabilidad: UE: EN 1021-1:2006 (cigarro), EN 1021-2:2006 (cerilla). Tratamientos: Antibacteriano - antihongos.

Taburetes para oficina técnica



Taburete tapizado 904

Taburete tapizado "serie 0". Sin respaldo. Sin aro reposapiés. Altura regulable por pistón de gas.

Taburete 904: **02200**



Taburete tapizado 908

Taburete tapizado "serie 0". Sin respaldo. Aro reposapiés regulable. Altura regulable por pistón de gas.

Taburete 908: **02205**



OPC 125

Taburete tapizado "serie 0". Respaldo medio. Aro reposapiés regulable. Altura regulable por pistón de gas.

OPC 125: **02210**

Sillas para colectividades

Silla Xauen

Sillas fijas fabricadas en plástico inyectado o madera de haya. Consulte amplia gama de colores. Con 4 apoyos pintados en Epoxy negro.

Silla Xauen: Madera de haya

Sin brazos:	05211
Atril estructura abatible. Rejilla opcional:	05222
Con brazos:	05232

Silla Xauen: Carcasa de plástico

Sin brazos:	05212
Atril estructura abatible. Rejilla opcional:	05220
Con brazos:	05230



Silla colectividades RD-965

Silla confidente y de colectividades. Estructura metálica negra de 4 patas. Asiento y respaldo tapizado. Con posibilidad de incorporar brazos fijos, pala abatible y clips de unión. Colores de tapizado: Azul, negro, burdeos y gris.

■ RD-965 Burdeos:	02145-09
■ RD-965 Azul:	02145-17
■ RD-965 Negro:	02145-30
■ RD-965 Gris:	02145-72
■ Carro para silla RD-965:	02159

Nuevo



Sillas Step

Silla confidente apilable de 4 apoyos con brazos y tapizado en categoría "0".

□ Estructura metálica pintada en blanco:	02133-01
■ Estructura metálica pintada en negro:	02133-30
■ Estructura metálica pintada en gris:	02133-72
■ Estructura metálica cromada:	02133-74



Silla Square

Silla apilable fija de 4 patas apilable, con soportes de plástico inyectado con formas anatómicas. Asiento y respaldo recubiertos con carcasa protectora y embellecedora de plástico inyectado que protegen la tapicería en el apilado. Tapizado en grupo 0.

Square 180 N:

Sin brazos. Estructura metálica Negra:	02052
--	-------

Square 180 G:

Sin brazos. Estructura metálica en Gris texturado:	02053
--	-------

Square 180 C:

Sin brazos. Estructura cromada:	02054
---------------------------------	-------

Square 185 N:

Con brazos. Estructura metálica Negra:	02055
--	-------

Square 185 G:

Con brazos. Estructura metálica pintada en Gris texturado:	02056
--	-------

Square 185 C:

Con brazos. Estructura cromada:	02057
---------------------------------	-------



Silla Shell

Silla ergonómica fija de 4 patas o de patín, apilable con carcasa de plástico en color negro, azul marino, verde, naranja, crema y blanco. Puede incorporar paneles tapizados serie "0". Chasis metálico fabricado en tubo de acero redondo Cromado.

Silla Shell :	02165
Silla Shell con pinza de unión:	02166



Silla Shell con brazos

Silla ergonómica fija de 4 patas, con brazos apilable con carcasa de plástico en color negro, azul marino, verde, naranja, crema y blanco. Puede incorporar paneles tapizados serie "0". Chasis metálico fabricado en tubo de acero redondo cromado.

Silla Shell con brazos:	02170
-------------------------	--------------



Silla Shell con pala

Silla ergonómica fija de 4 patas, con pala apilable con carcasa de plástico en color negro, azul marino, naranja, verde, crema y blanco. Puede incorporar paneles tapizados serie "0". Chasis metálico fabricado en tubo de acero redondo cromado. Dispone de pala de polipropileno inyectado abatible con sistema antipánico.

Silla Shell con pala:	02173
Silla Shell con pala y brazo:	02174



Silla operativa Shell

Silla giratoria de ruedas con carcasa de plástico en color negro, azul marino, verde, naranja, crema y blanco. Puede incorporar paneles tapizados serie "0". Sistema de elevación a gas.

Silla Shell Giratoria Gas:	02180
----------------------------	--------------

Complementos sillas Shell

Kit de unión para sillas de 4 patas y paneles tapizados serie "0".

Incremento Kit de unión para silla Shell:	02185
Incremento almohadilla asiento para silla Shell:	02186
Incremento almohadilla respaldo para silla Shell:	02187



Silla Alpha sin brazos

Silla apilable multifunción de cuatro apoyos sin brazos. Se fabrica con el asiento en plástico o tapizado, el respaldo plástico, tapizado o red. La estructura metálica puede ser cromada o blanca. Se puede apilar sobre carro hasta 20 unidades.

Respaldo y asiento plástico estructura blanca:	02221
Respaldo y asiento plástico estructura cromada:	02222
Respaldo red y asiento plástico estructura blanca:	02223
Respaldo red y asiento plástico estructura cromada:	02224
Respaldo plástico y asiento tapizado estructura blanca:	02225
Respaldo plástico y asiento tapizado estructura cromada:	02226
Respaldo red y asiento tapizado estructura blanca:	02227
Respaldo red y asiento tapizado estructura cromada:	02228



Silla Alpha con brazos

Silla apilable multifunción de cuatro apoyos con brazos. Se fabrica con el asiento en plástico o tapizado, el respaldo plástico, tapizado o red. La estructura metálica puede ser cromada o blanca. Se puede apilar sobre carro hasta 15 unidades.

Respaldo y asiento plástico estructura blanca:	02230
Respaldo y asiento plástico estructura cromada:	02231
Respaldo red y asiento plástico estructura blanca:	02232
Respaldo red y asiento plástico estructura cromada:	02233
Respaldo plástico y asiento tapizado estructura blanca:	02234
Respaldo plástico y asiento tapizado estructura cromada:	02235
Respaldo red y asiento tapizado estructura blanca:	02236
Respaldo red y asiento tapizado estructura cromada:	02237



Silla Alpha con pie de patín sin brazos

Silla apilable multifunción con pie patín de varilla sin brazos. Se fabrica con el asiento en plástico o tapizado, el respaldo plástico, tapizado o red. La estructura metálica puede ser cromada o blanca. Apilable sobre carro hasta 30 unidades. Opción de poner brazo con una amplia y robusta pala, para apilar las sillas con pala habría que quitarla.

Respaldo y asiento plástico estructura blanca:	02240
Respaldo y asiento plástico estructura cromada:	02241
Respaldo red y asiento plástico estructura blanca:	02242
Respaldo red y asiento plástico estructura cromada:	02243
Respaldo plástico y asiento tapizado estructura blanca:	02244
Respaldo plástico y asiento tapizado estructura cromada:	02245
Respaldo red y asiento tapizado estructura blanca:	02246
Respaldo red y asiento tapizado estructura cromada:	02247
Pala para silla con pie de patín:	02249



Silla Alpha con pie de patín con brazos

Silla apilable multifunción con pie patín de varilla con brazos. Se fabrica con el asiento en plástico o tapizado, el respaldo plástico, tapizado o red. La estructura metálica puede ser cromada o blanca. Se puede apilar sobre carro hasta 15 unidades.

Respaldo y asiento plástico estructura blanca:	02251
Respaldo y asiento plástico estructura cromada:	02252
Respaldo red y asiento plástico estructura blanca:	02253
Respaldo red y asiento plástico estructura cromada:	02254
Respaldo plástico y asiento tapizado estructura blanca:	02255
Respaldo plástico y asiento tapizado estructura cromada:	02256
Respaldo red y asiento tapizado estructura blanca:	02257
Respaldo red y asiento tapizado estructura cromada:	02258



Silla Just sin brazos

Silla ergonómica sin brazos de cuatro apoyos terminados en negro, gris o cromados. Respaldo de plástico y asiento de plástico o tapizado. El asiento es batiente y se recoge automáticamente cuando no hay nadie sentado. Incluye de serie una pieza para formar filas. Se pueden apilar hasta 6 unidades o aparcar en horizontal con el asiento recogido.

Estructura negra asiento plástico negro:	02263
Estructura gris asiento plástico negro:	02264
Estructura cromada asiento plástico negro:	02265
Estructura negra asiento tapizado:	02266
Estructura gris asiento tapizado:	02267
Estructura cromada asiento tapizado:	02268
Incremento por cambio a plásticos grises :	02269



Silla Just con brazos

Silla ergonómica con brazos de cuatro apoyos terminados en negro, gris o cromados. Respaldo de plástico y asiento de plástico o tapizado. El asiento es batiente y se recoge automáticamente cuando no hay nadie sentado. Incluye de serie una pieza para formar filas. Se pueden apilar hasta 6 unidades o aparcar en horizontal con el asiento recogido.

Estructura negra asiento plástico negro:	02279
Estructura gris asiento plástico negro:	02280
Estructura cromada asiento plástico negro:	02281
Estructura negra asiento tapizado:	02282
Estructura gris asiento tapizado:	02283
Estructura cromada asiento tapizado:	02284
Incremento por cambio a plásticos grises :	02285



Silla Just con brazo y pala

Silla ergonómica con brazos y pala, de cuatro apoyos terminados en negro, gris o cromado. Respaldo de plástico y asiento de plástico o tapizado. El asiento es batiente y se recoge automáticamente cuando no hay nadie sentado. Para formar filas necesita una pieza opcional. Se pueden apilar hasta 6 unidades o aparcar en horizontal con el asiento recogido.

Estructura negra asiento plástico negro:	02314
Estructura gris asiento plástico negro:	02315
Estructura cromada asiento plástico negro:	02316
Estructura negra asiento tapizado:	02317
Estructura gris asiento tapizado:	02318
Estructura cromada asiento tapizado:	02319
Incremento por cambio a plásticos grises :	02324



Bancadas y zonas de espera

Bancada Shell

Bancada con asiento y respaldo de plástico en color negro, azul marino, verde, naranja, crema y blanco. Chasis pintado en epoxy negro, cromado o aluminio.

Bancada Shell 2 plazas 162:	02320
Bancada Shell 3 plazas 163:	02321
Bancada Shell 4 plazas 164:	02322
Bancada Shell 5 plazas 165:	02323
Incremento Pies Cromados:	02327
Incremento Pies Aluminio:	02328



Bancada Square

Bancada con asiento y respaldo tapizado serie "0". Otros tapizados consultar. Chasis pintado en epoxy Negro, Cromado o Aluminio opcionales. Disponibles con mesas, consultar.

Bancada Square 2 plazas 192/0:	02331
Bancada Square 3 plazas 193/0:	02332
Bancada Square 4 plazas 194/0:	02333
Bancada Square 5 plazas 195/0:	02334
Incremento brazo poliamida:	02335
Incremento Pies Cromados:	02338
Incremento Pies Aluminio:	02339



Bancada Xauen tapizada

Bancada asiento y respaldo tapizado "serie 0". Chasis pintado epoxy negro. Mesas para bancadas consultar.

Xauen 152/0 (2 plazas):	02290
Xauen 153/0 (3 plazas):	02291
Xauen 154/0 (4 plazas):	02292
Xauen 155/0 (5 plazas):	02293
Incremento Brazo terminal:	02345
Incremento Pies Cromados:	02346
Incremento Pies Aluminio:	02347



Bancada Xauen respaldo perforado

Bancada asiento y respaldo plástico negro. Respaldo perforado. Chasis pintado epoxy negro. Mesas para bancadas consultar.

Xauen 152/6 (2 plazas):	02300
Xauen 153/6 (3 plazas):	02301
Xauen 154/6 (4 plazas):	02302
Xauen 155/6 (5 plazas):	02303
Incremento Brazo terminal:	02350
Incremento Pies Cromados:	02351
Incremento Pies Aluminio:	02352



Complemento almohadilla tapizada "serie 0" para asiento de bancada de respaldo perforado.

Almohadilla 141/0:	02305
--------------------	-------

Módulo de espera Single

Sillón modular de espera totalmente tapizado. Soportes de PVC para apoyo en el suelo. Asiento y respaldo continuos tapizados con espuma de densidad 25 y 30 kgs y recubiertos de tela grupo 0.

Sillón Single 925:	02410
--------------------	-------



Módulo de espera Steel

Sillón modular de espera con chásis metálico cromado de cuatro apoyos de tubo redondo de diámetro 16mm, y pared de 1,5mm, cerrando todo el conjunto en una pieza.

Una plaza tapizado cat. 2 acabado liso:	02425
Una plaza tapizado cat. 2 acabado capitone:	02426
Dos plazas tapizado cat. 2 acabado liso:	02427
Dos plazas tapizado cat. 2 acabado capitone:	02428

Ver tapizados en página 166



Mesa Altea 993 y 994

Mesa Altea de rincón y de centro. Pies y marcos metálicos pintados en negro o en aluminio. Tablero de cristal de seguridad al ácido. Medida 60x60 cm.

Altea 993 N pintados en negro (60x60 cm):	02437
Altea 993 A pintados en aluminio (60x60 cm):	02438
Altea 994 N pintados en negro (100x60 cm):	02439
Altea 994 A pintados en negro (100x60 cm):	02440



Mesa Net 995

Mesa Net de rincón. Tablero de fibra de DM recubierto de lámina de PVC en negro, roble, nogal, wengé, blanco o aluminio. Medida: 64x64 cm.

Mesa Net 995 N: Pies metálicos pintados en negro.

Net 995 N:	02441
------------	--------------

Mesa Net 995 A: Pies metálicos pintados en aluminio.

Net 995 A:	02442
------------	--------------

Mesa Net 996

Mesa Net de centro. Tablero de fibra de DM recubierto de lámina de PVC en negro, roble, nogal, wengé, blanco o aluminio. Medida 96x64 cm.

Mesa Net 996 N: Pies metálicos pintados en negro.

Net 996 N:	02443
------------	--------------

Mesa Net 996 A: Pies metálicos pintados en aluminio.

Net 996 A:	02444
------------	--------------

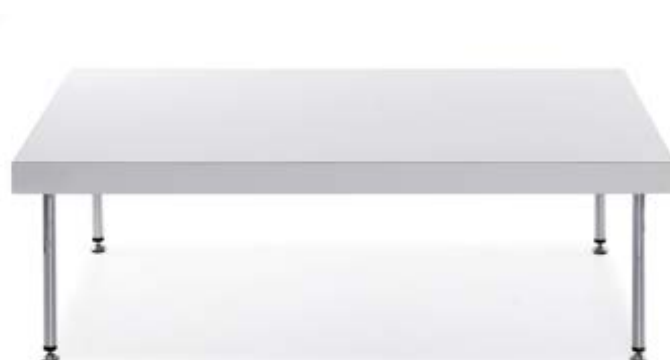

Mesa Steel

Mesa con pies metálicos cromados, con tablero de aglomerado con estratificado a dos caras y regresado en los bordes hasta 5cm de grosor. Laminado en blanco.

70 x 70 x 34cm:	02450
100 x 70 x 34cm:	02452

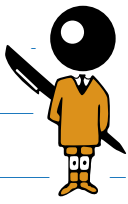

DESCUBRE ESTA Y MUCHAS
MÁS ACTIVIDADES PARA
EL AULA EN...

WWW.PROFESORES.BICKIDS.ES

Pequeñas manos
harán grandes cosas

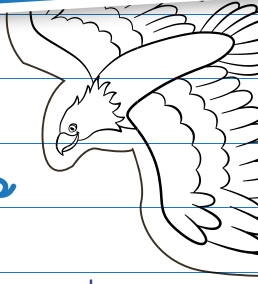

Biodiversidad

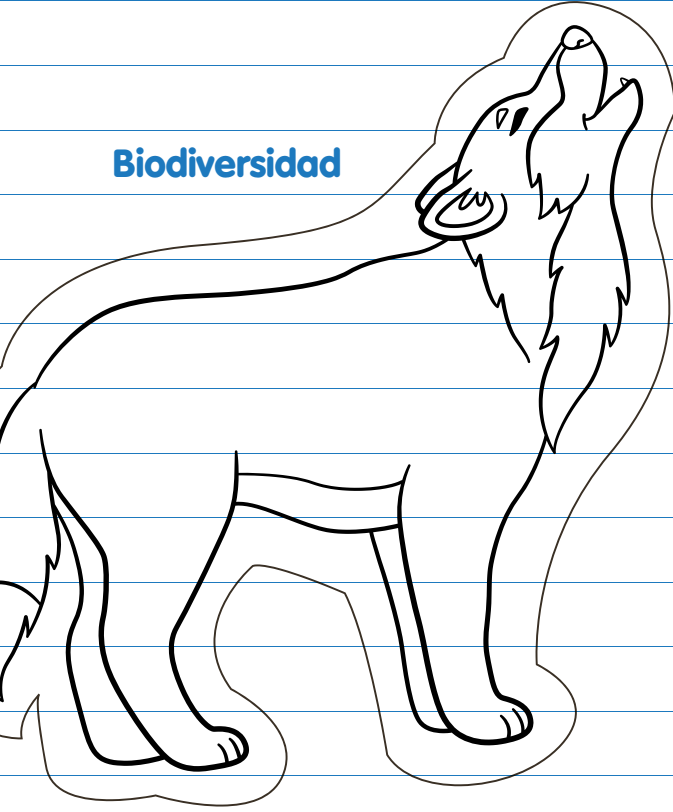

1. Descarga e imprime las láminas para colorear.



2. Pide a los alumnos que colorean cada animal en peligro de extinción.



3. Pide a tus alumnos que colorean, según la leyenda indicada, el icono de la red europea Natura 2000..



4. Distingue a tu aula pegando en la puerta de la clase este icono ecológico, y pide a tus alumnos que realicen una pequeña investigación sobre cada animal, como muestra de vuestro compromiso por la conservación de la biodiversidad.



Higiene

Papel celulosa

Porta-rollos y dispensadores

Dosificadores de jabón

Secamanos por aire

Higiene ambiental

Primeros auxilios

Bayetas, bolsas y guantes de látex

Papeleras de interior

Papeleras de exterior

Contenedores de residuos

Complementos de higiene

Papel celulosa



Gama EcoNatural en Fiberpack®, fibras de celulosa procedentes del reciclaje de los envases de cartón para bebidas.

Fiberpack® es el material obtenido del reciclaje de las fibras de celulosa que se encuentran en los envases de cartón para bebidas gracias a la innovadora y exclusiva tecnología llevada a cabo por Lucart Group.



Toallas zig-zag Econatural

Toallas zig-zag doble capa 23,5 x 23 cm. Consultar colores.

Toallas Zig-zag "Z" Econatural 220 uds.:

80030



Papel higiénico EcoNatural

Rollos de papel higiénico doble capa.

Papel higiénico EcoNatural normal 17,6 m:
Papel higiénico EcoNatural industrial 150 m:

80011
80013



Papel mecha Econatural

Rollo de papel mecha doble capa de 135 m.

Papel mecha Econatural:

80032



Papel higiénico Scott

Rollos de papel higiénico blanco de doble capa en tamaño normal (108 rollos) e industrial (18 rollos).

Normal: **80001**
Industrial: **80003**



Toallas zig-zag y papel mecha

20 paquetes x 200 unidades de toallas en zig-zag, papel natural y tissue.

Toallas zig-zag tissue 2 cap.: **80026**

6 rollos de papel mecha para dispensadores.

Rollo papel mecha: **80027**



Pañuelos faciales Scott

21 paquetes de 100 unidades pañuelos faciales, 2 capas.

Pañuelos faciales: **80051**

Porta-rollos y dispensadores



Portabobina mural celulosa

Portabobina de pared para bobinas de celulosa industrial fabricado en tubo de acero inoxidable de 20 mm. Dotado de sierra frontal para facilitar el corte.

Portabobinas mural: **80220**



Portabobina vertical celulosa

Portabobina vertical para bobinas de celulosa industrial fabricado en tubo de acero inoxidable. Dotado de sierra frontal.

Portabobinas vertical: **80230**



Bobinas de celulosa industrial

2 bobinas de celulosa industrial de doble capa de 550 m.

Bobina industrial: **80240**



Servilletas Qualque

Servilletas de papel, una capa, 60 paquetes de 100 unidades.

Servilletas: **80080**



Rollos de papel de camilla

6 rollos ideales para uso hospitalario, proporciona máxima higiene y resistencia para su uso en camillas y/o similares. Doble capa, 100 m.

Rollo camilla: **80100**



Portarrollos higiénico Yumbo ABS

Portarrollo de papel higienico jumbo, fabricado en ABS y admite hasta rollos de 200m. Color blanco.

Portarrollos Higiénico: **80254**



Dispensador de bobinas de papel mecha ABS blanco

Dispensador en ABS de rollo secamanos mecha color blanco.

Dispensador papel mecha: **80262**



Dispensador toallas zig-zag ABS blanco

Dispensador en ABS de toallas secamanos zig-zag color blanco.

Dispensador toallas zig-zag: **80272**

Si precisa otros modelos que no encuentre en este catálogo, consulte a nuestros representantes.

Dosificadores de jabón



Dosificador de jabón 0,8 l.

Dispensador de jabón fabricado en ABS. Capacidad: 0,8 litros. Dimensiones: 11,5x11x20 cm. Color blanco.

Dosificador jabón: **80303**



Dosificador de jabón Dosico

Dosificador de jabón fabricado en plástico. Capacidad 1 litro.

Dosificador Dosico-100: **80312**



Gel líquido limpiamanos

Garrafa de 5 kg. de gel limpiamanos formulado a base de materias primas dermatológicamente probadas para una perfecta higiene de las manos. Aprobado por laboratorio especializado. Perfume floral.

Gel líquido limpiamanos: **80351**

Secamanos por aire

Si precisa otros modelos que no encuentre en este catálogo, consulte a nuestros representantes.



Secamanos modelo Cadi

Secador de aire para manos CADI. Potencia de 1800W, fabricado en ABS. Dimensiones: 24 x 24 x 24 cm. Color blanco.

Secamanos modelo Cadi: **80403**



Secamanos modelo Inox

Secador de aire para manos acero inoxidable, con potencia de 2100 W. Dimensiones: 56 x 32 x 27.

Secador de manos Inox: **80502**

Higiene ambiental

Superabsorbente de fluidos

Absorbente de alta capacidad de absorción diseñado para la recogida de vertidos y fluidos acuosos (vómitos, orines y todo tipo de fluidos). Apto para colegios, guarderías, hospitales, centros de la tercera edad, industria alimentaria, etc. Bote de 750 gramos que absorbe 200 litros de agua.

Superabsorbente de fluidos: **06057**



Limpiador ecológico Bioteman Desgras

Bote limpiador especial para tintas y grasas de 1 litro. Producto ecológico, elaborado a base de disolventes naturales de origen vegetal, sintéticos, tensoactivos no iónicos y enzimas seleccionados. Para la limpieza de superficies rotuladas o manchadas con tintas, en colegios, instituciones de enseñanza, oficinas, imprentas, rotativas, etc. Desengrasado y limpieza de toda clase de superficies en comedores, salas, locales sanitarios, suelos, paredes recubiertas de baldosas, mesas, etc. Elimina las grasas y suciedades orgánicas no deteriorando los plásticos, ni los metales. Adecuado para disolver breas y alquitranes. Producto con un elevado poder desengrasante. Olor agradable. No contiene productos ácidos, ni alcalinos. Emulsionable en agua. Elevada actividad comparada con disolventes clorados.

Limpiador ecológico Bioteman Desgras: **06087**





Desodorizante Nanodor

Ambientador desodorizante con nanopartículas en aerosol, de alta descarga y alta persistencia, formulado con una fragancia que combate instantáneamente los malos olores. Desodorizante. Tecnología innovadora (microscópicas nanopartículas). Aroma de gran persistencia. Fácil de aplicar. Muy eficaz en grandes espacios. No mancha.

Desodorizante Nanodor: **06085**



Desodorizante Nanodor Natural Super, Hipoalergénico

Desodorizante ambiental en aerosol de 650 ml, no irritante, no sensibilizante e hipoalergénico. Alta descarga y alta persistencia, formulado con una fragancia que combate instantáneamente los malos olores. Ideal para espacios frecuentados por niños, ancianos y personas alérgicas a fragancias. Formulado específicamente para su utilización en guarderías, colegios, residencias de ancianos, hoteles, etc. Supera favorablemente el ensayo de compatibilidad cutánea. Ensayo "patch test" con control dermatológico (supervisión de un médico). Hipoalergénico. Alta descarga, una sola pulsación de la válvula libera un chorro muy potente. El desodorizante, liberado en el ambiente, a la vez que destruye el olor, incorpora una fragancia de alta duración que se mantiene en el ambiente durante mucho tiempo; incluso varias horas después de su aplicación. Destruye el olor. No enmascara los olores indeseados en el aire como los productos tradicionales, sino que los elimina. No mancha.

Desodorizante Nanodor Natural Super, Hipoalergénico: **06086**

Primeros auxilios

Botiquín armario con contenido

Diseñado para cuidados de primeros auxilios. Armarios ideales para colgarlos en cualquier lugar. Emergencia 5. Armario fabricado en ABS con separadores interiores, bandejas en puertas y cerradura con llave. Contenido: Agua oxigenada 250 ml. Alcohol 96° etílico 250 ml. Botiquín armario cruz roja 34 x 44,5 x 14,7. Algodón 100 g. 5 x Compresa estéril 15x26. Curatinas tiras adhesivas plástico 0,5 x 6. 20 x Curatinas tiras adhesivas plástico. Goma smarch de látex. 2 x Guante de látex. Naturplast® esparadrapo de tela blanco 5 x 2,5. Pinza disección 13 cm. Povidona yodada 40 ml. Tijera inox mango plástico 11,5 cm. Venda malla extra 5 x 5. Venda malla extra 5 x 7. Venda malla extra 5 x 10. Dimensiones: 340x460x150 mm.

Botiquín blanco con contenido: **80530**



Bolsa instantánea de frío

Efecto inmediato al apretar la bolsa con fuerza. La bolsa instantánea de frío está diseñada para ser aplicada como primer auxilio sobre contusiones y traumatismos para aliviar el dolor y reducir un posible hinchazón de la zona corporal afectada. Con su sistema de fácil activación no necesita ser refrigerada previamente y por ello, se puede utilizar en cualquier lugar y en cualquier momento. El efecto terapéutico de frío se mantiene durante unos 40 minutos. Dimensiones: 21x15 cm.

Bolsa instantánea de frío: **80535**



Tiritas de plástico

Cuidado de pequeñas heridas con nivel de fijación medio. Protección, cuidado e higiene de pequeñas heridas. Soporte: Polietileno microperforado color piel altamente conformable que permite la transpiración de la piel, evitando la aparición de maceraciones. Adhesivo: Adhesivo acrílico hipoalergénico fabricado con ésteres de colofonia y copolímeros termoplásticos altamente hipoalergénico. Compresa central: Compresa de fibra de viscosa y polietileno no adherente para la absorción de exudados. 32 tiritas en diferentes tamaños.

Caja de 32 tiritas de plástico: **80540**



Toallitas húmedas Baby Lindo

Las toallitas Baby Lindo libres de alcohol y de parabenos. Agradable aroma. Protección máxima de la piel de los bebés. Paquete de 72 toallitas.



Toallitas húmedas Baby Lindo: **80545**

Bayetas, bolsas y guantes de látex

DISPONEMOS DE UNA AMPLIA GAMA DE ARTÍCULOS Y COMPLEMENTOS DE HIGIENE DE TODO TIPO. CONSÚLTENOS.



Bayetas polvo amarillas

Bolsa de 12 bayetas polvo amarillas.

Bolsa 12 bayetas: **80550**



Bolsas y sacos de basura

Bolsas de basura en rollo de 25 unidades y sacos de basura comunitaria en rollo de 10 uds. disponibles en colores Blanco, Amarillo, Rojo, Verde y azul para facilitar el reciclaje

R. 25 Bolsas negras:	80560
□ R. 25 Bolsas blanco:	80560-01
■ R. 25 Bolsas amarillo:	80560-04
■ R. 25 Bolsas rojo:	80560-09
■ R. 25 Bolsas azul:	80560-17
■ R. 25 Bolsas verde:	80560-22
Rollo 10 Sacos:	80561



Guantes de látex Cegasa Zap

Caja de 100 guantes multiusos desechables de Látex texturizado. 100% Látex

Pequeños talla 6 - 6,5:	80580
Medianos talla 7 - 7,5:	80581
Grandes talla 8 - 8,5:	80582

¿Quieres comprar una caja? Pide 10 cajas.



Guantes de nitrilo Cegasa Zap

Caja de 100 guantes multiusos desechables de nitrilo sin polvo texturizado. 100% nitrilo.

Pequeños talla 6 - 6,5:	80585
Medianos talla 7 - 7,5:	80586
Grandes talla 8 - 8,5:	80587

¿Quieres comprar una caja? Pide 10 cajas.

Papeleras de interior

Papelera con pedal

Papelera con pedal capacidad 3 litros. Fabricada en acero inox. Dimensiones: 16,5 x 25cm altura.

Papelera con pedal 5 litros:	80606
Papelera con pedal 12 litros:	80607



Contenedor higiénico femenino

Contenedor higiénico compresero con pedal de 17 litros. Aro sujetabolsa. Medidas: 20 x 42 x 54cm.

Contenedor higiénico femenino: **80590**



Papeleras de exterior



Papelera de exterior

Papelera rectangular con soporte a pared de chapa pintada. Fabricada en chapa electrocincada de 0,8 mm de espesor. Soporte de tubo de acero rectangular y cierre por llave de cuadrado. Lacada con pintura poliéster de color a elegir. Resistencia a la oxidación testada en prueba de nieblas salinas por encima de las 300 horas. Modelo apropiado para cajeros, parkings y jardines.

Papelera de exterior de pared: **80815**
Papelera de exterior de pie: **80818**

● ● ● Acabados en amarillo, azul y verde opcional sobre pedido (sin coste adicional)

Papelera de exterior doble pie basculante

Papelera circular chapa perforada 60 L (Ø360mm), basculante sobre soporte a suelo pintada. Fabricada en chapa electrocincada de 1,0 mm de espesor perforada en malla de punzones redondos de Ø5mm. Soporte de tubo de acero de Ø40mm soldado en forma de H. Lacada con pintura poliéster de color a elegir. Resistencia a la oxidación testada en prueba de nieblas salinas por encima de las 300 horas. Modelo apropiado para zonas urbanas y parques y jardines. Consultar colores. Dimensiones: 460 x 370 x 850 mm (ancho x fondo x alto).

Papelera de exterior basculante de doble pie: **80842**

● ● ● Acabados en amarillo, azul y verde opcional sobre pedido (sin coste adicional)



Papelera de exterior basculante

Papelera de chapa perforada basculante pintada diámetro 440 mm. Fabricada en chapa electrocincada de 1,0 mm de espesor perforada en malla de punzones redondos de Ø5mm. Soporte de tubo de acero rectangular y cierre por llave de cuadrado. Lacada con pintura poliéster de color a elegir. Resistencia a la oxidación testada en prueba de nieblas salinas por encima de las 300 horas. Modelo apropiado para zonas urbanas y parques y jardines. Consultar colores. Dimensiones: 460 x 260 x 560 mm (ancho x fondo x alto).

Papelera de exterior basculante de pared: **80821**

● ● ● Acabados en amarillo, azul y verde opcional sobre pedido (sin coste adicional)



Papelera de exterior monopie basculante

Papelera semicircular chapa perforada 120 L, basculante sobre soporte a suelo pintada. Fabricada en chapa electrocincada de 1,0 mm de espesor perforada en malla de punzones redondos de Ø5mm. Soporte de tubo de acero rectangular de 80x40mm. Lacada con pintura poliéster de color a elegir. Resistencia a la oxidación testada en prueba de nieblas salinas por encima de las 300 horas. Modelo apropiado para zonas urbanas y parques y jardines. dimensiones: 460 x 260 x 1000 mm (ancho x fondo x alto).

Papelera de exterior de monopie: **80823**

● ● ● Acabados en amarillo, azul y verde opcional sobre pedido (sin coste adicional)



Contenedores de residuos



Contenedor de residuos 120 l. de pedal

Contenedor de polipropileno con capacidad para 120 litros. Dispone de 2 ruedas para su cómodo desplazamiento y de pedal para apertura de tapa. Dimensiones: 600x568x886 mm.

● Amarillo:	81065-04
● Azul:	81065-17
● Verde:	81065-22
● Negro:	81065-30
● Gris:	81065-72





Contenedores de residuos

Carro con prensa vertical de 25 litros. Color azul, amarillo, verde o rojo. Revolucionario diseño del cubo, que elimina las salpicaduras del agua. Alta calidad con 2 años de garantía. Agarre en la base para facilitar el vaciado. Soporte integrado para sujetar las mopas y facilitar el transporte.

Papelera para reciclaje 87 l:	81006
Papelera para reciclaje 60 l:	81007
Tapa azul para reciclaje papel:	81008
Tapa verde para reciclaje vidrio:	81009
Tapa amarilla para reciclaje envases:	81010
Carro papeleras Slim Jim:	81004



Contenedores Rubbermaid Brute cuadrados

Fabricados en polietileno de baja densidad, de gran resistencia y durabilidad. Su forma les da un 15% más de capacidad que si fuesen redondos. Bordes redondeados para fácil limpieza. Posibilidad de incorporar ruedas. En colores gris, amarillo y blanco.

Contenedor brute 106 litros:	80950
Tapa para brute 106 litros:	80951
Contenedor brute 151 litros:	80952
Tapa para brute 151 litros:	80953
Plataforma con ruedas:	80954

Complementos de higiene



Fregonas, mopa y señal de peligro

Fregonas y mopa para limpieza. Señal de peligro por suelo mojado de uso obligatorio en colectividades.

Palo aluminio de limpieza doble rosca:	81481
Fregona de tiras amarillas:	81482
Fregona de algodón crudo de 200 g.:	81483
Fregona industrial de algodón de 450 g.:	81484
Pinza para fregona industrial:	81489
Mopa completa 75 cm sin palo:	81485
Palo para mopa:	81486
Recambio mopa 75 cm:	81487
Señal de Peligro:	81478

¡Calidad, seguridad y confianza en productos escolares!



Noris® colour - Lápices de color ecológicos, con maderas certificadas PEFC provenientes de bosques alemanes. **Colores intensos, mina extra resistente.**



185 C12	Estuche 12 lápices
185 C18	Estuche 18 lápices
185 C24	Estuche 24 lápices
185 CD36	Estuche 36 lápices
185 C144	Class Pack - 144 lápices, 12 por color
185 G288	Class Pack - 288 lápices, 24 por color



Rotuladores Noris® Club - Rotuladores punta de fibra resistente a la presión, tinta base agua con **colorantes alimenticios**, lavables en piel y la mayoría de tejidos, capuchón ventilado. **¡Déjalo destapado, no se seca!**



326 WP10	Estuche 10 rotuladores finos
326 WP20	Estuche 20 rotuladores finos
326 C100	Class Pack - 100 rotuladores, 10 por color
340 WP12	Estuche 12 rotuladores gruesos
340 C144	Class Pack - 144 rotuladores, 12 por color



Dibujo

Reglas y artículos de medición

Compases

Rotuladores calibrados desechables

Portaplanos

Carpetas y maletines de dibujo

Papel vegetal y milimetrado

Bloc y láminas de dibujo

Dibujo artístico

Acuarelas, óleo y complementos

Reglas y artículos de medición



Juego Faibo 804 S-15

Bolsa estuche conteniendo: Regla de 30 cm, escuadra de 25 cm, cartabón de 25 cm, y semicírculo de 15 cm.

Juego 804 S-15:

85000



Juego Faibo 807

Bolsa estuche conteniendo: Regla de 40 cm, escuadra de 30 cm, cartabón de 30 cm, y semicírculo de 15 cm.

Juego 807:

85005



Estuche dibujo Maped 5 piezas

Estuche de reglas compuesto por escuadra y cartabón de 26 cm, semicírculo de 180°, y reglas de 15 y 30 cm.

Estuche dibujo Maped 5 piezas:

85006

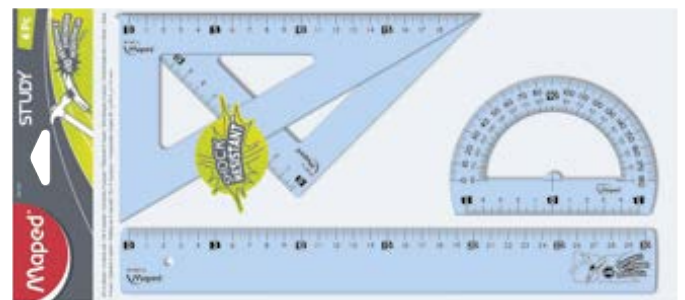

Estuche dibujo Maped 4 piezas flexibles Shock Resistan

Estuche de reglas flexibles compuesto por escuadra y cartabón de 21 cm, semicírculo de 180°, y reglas de 30 cm.

Estuche dibujo Maped 4 piezas flexibles Shock Resistan:

85007

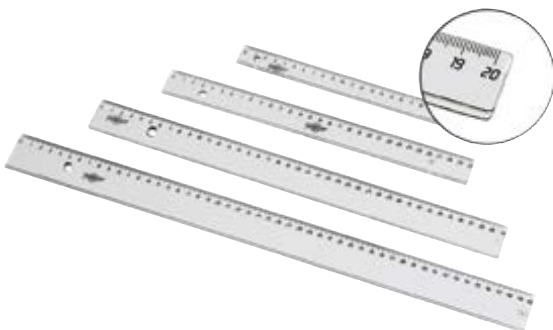

Reglas escolares Faibo

Reglas escolares transparentes con borde biselado. Vértices redondeados. 100% reciclable.

16 cm:	85009
20 cm:	85010
30 cm:	85011
40 cm:	85012
50 cm:	85013

¿Quieres comprar una caja? Pide 20 unidades.

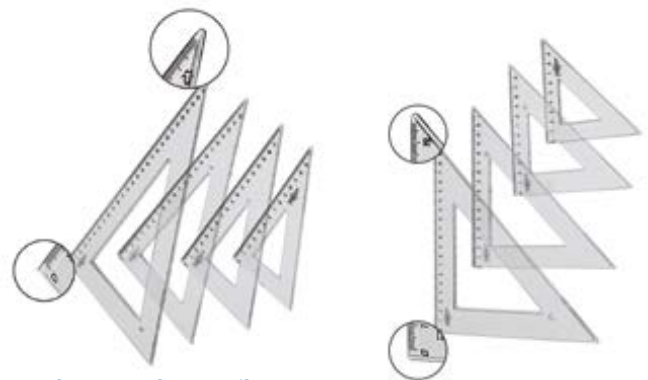

Escuadras y cartabones Faibo

Escuadras y cartabones de plástico transparente, graduadas, con bisel y reborde para tiralíneas. Vértices redondeados.

Escuadra 25 cm:	85020
Escuadra 30 cm:	85021
Cartabón 25 cm:	85022
Cartabón 30 cm:	85023

¿Quieres comprar una caja? Pide 20 unidades.

Semicírculos y círculos Faibo

Semicírculo y círculo de plástico transparente milimetrados, biselados, doble graduación (sexagesimal).

Semicírculos 180° (12 cm):	85030
Círculos 360° (12 cm):	85031

¿Quieres comprar una caja? Pide 20 unidades.

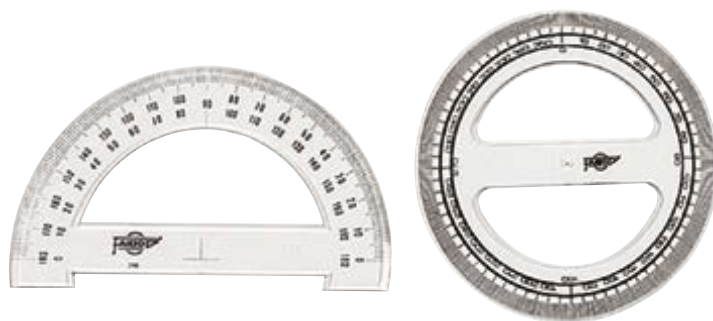

Semicírculos técnicos Faber-Castell

Semicírculo fabricado en metacrilato verde transparente de 2 mm de grosor. Uso escolar y profesional. Tamaño 13 cm y 180°.

Semicírculos técnicos 13 cm Faber-Castell:	85033
--	-------

¿Quieres comprar una caja? Pide 10 unidades.



Reglas técnicas Faber-Castell

Regla graduada Faber-Castell color verde transparente. Realizada en plástico de metacrilato de 2 mm de grosor con canto biselado. Graduaciones grabadas a prueba de emborronamiento. Uso escolar y profesional. Tamaño: 30 cm.

20 cm:	85109
30 cm:	85110
40 cm:	85111
50 cm:	85112

¿Quieres comprar una caja? Pide 10 unidades.



Escuadras y cartabones técnicos Faber-Castell

Escuadra y cartabón Faber-Castell. Fabricada en plástico de metacrilato verde transparente de 2 mm de grosor. Uso escolar y profesional. Sin graduar.

Escuadra 21 cm:	85113
Cartabón 21 cm:	85114
Escuadra 25 cm:	85115
Cartabón 25 cm:	85116

¿Quieres comprar una caja? Pide 5 unidades.

Escuadra 28 cm:	85134
Cartabón 28 cm:	85135
Escuadra 32 cm:	85117
Cartabón 32 cm:	85118

¿Quieres comprar una caja? Pide 10 unidades.



Regla metálica de aluminio

Regla de aluminio con banda de goma antideslizante (excepto en la de 15 cm). Presentadas en bolsa de PVC.

Metálica 15 cm:	85125
Metálica 30 cm:	85126
Metálica 40 cm:	85127

¿Quieres comprar una caja? Pide 10 unidades.



Reglas de colores Faibo

Reglas de colores de 16 y 30 cm en colores surtidos.

Regla de colores 16 cm:	85038
Regla de colores 30 cm:	85040

¿Quieres comprar una caja? Pide 36 unidades.



Reglas escolares Twist'n Flex

Reglas escolares de material flexible, irrompible y lúdico. No tiene ftalatos. ¡ Twist'n Flex puede doblarse infinitamente!

15 cm:	85050
20 cm:	85051
30 cm:	85052

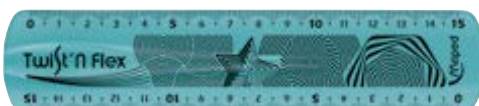

Doble decímetro Faibo

Doble decímetro graduado y doble biselado. Longitud 20 cms.

Doble decímetro 20 cm:	85130
------------------------	-------

¿Quieres comprar una caja? Pide 20 unidades.

Escalímetros Faibo

Escalímetro triangular, graduación grabada, plástico blanco, bandas coloreadas. Presentados en bolsa individual. Escalas de reducción: 1:100, 1:200, 1:250, 1:300, 1:400 y 1:500.

30 cm:	85142
--------	-------

¿Quieres comprar una caja? Pide 20 unidades.

Escalímetro Faber-Castell

Escala triangular de plástico de 30 cm, para estudiante, con funda de plástico.

Escala A=1:20:25:50:75:100:125

Escalímetro escala A:	85150
-----------------------	-------

Escala B=1:100:200:250:300:400:500

Escalímetro escala B:	85152
-----------------------	-------

¿Quieres comprar una caja? Pide 10 unidades.

Compases

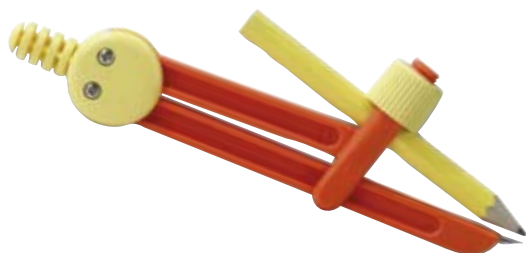

Compás Faibo plástico

Compás de plástico con adaptador universal y lápiz de grafito. Longitud del compás 140mm. puede realizar circunferencias hasta 120 mm.

Compás Faibo plástico:	85305
------------------------	-------



Compás diseño Faibo 613

Compás micrométrico de diseño. Ambos brazos articulados. Con ajuste rápido metálico. Adaptador universal y caja de minas. Longitud del compás de 165 mm. Puede realizar circunferencias hasta 280 mm. Colores surtidos.

Compás diseño Faibo 613:	85339
--------------------------	-------



Compás Blue Line 328 AU

Compás presentado en estuche de plástico con adaptador universal y caja de minas, brazo articulado, longitud del compás de 135 mm. Puede realizar circunferencias hasta 155 mm.

Compás Blue Line 328AU: **85331**



Compás Faibo 327-AU

Compás Faibo 327-AU un brazo articulado, longitud del compás de 135 mm. puede realizar circunferencias hasta 155 mm. Presentado en lujoso estuche de plástico. Con adaptador universal y caja de minas.

Compás Faibo 327-AU: **85332**



Compás Faibo 101T

Compás Faibo 101T ambos brazos articulados. Longitud del compás de 165 mm. Puede realizar circunferencias hasta 280 mm. Micrométrico. Presentado en estuche de plástico, con adaptador universal y caja de minas.

Compás Faibo 101T: **85333**



Compás Blue Line 530 T

Compás con ambos brazos articulados, uno de ellos con alargadera telescópica. Con adaptador universal y caja de minas. Longitud del compás de 150mm. Puede realizar circunferencias hasta 195 mm.

Compás Blue Line 530T: **85338**



Compás Blue Line 301 T

Compás micrométrico, ambos brazos articulados. Presentados en estuche de plástico. Adaptador universal y caja de minas. Longitud del compás de 165 mm. Puede realizar circunferencias hasta 280 mm.

Compás Blue Line 301 T: **85351**



Compás Blue Line 402 T

Compás micrométrico, de ajuste rápido. Ambos brazos articulados. Presentados en estuche de plástico. Adaptador universal y caja de minas y alargadera. Longitud del compás de 165 mm. Puede realizar circunferencias hasta 520 mm.

Compás Blue Line 402 T: **85361**



Compás Maped Start 3 piezas

Compás Maped Start 3 piezas. Brazos de metal para mejorar la rigidez. Compuesto por 1 compás mina + 1 abrazadera universal + 1 estuche de minas.

Compás Maped Start : **85368**



Compás Maped Origin 3 piezas

Compás Maped Origin. Durabilidad y rigidez perfecta. Brazos de acero. Estuche compuesto por 1 compás mina + 1 abrazadera universal + 1 estuche de minas.

Compás Maped Origin: **85365**

Compás Maped Stop System

Compás Maped con Stop System para un uso sencillo y eficaz del compás: Baje la palanca, ajuste la separación de los brazos, vuelva a cerrar la palanca para bloquear los brazos y trace un círculo perfecto. La facilidad de bloqueo de los brazos le garantiza un trazado óptimo.

Compás Maped Stop System: **85366**



Compás Staedtler Noris Club 550 60

Compás escolar de precisión con obtusángulo y aguja roma, con mina y tubo de minas y adaptador universal para lápices y rotuladores hasta un diámetro de 11 mm. En caja con tapa abatible. Máximo círculo 300 mm.

Compás Noris Club 550 60: **85401**



Compás Staedtler Noris Club 550 01

Compás escolar con rueda central y mecanismo de ajuste rápido. Con adaptador universal para lápices y rotuladores hasta un diámetro de 11 mm y tubo de minas en caja con tapa abatible. Círculo máximo 260 mm. Aprox. Longitud 150 mm.

Compás Noris Club 550 01: **85411**



Compás Staedtler Mars 552

Compás micrométrico de ajuste rápido. Estuche con 1 compás, 1 alargadera, 1 tubo de piezas de recambio y 1 adaptador.

Compás Mars 552:	85420
------------------	-------



Compás Faber-Castell

Compás bigotera de ajuste rápido con articulaciones en ambos brazos y adaptador universal. Guía robusta de rueda dentada para el desplazamiento exacto de los brazos del compás. Para circunferencias de hasta 390 mm de Ø. Con accesorios de recambio.

Compás Faber-Castell sin alargadera:	85425
Compás Faber-Castell con alargadera:	85426

Rotuladores calibrados desechables

Staedtler Pigment Liner

Rotulador calibrado con punta engarzada en metal, tinta negra pigmentada a base de agua, resistente al agua y a la luz. Clip metálico, cuerpo de polipropileno, color negro.

0,1 mm:	85600
0,2 mm:	85601
0,3 mm:	85605
0,4 mm:	85602
0,5 mm:	85611
0,6 mm:	85603
0,7 mm:	85607
0,8 mm:	85604
1,0 mm:	85608

¿Quieres comprar una caja? Pide 10 unidades.



Estuche Staedtler Pigment Liner

Estuche plástico con 3 rotuladores Pigment Liner negros (0,2-0,4-0,8 mm).

Staedtler Pigment Liner:	85650
--------------------------	-------

¿Quieres comprar una caja? Pide 10 unidades.



Portaplanos

Tubo portaplanos extensible Faibo

Tubo portaplanos de 75 cm. en plástico de colores.

■ Rojo:	86400-09
■ Azul:	86400-17
■ Verde:	86400-22
■ Negro:	86400-30

¿Quieres comprar una caja? Pide 50 unidades.



Carpetas y maletines de dibujo

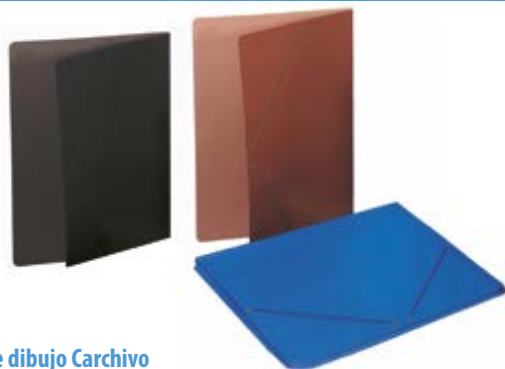

Carpetas de dibujo Carchivo

Carpetas dibujo cartón nº 10 con gomas. Colores disponibles en cuero, azul y negro.

DIN A3 (380x520) sin asa: **87000**

¿Quieres comprar una caja? Pide 10 unidades.

DIN A2 (460x660) con asa: **87001**

¿Quieres comprar una caja? Pide 5 unidades.

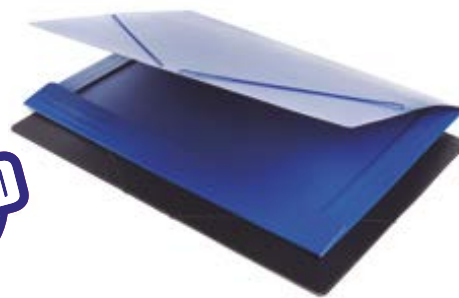

Carpeta dibujo cartón con solapas

Carpeta de dibujo DIN A3 de cartón compacto con solapas. Medidas : 50 x35 cm.

Carpeta dibujo cartón con solapas DIN A3: **87004**



Carpeta dibujo polipropileno con solapas

Carpeta de dibujo DIN A3 con solapas y cierre con gomas. Fabricadas en polipropileno de 800 micras. Medidas : 44,5 x 33x5 cm. Disponible en natural ,rojo, azul y verde.

Transparente: **87022-00**

Rojo: **87022-09**

Azul: **87022-17**

Verde: **87022-22**



Maletines de dibujo con cremallera Carchivo

Maletín de dibujo en polipropileno gofrado con cremallera y asa. Contiene bolsillos en su interior.

Maletín cremallera DIN A3 (380x540): **87030**

¿Quieres comprar una caja? Pide 10 unidades.

Maletín cremallera DIN A2 (470x660): **87031**

¿Quieres comprar una caja? Pide 10 unidades.

Maletín cremallera Cartulina (550x750): **87032**

¿Quieres comprar una caja? Pide 5 unidades.

Papel vegetal / milimetrado

Papel vegetal Guarro Basik

Papel Vegetal Guarro de 90/95 g, presentado en minipacks, blocs encolados y láminas. Papel de elevada transparencia y superficie regular y satinada. Papel idóneo para dibujo a lápiz, tinta y para calcar.

Minipack 12 hojas A4: **86600**

Minipack 12 hojas A3: **86601**

¿Quieres comprar una caja? Pide 20 unidades.

Bloc 50 hojas A4+: **86610**

Bloc 50 hojas A3+: **86611**

¿Quieres comprar una caja? Pide 10 unidades.

Caja de 250 hojas A4: **86620**

Caja de 250 hojas A3: **86621**

Papel milimetrado

Papel de 100 g, en color crema, satinado e impreso con un dibujo milimetrado en color marrón. Idóneo para representaciones gráficas.

Minipack 12 hojas 100g, tamaño A4: **86650**

¿Quieres comprar una caja? Pide 25 unidades.

Bloc 50 hojas A4: **86660**

Bloc 50 hojas A3: **86661**

¿Quieres comprar una caja? Pide 10 unidades.



Blocs y láminas de dibujo

Cuadro de medidas

A4	210 x 297 mm
A3	297 x 420 mm
A4+	230 x 325 mm
A3+	315 x 460 mm
Folio	230 x 330 mm

Block de dibujo Art Pacsa

Bloc de dibujo de papel blanco extra de 140 g. con doble espiral nylonizado. 20 hojas. Formato folio+ idóneo para dibujar.

Block microperforado con recuadro folio+ 2 taladros:	86502
Block microperforado sin recuadro folio+ 2 taladros:	86503



Block de dibujo Fabriano

Bloc de dibujo de papel blanco extra de 130 g. con doble espiral. 20 hojas sin recuadro. Formato A4+ idóneo para dibujar. Medidas 23x32,5 cm.

Block microperforado liso sin recuadro A4+:	86506
---	-------



Bloc de dibujo Guarro Basik

Blocs microperforados de 20 hojas en formato A4 de 130 g. y A3 en 150 g. Idóneo para dibujos a lápiz, tinta y ceras.

A4+, sin taladros y con recuadro:	86520
A3+, sin taladros y sin recuadro:	86521
A4+, 2 taladros y con recuadro:	86522
A4+ sin taladro liso:	86523

¿Quieres comprar una caja? Pide 10 unidades.



Blocs microperforados de esbozo Guarro

Papel blanco natural de grano ligero de 90 grs. Ideal para esbozos en técnicas secas: dibujo a lápiz, pastel.

A4:	86525
A3:	86526

¿Quieres comprar una caja? Pide 5 unidades.



Blocs Ingres Guarro

Blocs encolados de papel verjurado en 108 grs, de color blanco natural, con barbas naturales a dos lados y marca al agua. Nº hojas 20. Aplicación: Técnicas secas: sanguina, carboncillo, lápiz y pastel.

A4+:	86527
------	-------

¿Quieres comprar una caja? Pide 10 unidades.

A3+:	86528
------	-------

¿Quieres comprar una caja? Pide 5 unidades.

Láminas de dibujo Descom

Papel 130gr. blanco de grano natural, de alta calidad. Libre de ácidos. Caja de 250 láminas.

Caja de 250 láminas Descom A4 Liso:	86535
Caja de 250 láminas Descom A3 Liso:	86536





Láminas de dibujo Guarro Básico

Láminas de dibujo Guarro Básico en papel de 130 g./m².

Cajas de 250 láminas.

A4 Liso:	86540
A3 Liso:	86541
A4+ Recuadro:	86542
A3+ Recuadro:	86543



Láminas de dibujo Guarro Básico

Láminas de dibujo Guarro Marca Mayor en papel de 160 g./m².

Cajas de 250 láminas.

Caja de 250 hojas.

A4 Liso:	86550
Minipacks de 10 hojas.	
A4 Liso:	86555

¿Quieres comprar una caja? Pide 20 unidades.

A3 Liso:	86556
----------	-------

¿Quieres comprar una caja? Pide 25 unidades.



Bloc para acuarela y témpera Guarro Básico

Bloc dibujo en espiral Básico en papel 370 g. Idóneo para acuarela escolar, témpera y gouache.

Blocs de 10 hojas.

A4+:	86560
A3+:	86561

¿Quieres comprar una caja? Pide 20 unidades.

Minipack de 6 hojas.

A4+ Liso:	86565
A3 Liso:	86566

¿Quieres comprar una caja? Pide 25 unidades.



Minipacks láminas dibujo Guarro Básico

Láminas de dibujo Guarro Básico en papel de 130 gr.

Minipack de 10 hojas.

A4 Liso:	86544
A4+ Liso:	86545
A4+ Recuadro:	86547

¿Quieres comprar una caja? Pide 20 unidades.

A3 Liso:	86549
A3+ Liso:	86546
A3+ Recuadro:	86548

¿Quieres comprar una caja? Pide de 25 unidades.



Bloc "XL" reciclado Canson

Papel de dibujo de 160 gr. Fabricado a partir de fibras 100% recicladas. No deja pelusa, resiste al borrado con goma y al raspado. Su grano ligero permite lograr multitud de efectos de material a voluntad. Para lápiz, mina de plomo, carboncillo, sanguina, bolígrafo etc. Bloc de 50 hojas.

Bloc "XL" DIN A4:	86490
-------------------	-------

¿Quieres comprar una caja? Pide 5 unidades.

Bloc "XL" DIN A3:	86491
-------------------	-------

¿Quieres comprar una caja? Pide 5 unidades.



Bloc "XL" Mix Media Canson

Papel de dibujo blanco natural de 300 gr. grano medio. Para técnicas mixtas: acuarela, acrílico, gouache, dibujo etc. Bloc de 30 hojas.

Bloc Mix Media DIN A4:	86495
------------------------	-------

¿Quieres comprar una caja? Pide 10 unidades.

Bloc Mix Media DIN A3:	86496
------------------------	-------

¿Quieres comprar una caja? Pide 5 unidades.

Cuadro de medidas	
A4	210 x 297 mm
A3	297 x 420 mm
A4+	230 x 325 mm
A3+	315 x 460 mm
Folio	230 x 330 mm

Dibujo artístico



Ecolápices acuarelables Faber-Castell Art Grip Creative Studio

Ecolápices de color 100% acuarelables con forma triangular ergonómica y zona de agarre suave antideslizante. Mina gruesa de 3,3 mm.

Estuche de metal de 12:	88010
Estuche de metal de 24:	88011
Estuche de metal de 36:	88012



Pasteles blandos Faber-Castell Creative Studio

En colores intensos. Fácil de borrar.

Estuche de 24:	88200
Estuche de 48:	88201
Estuche de 72:	88202



Mars Lumograph pure graphite 100G

Lápiz 100% grafito, sin madera ni otros residuos. Formulación especial para resultados con acabado metalizado en una gran variedad de tonos grises. Ideal para escribir, dibujar, esbozar y tramar sobre papel y papel vegetal. Diámetro de mina 6,8mm aprox. Estuche metálico con 6 lápices, graduaciones: 100G-HB, 100G-2B, 100G-4B, 100G-6B, 100G-8B (permanentes) + 100GA-6B (acuarelable).

Estuche Mars Lumograph pure graphite 100G:	88280
--	-------



Lápiz acuarelable Mars Lumograph Aquarell

Lápiz artístico acuarelable de calidad Premium. Ideal para realizar los esbozos preliminares en las obras de acuarela. Mina extremadamente resistente a la rotura. Líneas negras mates e intensas. Lápices ecológicos, con madera con certificación PEFC, procedente de bosques de gestión sostenible. Diámetro de mina 3,6 mm aprox.

Bliester 3 lápices, 4B,6B y 8B + pincel nº 8:	88285
---	-------



Estuches lápices Mars Lumograph

Estuches de metal lápices Mars Lumograph de 6 y 12 graduaciones para escribir y dibujar. Especialmente indicado para artistas y diseñadores gráficos. Estuche de 6 graduaciones blandas: 8B, 7B, 6B, 4B, 2B, HB. Estuche de 12 graduaciones 6B, 5B, 4B, eB, 2B, B, HB, F, H, 2H, 3H, 4H.

Estuche metal Mars Lumograph 6 graduaciones:	88216
Estuche metal Mars Lumograph 12 graduaciones:	88217



Lápices de grafito Faber-Castell serie 9000

Caja de 12 lápices de grafito para dibujar y abocetar. Barniz ecológico a base de agua, mina protegida contra rotura por el proceso especial de encolado SV. 16 graduaciones para trabajos creativos.

Docena lápiz grafito 9000 B:	88261
Docena lápiz grafito 9000 HB:	88262
Docena lápiz grafito 9000 2B:	88263
Docena lápiz grafito 9000 3B:	88264
Docena lápiz grafito 9000 4B:	88265
Docena lápiz grafito 9000 5B:	88266
Docena lápiz grafito 9000 6B:	88267
Docena lápiz grafito 9000 7B:	88268
Docena lápiz grafito 9000 8B:	88269
Docena lápiz grafito 9000 H:	88270
Docena lápiz grafito 9000 2H:	88271
Docena lápiz grafito 9000 3H:	88272
Docena lápiz grafito 9000 4H:	88273
Docena lápiz grafito 9000 5H:	88274
Docena lápiz grafito 9000 6H:	88275

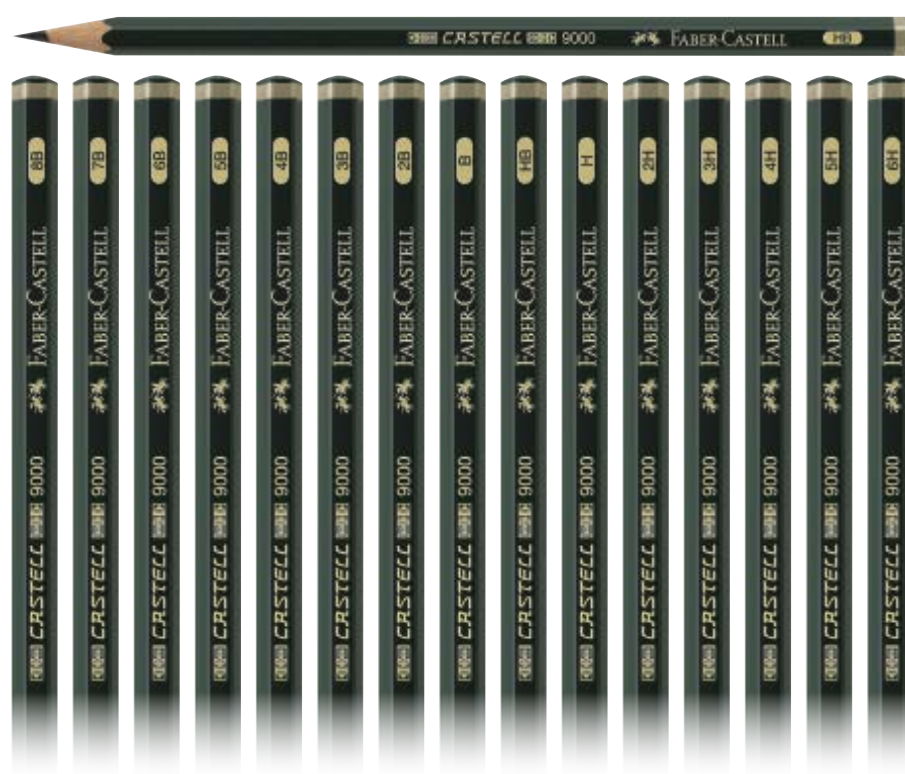

Lápices Lyra blanco, sanguina y carboncillo

Lápices para dibujo a la sanguina o carboncillo.

Lápiz Blanco:	88210
Lápiz Sanguina:	88211
Lápiz Carboncillo:	88212

¿Quieres comprar una caja? Pide 12 unidades.





Lápiz carboncillo Mars Lumograph Carchoal 100C

Lápiz carboncillo de alta calidad. Formulación especial con una alta proporción de grafito y carbón para una amplia gama de tonos negros extremadamente intensos y profundos. Diámetro de mina 4,5 mm aprox. Lápices ecológicos, con madera con certificación PEFC, procedente de bosques de gestión sostenible.

Blister 3 lápices carboncillo S-M-H + 1 difuminador: **88225**



Lápiz sepia Mars Lumograph Pastel 100P

Lápices sepia pastel de alta calidad. Formulación especial con un alto nivel de pigmentación para crear detalles precisos en pastel. Ideal para mezclar y tramar, así como para crear retratos y bocetos expresivos. Diámetro de la mina 3,6 mm aprox. Lápices ecológicos, con madera con certificación FSC, procedente de bosques de gestión sostenible.

Blister 6 lápices sepia diferentes tonos: **88228**



Difuminadores Staedtler

Difuminadores para casi todos los materiales utilizados por artistas: carboncillos, lápices de grafito, tizas y pasteles. Puede afilarse con lija.

Blister de 4 difuminadores en 1,4,6 y 8: **88219**



Juego de carbón Faber-Castell Pitt

Estuche PITT Carbón. Para trabajos a carbón. Surtido de tizas y ecolápices de carbón natural más accesorios. Estuche de metal con 24 piezas.

Juego de Carbón-Faber-Castell Pitt: **88100**

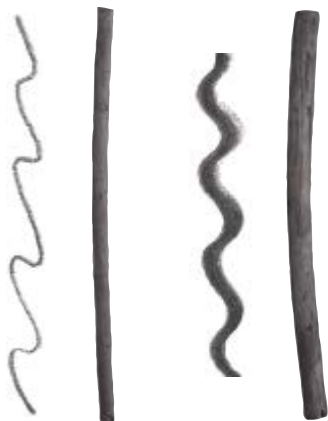

Carboncillos Faber-Castell

Caja de 30 carboncillos vegetales.

3-6 mm Ø:	88213
6-11 mm Ø:	88214

Pocket Brush

Pincel de bolsillo recargable de formato bolígrafo con clip. Tinta permanente de pigmento. Cerdas de gran calidad que no se deforman con el uso. Ideal para bocetos, cómics, manga, caligrafía oriental, etc.

Pincel Pocket Brush:	88244
Juego 4 cartuchos de tinta:	88246

¿Quieres comprar una caja? Pide 12 unidades.



Difuminos Faber-Castell

Caja de 20 difuminos de 10 mm Ø.

Difuminos Faber-Castell:	88232
--------------------------	--------------



Gomas Faber-Castell

Caja de 18 gomas para carboncillo y pastel moldeable.

Gomas Faber-Castell:	88241
----------------------	--------------



Acuarelas, óleo y complementos



Pintura acrílica Amsterdam

Tubos de pintura acrílica de 120 ml. Amsterdam en diferentes colores para desarrollar toda tu creatividad. Pintura acrílica de alta calidad e intensos colores. Uso de pigmentos duros y estables, y aglutinante elaborado 100% con emulsión de acrilato por lo que resulta una pintura excepcionalmente duradera y de alta resistencia a la luz.

Blanco de Titanio:	88365-01
Amarillo Azo limón:	88365-04
Rosa Quinacridona:	88365-11
Ciano primario:	88365-17
Verde primario claro:	88365-22
Negro óxido:	88365-30



Pintura acrílica metalizada Amsterdam

Tubos de pintura acrílica de 120 ml. Amsterdam en diferentes colores para desarrollar toda tu creatividad. Pintura acrílica de alta calidad e intensos colores. Uso de pigmentos duros y estables, y aglutinante elaborado 100% con emulsión de acrilato por lo que resulta una pintura excepcionalmente duradera y de alta resistencia a la luz.

Oro claro:	88368-74
Plata:	88368-75
Cobre:	88368-76



Pintura acrílica fluorescente Amsterdam

Tubos de pintura acrílica fluorescente metalizada de 120 ml. Amsterdam en diferentes colores para desarrollar toda tu creatividad. Pintura acrílica de alta calidad e intensos colores. Uso de pigmentos duros y estables, y aglutinante elaborado 100% con emulsión de acrilato por lo que resulta una pintura excepcionalmente duradera y de alta resistencia a la luz.

Amarillo reflex:	88370-04
Naranja reflex:	88370-06
Rosa reflex:	88370-12
Verde reflex:	88370-22



Pintura al óleo miscible al agua Cobra

Set de 5 tubos 40 ml. de óleo miscible al agua. Libre de disolventes. El set contiene 5 colores básicos: blanco, amarillo, rojo, verde, azul y negro.

Primarios: **88418**
set de 5 tubos.



Acuarelas Art Creation

Sets de acuarelas Art Creation en tubos de 12 ml. en colores surtidos.

Set de 12 tubos Acuarelas Art Creation surtidos: **88420**
 Set de 24 tubos Acuarelas Art Creation surtidos: **88421**
Pack de 12 sets.



Tablillas enteladas Talens

Tablillas enteladas en diferentes tamaños para pintura al óleo.

Tablilla entelada 33x24 4F:	88481
Tablilla entelada 35x27 5F:	88482
Tablilla entelada 41x33 6F:	88483
Tablilla entelada 46x38 8F:	88485



Bastidores entelados

Bastidores entelados en tamaños standard para pintura al óleo.

Figura 33x24 cm:	88475
Figura 35x27 cm:	88476
Figura 41x33 cm:	88477
Figura 46x38 cm:	88478

Caballete de pintura

Caballete Isabel en madera de pino. Medidas: fondo 58 cm, altura máxima de lienzo 140 cm, altura 180 cm.

Caballete 180cm: **88495**

Caballete de mesa Ibiza Natural en madera natural. Medidas: fondo 28x34 cm, altura máxima de lienzo 60 cm, altura 104 cm.

Caballete de mesa: **88496**





JOVI

www.jovi.es

¡80 años
a tu lado!



Un mundo
de
creatividad



/jovi.spain

/jovi.es

/CanalJovi

/jovi.es

Material escolar

Cartulinas: muebles organizadores

Cartulinas

Cartulinas creativas

Tapas de cartulina decoradas

Papeles de uso escolar

Bobinas de papel de color y complementos

Cartón pluma

Forro para libros

Gomets

Gomets didácticos

Gomets temáticos

Manualidades: Alambre

Manualidades: Fieltro

Manualidades: Cinta de cierre autoadhesiva

Manualidades: Material de Eva

Manualidades: Cartón para decorar

Manualidades: Elementos decorativos

Manualidades:

Purpurinas

Manualidades: Espejos para decorar

Manualidades: PlayMais

Manualidades: Mosaicos

Manualidades: Textil para decorar

Manualidades: Elementos de madera

Manualidades: Técnica servilleta

Manualidades: Cajas y figuras de papel maché

Manualidades: Cajas de madera

Manualidades: Celulosa y pórex

Manualidades: Cintas decorativas

Manualidades: Abalorios y cordones

Manualidades: Bandas magnéticas

Manualidades: Complementos de bisutería

Manualidades: Hobby Line

Manualidades: Perforadores y remaches decorativos

Manualidades:

Máquinas para manualidades

Almohadillas y punzones de picado

Tijeras escolares

Tijeras y cutters creativos

Adhesivos escolares

Modelaje y complementos

Plumieres y portatodos

Mochilas escolares

Portaminas y bolígrafos escolares

Lápices de grafito de uso escolar

Lápices de colores

Rotuladores escolares

Ceras

Ceras blandas y barniz

Pinturas a dedos

Témperas escolares

Pinturas especiales

Pinturas para ventanas y cristal

Pinturas y rotuladores para textil

Tizas y acuarelas

Pinceles

Complementos de plástica

Bandejas, cubiletes y cajas multiuso

Plantillas

Estampación

Artículos para disfraces y fiestas

Mobiliario para actividades artísticas

Música

Ciencias

Matemáticas

Anatomía

Mapas murales

Esferas

Cuadernos para el profesorado

Recursos para el área de lengua

Cuadernos proyecto Agil LINK

Agendas escolares

Calculadoras escolares

Audio

Comunicación visual de aula

Cartulinas: muebles organizadores

Archivador de cartulinas

Mueble para cartulinas con diez huecos, en posición horizontal. Fabricado en melamina de haya, con tableros de 19 mm de espesor. Separadores intermedios fabricados en 10 mm de grosor. Cantos de PVC de 2 mm, acabado por las dos caras. Opción de colocación de ruedas. Colores: estructura y separadores en haya natural. Bordes redondeados para prevención de cortes o heridas. Medidas: 70 cm (ancho) x 57 cm (alto) x 53 cm (fondo).

Archivador de cartulinas:

90193



Archivador de cartulinas doble

Mueble para cartulinas con 20 huecos, en posición horizontal, fabricado en melamina de haya, con tableros de 19 mm. de espesor, trasera y baldas de 10 mm. excepto balda central de 19 mm. Cantos de PVC de 2 mm, acabado por las dos caras. Pies niveladores de PVC de 4 cm de diámetro, con opción de dos alturas (4 y 8 cm), para evitar la humedad y desniveles que pueda tener el suelo. Mueble con bordes redondeados para la prevención de cortes o heridas. Producto certificado con sello de calidad, concedido por CIDEMCO. Medidas: 71 cm. (ancho) x 147 cm. (alto) x 53 cm. (fondo). Color haya.

Archivador de cartulinas doble:

90195



Mueble cartulinas y 20 casillas

Mueble cartulinas de 10 huecos en la parte inferior y casillero de 20 casillas estantes en su parte superior. Fabricado en melamina de haya, con tableros de 19 mm de espesor, excepto trasera y baldas de 10 mm. acabado por las dos caras. Pies niveladores de PVC de 4 cm. de diámetro, con opción de dos alturas (4 y 8 cm.), para evitar la humedad y desniveles que pueda tener el suelo. Mueble desmontable, con bordes redondeados para prevención de cortes o heridas. Sujeción de baldas, mediante conjunto de unión, asegurando con ello una estabilidad perfecta, además de una total resistencia del soporte. Todo ello garantizado por los ensayos realizados en centro tecnológico de certificación de mobiliario CIDEMCO. Medidas: 71 cm. (ancho) x 147 cm. (alto) x 53 cm. (fondo). Color haya.

Mueble cartulinas y 20 casillas:

90196

Cartulinas



Pack de cartulina surtida Descom®

Pack de cartulina de 125 hojas surtidas de 185 grs./m². En 10 colores: Amarillo claro, azul cielo, verde claro, crema, naranja, rosa, violeta, rojo, marrón y negro. Medida 50 x 65 cms.

Pack de 125 cartulinas: **90000**

Cartulina Guarro "Iris"

Cartulina de color ligeramente satinada y coloreada en pasta con pigmentos sólidos a la luz. Ofrece dureza y regularidad en la superficie, se pega fácilmente con los pegamentos de uso escolar. 185 grs./m². Tamaño 50 x 65 cms. En packs de 25 hojas.

■ Amarillo limón:	90101
■ Amarillo canario:	90102
■ Amarillo gualda:	90103
■ Naranja:	90105
■ Tomate:	90127
■ Rojo:	90106
■ Granate:	90128
■ Rosa:	90107
■ Fucsia:	90108
■ Lila:	90109
■ Violeta:	90110
■ Azul cielo:	90111
■ Azul turquesa:	90112
■ Azul maldivas:	90129
■ Azul mar:	90113
■ Azul ultramar:	90114
■ Verde manzana:	90115
■ Verde billar:	90116
■ Verde abeto:	90117
■ Verde amazona:	90118
■ Crema:	90119
■ Cuero:	90120
■ Chocolate:	90123
■ Gris perla:	90124
■ Gris plomo:	90125
■ Negro:	90126
■ Kiwi:	90085
■ Verde menta:	90086
■ Safari:	90087
■ Azul Caribe:	90088
■ Coral:	90089
■ Rosa chicle:	90090
■ Malva:	90091
■ Carne:	90092

Hojas de cartulina Descom®

Cartulina apta para uso escolar de 185 grs./m². Amplia gama de colores. Tamaño 50 x 65 cms.

	Pack 25 ud.	Pack 125 ud.
□ Blanco:	90010	90040
■ Crema:	90011-03	
■ Amarillo medio:	90011-04	
■ Amarillo limón:	90011-05	
■ Naranja:	90011-06	
■ Rosa:	90011-12	
■ Azul celeste:	90011-17	
■ Azul turquesa:	90011-18	
■ Azul marino:	90011-19	
■ Verde pistacho:	90011-22	
■ Verde navidad:	90011-25	
■ Marrón:	90011-28	
■ Violeta púrpura:	90011-39	
■ Verde forest:	90011-50	
■ Gris:	90011-72	
■ Rojo:	90012	
■ Negro:	90013	



Mueble expositor de cartulinas Iris

Expositor de 42 baldas. Ordenación cromática. Primera balda (cartulina blanca) de doble altura mayor capacidad de carga. Color negro. Contiene: 1150 hojas de cartulina. 25 hojas x 41 colores incluyendo 4 colores flúorescentes, mas dos de metalizados y 50 hojas en los colores, blanco, negro, azul claro y rojo.

Mueble Expositor 42 estantes cartulinas Iris: **90191**

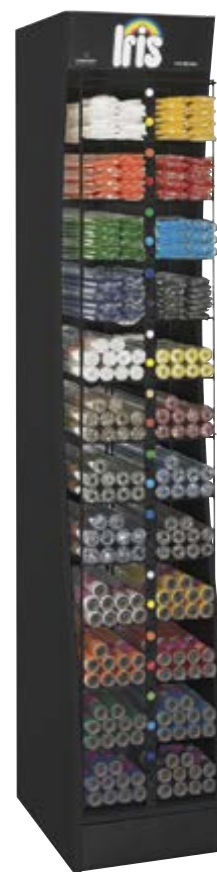

Mueble expositor de rollos creativos

Expositor de madera para rollos creativos con 12 bandejas con 2 huecos cada una. 65x35x200 cm. Contiene 8 colores de crepón, 8 de seda y 8 de cartón ondulado (10 rollos por cada uno de los colores).

Mueble expositor rollos creativos Guarro: **90192**





Paquetes de 100 hojas cartulina A4 Descorm

Cartulina de 185 grs/m² cortada en tamaño DIN A4, en paquetes de 100 hojas.

<input type="checkbox"/> Blanco:	90201-01
<input type="checkbox"/> Crema:	90201-03
<input type="checkbox"/> Amarillo medio:	90201-04
<input type="checkbox"/> Amarillo limón:	90201-05
<input type="checkbox"/> Naranja:	90201-06
<input type="checkbox"/> Rojo:	90201-09
<input type="checkbox"/> Rosa:	90201-12
<input type="checkbox"/> Azul celeste:	90201-17
<input type="checkbox"/> Azul turquesa:	90201-18
<input type="checkbox"/> Azul marino:	90201-19
<input type="checkbox"/> Verde pistacho:	90201-22
<input type="checkbox"/> Verde navidad:	90201-25
<input type="checkbox"/> Marrón:	90201-28
<input type="checkbox"/> Negro:	90201-30
<input type="checkbox"/> Violeta púrpura:	90201-39
<input type="checkbox"/> Verde forest:	90201-50
<input type="checkbox"/> Gris:	90201-72



Paquetes 50 hojas cartulina para tapas 23x32

Cartulina de 240 grs/m² cortada en tamaño 23x32 cm. especial para tapas. Paquetes de 50 hojas.

<input type="checkbox"/> Blanco:	90199-01
<input type="checkbox"/> Amarillo limón:	90199-04
<input type="checkbox"/> Amarillo gualda:	90199-05
<input type="checkbox"/> Naranja:	90199-06
<input type="checkbox"/> Rojo:	90199-09
<input type="checkbox"/> Azul cielo:	90199-17
<input type="checkbox"/> Azul mar:	90199-18
<input type="checkbox"/> Verde manzana:	90199-22
<input type="checkbox"/> Verde billar:	90199-25
<input type="checkbox"/> Negro:	90199-30



Paquetes de 50 hojas cartulina Iris A3

Cartulina de 185 grs/m² en tamaño Din A3 29,7x42cm. Paquetes de 50 hojas.

<input type="checkbox"/> Blanco:	90198-01
<input type="checkbox"/> Amarillo limón:	90198-04
<input type="checkbox"/> Amarillo gualda:	90198-05
<input type="checkbox"/> Naranja:	90198-06
<input type="checkbox"/> Rojo:	90198-09
<input type="checkbox"/> Azul cielo:	90198-17
<input type="checkbox"/> Azul mar:	90198-18
<input type="checkbox"/> Azul ultramar:	90198-19
<input type="checkbox"/> Verde manzana:	90198-22
<input type="checkbox"/> Verde billar:	90198-25
<input type="checkbox"/> Verde abeto:	90198-50
<input type="checkbox"/> Chocolate:	90198-28
<input type="checkbox"/> Lila:	90198-38
<input type="checkbox"/> Negro:	90198-30

Paquetes de 250 hojas cartulina A4 y A3

Cartulina de 185 grs./m² cortada en tamaños DIN A4 y A3, en paquetes de 250 hojas.

A4

Blanco:	90220
Colores claros:	90221
Colores oscuros:	90222

A3

Blanco:	90223
Colores claros:	90224
Colores oscuros:	90225

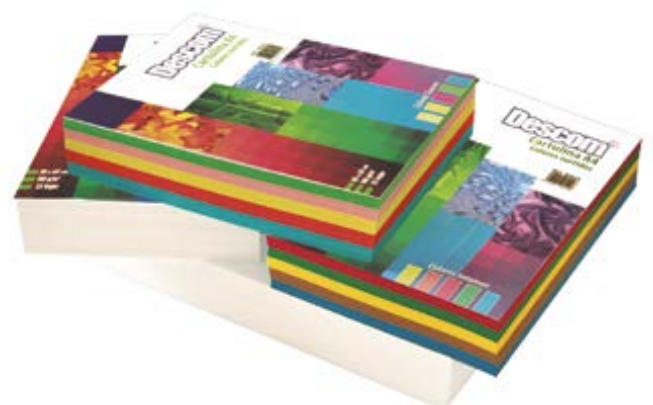

Cartulina fluorescente Sadipal

Cartulina de 250 grs/m² en colores fluorescentes. Hojas de 50x65. Gran resistencia a la luz.

<input type="checkbox"/> Amarillo:	90240-04
<input type="checkbox"/> Naranja:	90240-06
<input type="checkbox"/> Rojo:	90240-09
<input type="checkbox"/> Rosa:	90240-12
<input type="checkbox"/> Verde:	90240-22

¿Quieres comprar una caja? Pide 10 unidades.



Cartulina aluminio Sadipal A4

Pack de 5 cartulinas aluminio en tamaño A4 de 225 gramos.

Cartulinas aluminio A4 Sadipal surtidos:

90244

NOVEDAD



Cartulina metalizada Sadipal

Hojas de cartulina metalizada a una cara. Medida de 50x65. 250 grms.

■ Rojo:	90245-09
■ Fucsia:	90245-11
■ Azul:	90245-17
■ Verde:	90245-22
■ Oro:	90245-74
■ Plata:	90245-75
■ Cobre:	90245-76

¿Quieres comprar una caja? Pide 10 unidades.

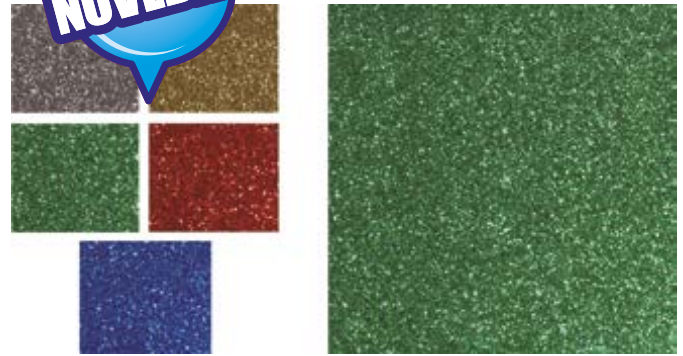

Cartulinas de purpurina

Pack de 5 cartulinas 250 gr. con purpurina incrustada para decoración de fiestas, disfraces... En tamaño 50x65 cm.

■ Rojo:	90247-09
■ Azul:	90247-17
■ Verde:	90247-22
■ Oro:	90247-74
■ Plata:	90247-75

Cartulinas magnéticas

Cartulina magnética para pintar y recortar, puede adherirse a cualquier superficie metálica. Bolsa de 3 láminas de 24x15 cms. Disponible en colores blanco, amarillo, verde, azul y rosa.

□ Blanco:	90246-01
■ Amarillo:	90246-04
■ Rosa:	90246-12
■ Azul:	90246-17
■ Verde:	90246-22

Bolsa de 3 láminas.



Cartulinas creativas

Cartulina safari

Cartulina de 300 grs./m², tamaño 50x70 cm. Con impresión a dos caras de pieles de animales salvajes. Ideal para disfraces, móviles, máscaras, tarjetas, encuadernación, farolillos, etc.

Animales Safari

Tigre:	90150
Guepardo:	90151
Jirafa:	90152
Leopardo:	90154

¿Quieres comprar una caja? Pide 10 unidades.

ÚLTIMAS UNIDADES
hasta fin de existencias



Tigre



Guepardo

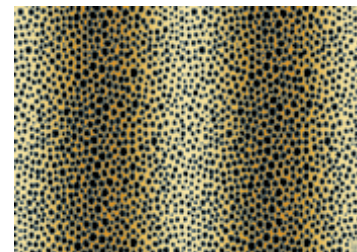

Jirafa



Leopardo



Cartulina Sadipal liso/rugoso

Cartulina LR texturizada, con una superficie lisa y otra rugosa. Cartulina tintada en masa, proceso de coloración de la pasta de papel con el que se consigue mayor homogeneidad y durabilidad de los colores, a diferencia de la cartulina impresa. Gramaje de 220 gramos. Es idónea para trabajos manuales y artísticos, construcciones, dibujos, esbozos, carteles, gráficas, etc. También para pinturas y témperas líquidas. Su calidad la hace apta para impresión inkjet y láser. Medida 50x70. Paquetes de 20 unidades.

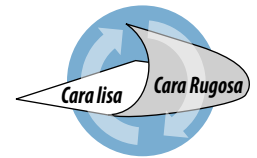

Blanco:
90165-01



Blanco brina veteadada:
90165-02



Crema:
90165-03



Amarillo:
90165-04



Naranja:
90165-06



Rojo:
90165-09



Rosa:
90165-12



Fucsia:
90165-11



Azul claro:
90165-17



Azul oscuro:
90165-18



Verde claro:
90165-22



Verde oscuro:
90165-25



Marrón claro:
90165-28



Marrón oscuro:
90165-29



Negro:
90165-30



Violeta:
90165-39



China:
90165-71



Gris claro:
90165-72



Gris oscuro:
90165-73

Cartulina naturaleza doble cara

Cartulinas de doble cara creativas "Naturaleza". Hojas de cartulina en tamaño 50x70 de 300 gramos.

ÚLTIMAS UNIDADES
hasta fin de existencias



Cielo azul / Cielo estrellado:
90050



Piedras / Suelo de piedra:
90051



Hojas / Césped:
90053



Conchas / Arena:
90054

Cartulinas creativas Navidad

Cartulinas creativas con motivos navideños. Hojas en tamaño 50x70 cm de 300 gramos.

ÚLTIMAS UNIDADES
hasta fin de existencias



"Estrellas y bolas": **90065**



"Estrellas doradas": **90066**

Cartulinas creativas Emojis

Cartulinas creativas con motivos de Emojis para tus creaciones más divertidas. Hojas en tamaño 50x70 cm de 300 gramos. Impresa en doble cara.

Cartulina creativa "Emojis": **90070**

ÚLTIMAS UNIDADES
hasta fin de existencias



Cartulina creativa fantasía 50x70

Cartulina de 300 grs. tamaño 50x70 cm. Impreso a una cara con coloridos diseños. Ideal para disfraces, móviles, máscaras, encuadernación etc. . . .

Cartulina 50x70 Ositos: **90141**

ÚLTIMAS UNIDADES
hasta fin de existencias



Tapas de cartulina decoradas



Cartulinas de estrellas plateadas

Bolsa de 12 cartulinas impresas con estrellas plateadas sobre cartulina de colores en 180 g. Colores surtidos. Tamaño 24x32 cm.

Pack 12 cartulinas estrellas plateadas 24x32: **90135**

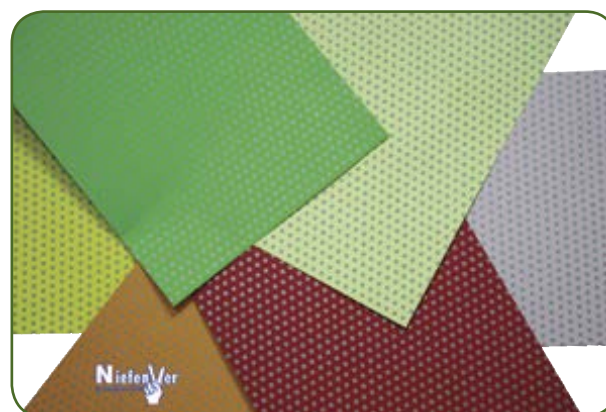

Cartulinas de lunares plateadas

Bolsa de 12 cartulinas impresas con lunares plateadas sobre cartulina de colores en 180 g. Colores surtidos. Tamaño 24x32 cm.

Pack 12 cartulinas lunares plateadas 24x32: **90136**



Cartulinas con imágenes navideñas abeto plateadas

Bolsa de 12 cartulinas impresas con imágenes Navideñas abeto y círculos plateadas sobre cartulina de colores en 180g. Colores surtidos. Tamaño 24x32 cm.

Pack cartulinas Navideñas plateadas abeto 24x32:

90137



Cartulinas con imágenes navideñas lazos plateadas

Bolsa de 12 cartulinas impresas con imágenes Navideñas lazos y bastones plateadas sobre cartulina de colores en 180g. Colores surtidos. Tamaño 24x32 cm.

Pack cartulinas Navideñas plateadas lazos 24x32:

90138



Cartulinas de lunares para decorar

Bolsa de 12 cartones decorados con lunares en tres colores y por ambas caras. Tamaño 24x32 cm. en cartulina de 300 g. Disponible en dos acabados, colores normales y neón. Cada juego dispone de 2 cartones con los lunares de cada uno de los colores y otros 2 cartones de cada color de cartulina con los lunares de color blanco.

Cartulina decorativa lunares colores normales 24x32 cm:

90202

Cartulina decorativa lunares colores neón 24x32 cm:

90203



Cartulinas de cuadros para decorar

Bolsa de 12 cartones decorados con cuadros en tres colores y por ambas caras. Tamaño 24x32 cm. en cartulina de 300 g. Disponible en dos acabados, colores normales y neón. Cada juego dispone de 2 cartones con los cuadros de cada uno de los colores y otros 2 cartones de cada color de cartulina con los cuadros de color blanco.

Cartulina decorativa cuadros colores normales 24x32 cm:

90206

Cartulina decorativa cuadros colores neón 24x32 cm:

90207



Cartulinas de estrellas para decorar

Bolsa de 12 cartones decorados con estrellas en tres colores y por ambas caras. Tamaño 24x32 cms. en cartulina de 300 grs. Disponible en dos acabados, colores normales y neón. Cada juego dispone de 2 cartones con las estrellas de cada uno de los colores y otros 2 cartones de cada color de cartulina con las estrellas de color blanco.

Cartulina decorativa estrellas colores normales 24x32 cm:

90210

Cartulina decorativa estrellas colores neón 24x32 cm:

90211



Cartulinas de rayas para decorar

Bolsa de 12 cartones decorados con rayas en tres colores y por ambas caras. Tamaño 24x32 cms. en cartulina de 300 grs. Disponible en dos acabados, colores normales y neón. Cada juego dispone de 2 cartones con rayas de cada uno de los colores y otros 2 cartones de cada color de cartulina con las rayas de color blanco.

Cartulina decorativa rayas colores normales 24x32 cm:

90215

Cartulina decorativa rayas colores neón 24x32 cm:

90216

Papeles de uso escolar

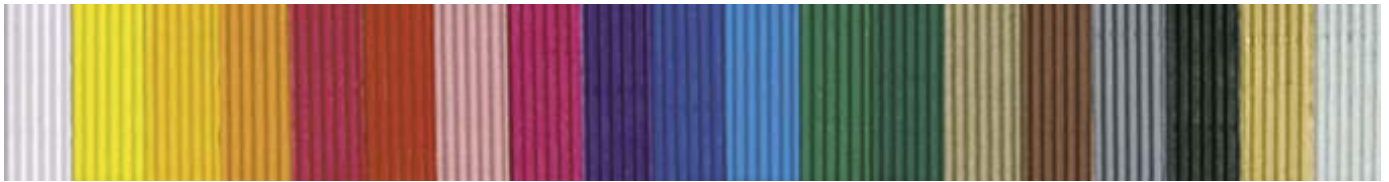

Cartón ondulado Sadipal

Hoja de cartón ondulado 50x65 cms. Espesor de 300 g/m².

Blanco:	90250-01
Amarillo:	90250-04
Naranja:	90250-06
Rojo:	90250-09
Fúcsia:	90250-11

Rosa:	90250-12
Azul claro:	90250-17
Azul oscuro:	90250-18
Verde claro:	90250-22
Verde oscuro:	90250-25

Marrón:	90250-28
Marrón fuerte:	90250-29
Negro:	90250-30
Lila:	90250-38

Rollos papel charol Sadipal

Rollos de papel estucado brillante: 25 hojas trepadas en 50 x 65 cm.

Blanco:	90260-01
Amarillo:	90260-04
Naranja:	90260-06
Rojo:	90260-09
Fucsia:	90260-11
Rosa:	90260-12
Azul claro:	90260-17
Azul oscuro:	90260-18
Verde claro:	90260-22
Verde oscuro:	90260-25
Marrón:	90260-28
Negro:	90260-30
Lila:	90260-38

¿Quieres comprar una caja? Pide 12 unidades.



Rollos holográficos

Rollos de polipropileno autoadhesivo con motivos holográficos en tamaño 50x100 cm. Ideal para carnaval, forrado y todo tipo de manualidades.

Amarillo:	90265-04
Naranja:	90265-06
Rojo:	90265-09
Rosa:	90265-12
Azul claro:	90265-17
Verde claro:	90265-22
Negro:	90265-30
Oro:	90265-74
Plata:	90265-75
Arco Iris:	90266-99

¿Quieres comprar una caja? Pide 12 unidades.



ÚLTIMAS UNIDADES
hasta fin de existencias

Papel seda Sadipal

Manos de 25 hojas de papel seda en pliegos de 52 x 76 cm. Tintado en masa.

<input type="checkbox"/> Blanco:	90270-01
<input type="checkbox"/> Amarillo:	90270-04
<input type="checkbox"/> Naranja:	90270-06
<input type="checkbox"/> Rojo:	90270-09
<input type="checkbox"/> Fucsia:	90270-11
<input type="checkbox"/> Rosa:	90270-12
<input type="checkbox"/> Azul claro:	90270-17
<input type="checkbox"/> Azul oscuro:	90270-18
<input type="checkbox"/> Verde claro:	90270-22
<input type="checkbox"/> Verde oscuro:	90270-25
<input type="checkbox"/> Marrón:	90270-28
<input type="checkbox"/> Negro:	90270-30
<input type="checkbox"/> Violeta:	90270-39

¿Quieres comprar una caja? Pide 12 unidades.



Papel de seda metalizado

Papel seda metalizado. Mano de 25 hojas 50x70 cms.

<input type="checkbox"/> Oro:	90274-74
<input type="checkbox"/> Plata:	90274-75

Bolsa de 25 unidades.



ÚLTIMAS UNIDADES
hasta fin de existencias



Papel transparente

Papel transparente de alta resistencia de 42 gr/m² con degradado de color en la superficie. Rollos de 70x100 cm. Especialmente indicado para la creación de cometas, sirve también para farolillos, disfraces, etc.

<input type="checkbox"/> Blanco:	90278-01
<input type="checkbox"/> Amarillo:	90278-04
<input type="checkbox"/> Naranja:	90278-06
<input type="checkbox"/> Rojo:	90278-09

<input type="checkbox"/> Rosa:	90278-12
<input type="checkbox"/> Azul oscuro:	90278-18
<input type="checkbox"/> Verde oscuro:	90278-25

¿Quieres comprar una caja? Pide 5 unidades.

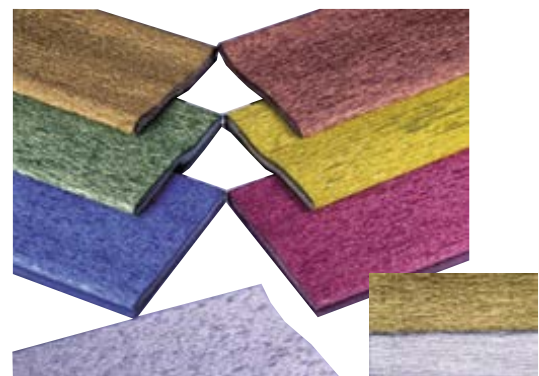

Papel crespón Sadipal

Papel crespón medida 50x250 cm de 40 gr y 60 % de crepado emblistado individualmente con film transparente.

<input type="checkbox"/> Blanco:	90280-01	<input type="checkbox"/> Azul oscuro:	90280-18
<input type="checkbox"/> Amarillo:	90280-04	<input type="checkbox"/> Verde claro:	90280-22
<input type="checkbox"/> Naranja:	90280-06	<input type="checkbox"/> Verde oscuro:	90280-25
<input type="checkbox"/> Rojo:	90280-09	<input type="checkbox"/> Marrón:	90280-28
<input type="checkbox"/> Rosa:	90280-12	<input type="checkbox"/> Negro:	90280-30
<input type="checkbox"/> Azul claro:	90280-17	<input type="checkbox"/> Violeta:	90280-39

¿Quieres comprar una caja? Pide 10 unidades.

Papel crespón metalizado Sadipal

Papel crespón metalizado de gran elasticidad y elevada resistencia. Medida del rollo 50x250 cm.

<input type="checkbox"/> Rojo:	90290-09
<input type="checkbox"/> Azul:	90290-17
<input type="checkbox"/> Verde:	90290-22
<input type="checkbox"/> Oro:	90290-74
<input type="checkbox"/> Plata:	90290-75

¿Quieres comprar una caja? Pide 10 unidades.



NOVEDAD

Borde decorativo cartón ondulado

Borde decorativo cartón ondulado en colores vivos. Se sirve en pack de 2 rollos de medidas 10 cm x 7,5 m cada uno.

Amarillo:	90301-04
Naranja:	90301-06
Rojo:	90301-09
Azul:	90301-17
Verde:	90301-22
Lila:	90301-39



NOVEDAD

Borde decorativo cartón ondulado metalizado

Borde decorativo cartón ondulado en colores metalizados. Se sirve en pack de 2 rollos de medidas 10 cm x 7,5 m cada uno.

Rojo:	90302-09
Azul:	90302-17
Verde:	90302-22
Oro:	90302-74
Plata:	90302-75



Lazos de papel crespón

Set de 6 lazos de papel crespón surtidos. Tamaño: 3,8 cm de ancho por 24,6 m de largo. Colores rojo, azul, naranja, amarillo, verde y morado.

Set de 6 lazos surtidos de papel crespón:	90304
---	-------



Lazos de papel crespón pastel

Set de 6 lazos de papel crespón colores pastel surtidos. Tamaño: 3,8 cm de ancho por 24,6 m de largo. Colores rosa, blanco, verde, azul, amarillo y rojo.

Set de 6 lazos surtidos de papel crespón colores pastel:	90306
--	-------

Virutas de papel crespón

Virutas de papel crespón ideal para manualidades. Bolsa de 500 g. formato escolar, ideal para el aula con 10 colores surtidos: azul, verde, lima, magenta, naranja, rosa, morado, rojo, turquesa y amarillo.

Bolsa de 10 colores de virutas de papel crespón:	90307
--	-------



Material escolar

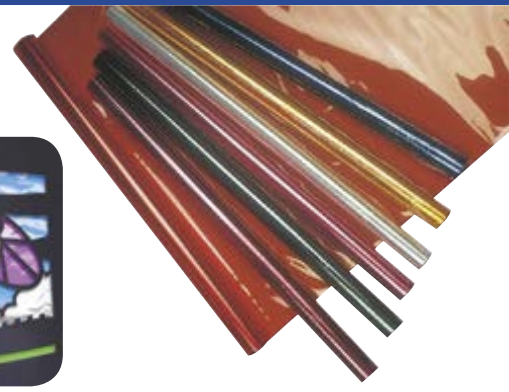

Papel metalizado Sadipal

Papel metalizado por una cara en colores. Rollos de 25 hojas de 50 x 65 cm.

■ Rojo:	90310-09
■ Azul:	90310-17
■ Verde:	90310-22
■ Oro:	90310-74
■ Plata:	90310-75

Papel celofán Sadipal

Rollos de papel celofán de 25 hojas trepadas de 50 x 65 cm. Transparente o en colores. Rollos 50 cm. x 16,25 m.

□ Transparente:	90300-00
■ Amarillo:	90300-04
■ Naranja:	90300-06
■ Rojo:	90300-09
■ Rosa:	90300-12
■ Azul:	90300-17
■ Verde:	90300-22
■ Violeta:	90300-39
■ Azul turquesa:	90300-41



NOVEDAD

Papel origami

Papel origami para realizar ejercicios de papiroflexia. Tamaño 20x20cm. Se suministra en sobre con 20 hojas y dibujos surtidos del mismo color.

Papel origami 20x20. Sobre de 20 hojas:

■ Rosa:	90297-12
■ Azul:	90297-17
■ Verde:	90297-22

Cuadernillos para manualidades Sadipal

Blocs de 10 hojas de diversos papeles o cuadernillo múltiple con 10 hojas de charol, 10 de cartulina, 5 de cartulina metalizada, 7 de celofán y 10 de papel de seda de colores surtidos. Hojas microperforadas de fácil separación. Medidas 32x24 cm.

Cartulina:	90330
Charol:	90331
Seda:	90332
Celofán:	90333
Múltiple:	90334
Verjurado surtido:	90335 Nuevo

Bobinas de papel de color y complementos



Bobinas de papel y portabobinas

Bobinas de papel continuo blanco y kraft de 40 kg. de peso y 110 cm. de altura. Portabobinas con dos ruedas para transportar bobinas y sistema cortador de papel a través de cuchilla interna.

□ Bobina blanca:	43000
■ Bobina kraft:	43001
Portabobinas:	43002

Bobinas de colores Sadipal

Papel de colores en bobinas de 100 cm. de ancho. Tintado en masa.

Bobinas de 3 y 5 metros

	3m	5m
<input type="checkbox"/> Blanco	90400	90403
<input type="checkbox"/> Kraft	90401	90404
<input type="checkbox"/> Amarillo	90402-04	
<input type="checkbox"/> Naranja	90402-06	
<input type="checkbox"/> Naranja fuerte	90402-07	
<input type="checkbox"/> Rojo	90402-09	
<input type="checkbox"/> Fucsia	90402-11	
<input type="checkbox"/> Rosa	90402-12	
<input type="checkbox"/> Azul claro	90402-17	
<input type="checkbox"/> Azul oscuro	90402-18	
<input type="checkbox"/> Verde claro	90402-22	
<input type="checkbox"/> Verde oscuro	90402-25	
<input type="checkbox"/> Marrón fuerte	90402-29	
<input type="checkbox"/> Negro	90402-30	
<input type="checkbox"/> Violeta	90402-39	
<input type="checkbox"/> Kraft Oro	90430	
<input type="checkbox"/> Kraft Plata	90431	



Bobinas de 25 y 50 metros

	25m	50m
<input type="checkbox"/> Blanco	90410	90411
<input type="checkbox"/> Kraft	90420	90421
<input type="checkbox"/> Amarillo	90422-04	
<input type="checkbox"/> Naranja	90422-06	
<input type="checkbox"/> Naranja fuerte	90422-07	
<input type="checkbox"/> Rojo	90422-09	
<input type="checkbox"/> Fucsia	90422-11	
<input type="checkbox"/> Rosa	90422-12	
<input type="checkbox"/> Azul claro	90422-17	
<input type="checkbox"/> Azul oscuro	90422-18	
<input type="checkbox"/> Verde claro	90422-22	
<input type="checkbox"/> Verde oscuro	90422-25	
<input type="checkbox"/> Marrón fuerte	90422-29	
<input type="checkbox"/> Negro	90422-30	
<input type="checkbox"/> Violeta	90422-39	



Bobinas de colores 10 kg Sadipal

Bobinas de papel continuo de colores de 10kg de peso y 1 metro de altura, 153m de largo.

<input type="checkbox"/> Amarillo:	90405-04
<input type="checkbox"/> Naranja:	90405-06
<input type="checkbox"/> Rojo:	90405-09
<input type="checkbox"/> Rojo cereza:	90405-10
<input type="checkbox"/> Fúcsia:	90405-11
<input type="checkbox"/> Rosa:	90405-12
<input type="checkbox"/> Azul oscuro:	90405-18
<input type="checkbox"/> Verde:	90405-22
<input type="checkbox"/> Verde oscuro:	90405-25
<input type="checkbox"/> Marrón fuerte:	90405-29
<input type="checkbox"/> Negro:	90405-30
<input type="checkbox"/> Violeta:	90405-39
<input type="checkbox"/> Azul turquesa:	90405-41

Nuevo

Nuevo

Nuevo



Gran formato

Bolsas de papel kraft con asa

Bolsas de papel Kraft 100 grs. con asa en diferentes tamaños. Paquete de 50 unidades.

18x8x21

<input type="checkbox"/> Blanco:	90407-01
<input type="checkbox"/> Marrón:	90407-28

25x11x31

<input type="checkbox"/> Blanco:	90408-01
<input type="checkbox"/> Marrón:	90408-28

32x16x39

<input type="checkbox"/> Blanco:	90409-01
<input type="checkbox"/> Marrón:	90409-28



NOVEDAD



Mueble para rollos de papel con patas

Mueble para el almacenaje y exposición de rollos de papel. Fabricado en melamina de haya, con tableros de 19mm de espesor, excepto trasera de 10mm cantos de PVC de 2mm, acabado por las dos caras. Acoples en el interior de los laterales, para el soporte de los rollos, de DM melaminizado de 16mm de grosor con cantos redondeados y barnizados con barniz no tóxico. Pies niveladores de PVC de 4cm de diámetro, con opción de dos alturas (4 y 8 cm.), para evitar la humedad y desniveles que pueda tener el suelo. Con capacidad de 12 rollos de papel de 25 ó 50 metros. Incluye 12 soportes de tubo portarrollos en PVC de 2cm de diámetro. Este mueble debe ser atornillado a la pared. Medidas 111cm. (ancho) x 147cm. (alto) x 40cm. (fondo). Color haya.

Mueble para rollos de papel con patas:

90427



Mueble para rollos de papel con ruedas

Mueble para el almacenaje y exposición de rollos de papel. Fabricado en melamina de haya, con tableros de 19mm de espesor, excepto trasera de 10mm; cantos de PVC de 2mm, acabado por las dos caras. Acoples en el interior de los laterales, para el soporte de los rollos, de DM melaminizado de 16mm de grosor con cantos redondeados y barnizados con barniz no tóxico. Dispone de ruedas de 6cm con freno, lo que evita la humedad al mueble y facilita su desplazamiento. Con capacidad de 12 rollos de papel de 25 ó 50 metros. Incluye 12 soportes de tubo portarrollos en PVC de 2cm de diámetro. Medidas 111cm. (ancho) x 150cm. (alto) x 40cm. (fondo). Color haya.

Mueble para rollos de papel con ruedas:

90428

Cartón pluma

Cartón pluma Plumacolor Sadipal

Soporte rígido ideal para montaje y presentación de manualidades. Presentado en 2 tamaños y espesores diferentes. Espuma interior coloreada.

Blanco en 3 y 5 mm.		DIN A3	50x70 cm
<input type="checkbox"/>	Blanco en 3mm:	90435	90436
<input type="checkbox"/>	Blanco en 5mm:	90437	90438
Negro en 5 mm.		DIN A3	50x70 cm
<input checked="" type="checkbox"/>	Negro:	90440-30	90441-30



Forro para libros



Forro de libros adhesivo Apli

Forro de libros transparente autoadhesivo de 80 micras de espesor y removible en rollos.

0,50x3 m: 90450

¿Quieres comprar una caja? Pide 25 unidades.

0,50x20 m: 90451

¿Quieres comprar una caja? Pide 6 unidades.



Forro de libros removible Sadipal

Forro de libros reposicionable transparente de 100 micras. Doblar y despegado fácil en rollos de 3 y 20 metros.

0,50 x 3 metros: 90452

0,50 x 20 metros: 90453



DOBLAR Y DESPEGAR,
DESPEGADO FÁCIL



Forro de libros adhesivo colores Sadipal

Forro de libros adhesivo opaco en colores diversos.

0,50 x 3 m.

<input type="checkbox"/> Blanco:	90455-01
<input type="checkbox"/> Amarillo:	90455-04
<input type="checkbox"/> Rojo:	90455-09
<input type="checkbox"/> Fúcsia:	90455-11
<input type="checkbox"/> Azul:	90455-17
<input type="checkbox"/> Verde oscuro:	90455-22
<input type="checkbox"/> Marrón:	90455-28
<input type="checkbox"/> Negro:	90455-30
<input type="checkbox"/> Violeta:	90455-39
<input type="checkbox"/> Azul turquesa:	90455-41
<input type="checkbox"/> Oro:	90455-74
<input type="checkbox"/> Plata:	90455-75

¿Quieres comprar una caja? Pide 16 unidades.

Forro de libros no adhesivo

Forro de libros transparente ajustable con solapa. No adhesivo. Ajustable a diferentes anchos de libro. Bolsa de 25 unidades.

Forro de libros con solapa 22 cm.:	90442
Forro de libros con solapa 28 cm.:	90443
Forro de libros con solapa 29 cm.:	90444
Forro de libros con solapa 30 cm.:	90445
Forro de libros con solapa 31 cm.:	90446

Forro de libros sin adhesivo

Forro de libros transparente y sin adhesivo en rollos de diversas medidas.

45 cm x 2 m:	90460
70 cm x 100 m:	90462

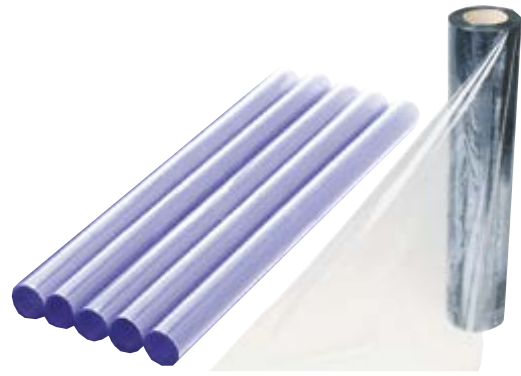

Forro de libros Aironfix

Forro de libros en transparente y de color autoadhesivo de 80 micras. Rollos de 20 y 3 metros removibles.

3 m

<input type="checkbox"/> Transparente:	90457-00
--	----------

20 m

<input type="checkbox"/> Transparente:	90458-00
<input type="checkbox"/> Blanco:	90458-01
<input type="checkbox"/> Amarillo:	90458-04
<input type="checkbox"/> Naranja:	90458-06
<input type="checkbox"/> Rojo:	90458-09
<input type="checkbox"/> Azul:	90458-17
<input type="checkbox"/> Verde:	90458-22
<input type="checkbox"/> Negro:	90458-30
<input type="checkbox"/> Lila:	90458-39

Forro de libros Aironfix permanente

Forro de libros en transparente autoadhesivo de 80 micras permanente. Rollo de 20 metros.

Forro permanente:	90456
-------------------	-------

Forro de libros Aironfix mate

Forro de libros en transparente autoadhesivo mate de 80 micras permanente. Rollo de 20 metros.

Forro permanente mate:	90459
------------------------	-------

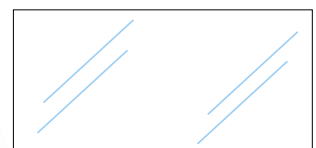



Rollo de terciopelo adhesivo colores Sadipal

Terciopelo con base adhesiva permanente. Flocado con polvo de nylon que, por sus características especiales, confiere al producto mayor suavidad al tacto y más espesor. Por su textura y relieve, indicado para manualidades, scrapbooking, cardmaking, disfraces, montajes, collages, etc. Se sirve en caja transparente protectora individual. Rollo de 0,45 x 1 metro.

Blanco:	90339-01
Amarillo:	90339-04
Naranja:	90339-06
Rojo:	90339-09
Fucsia:	90339-11
Azul claro:	90339-17
Azul oscuro:	90339-18
Verde claro:	90339-22
Marrón oscuro:	90339-29
Negro:	90339-30
Lila:	90339-38



Gomets



Rollos de gomets Apli triángulos

Rollos de 8,8 m. de largo.

Color	Medidas	Ref. Apli	Ref.
▲ Amarillo	10,5x10,5x10,5 mm	04863	90473-04
▲ Rojo	10,5x10,5x10,5 mm	04865	90473-09
▲ Azul	10,5x10,5x10,5 mm	04864	90473-17
▲ Verde	10,5x10,5x10,5 mm	04866	90473-22
△ Blanco	20x20x20 mm	11906	90474-01
▲ Amarillo	20x20x20 mm	04867	90474-04
▲ Naranja	20x20x20 mm	11493	90474-06
▲ Rojo	20x20x20 mm	04869	90474-09
▲ Rosa	20x20x20 mm	11494	90474-12
▲ Azul	20x20x20 mm	04868	90474-17
▲ Verde	20x20x20 mm	04870	90474-22
▲ Marrón	20x20x20 mm	11496	90474-28
▲ Lila	20x20x20 mm	11495	90474-38
▲ Negro	20x20x20 mm	11497	90474-30

Rollos de Gomets Apli rectángulos

Rollos de 8,8 m. de largo.

Color	Medidas	Ref. Apli	Ref.
■ Amarillo	20x10 mm	04883	90478-04
■ Azul	20x10 mm	04884	90478-17
■ Rojo	20x10 mm	04885	90478-09
■ Verde	20x10 mm	04886	90478-22

Rollos de Gomets Apli Estrellas

Rollos de 8,8 m. de largo.

Color	Medidas	Ref. Apli	Ref.
★ Amarillo	Grandes y pequeños	04887	90479-04
★ Azul	Grandes y pequeños	04888	90479-17
★ Rojo	Grandes y pequeños	04889	90479-09
★ Verde	Grandes y pequeños	04890	90479-22

Rollos de gomets Apli cuadrados

Rollos de 8,8 m. de largo.

Color	Medidas	Ref. Apli	Ref.
■ Amarillo	10x10 mm	04871	90475-04
■ Rojo	10x10 mm	04873	90475-09
■ Azul	10x10 mm	04872	90475-17
■ Verde	10x10 mm	04874	90475-22
□ Blanco	20x20 mm	11907	90476-01
■ Amarillo	20x20 mm	04875	90476-04
■ Naranja	20x20 mm	11498	90476-06
■ Rojo	20x20 mm	04877	90476-09
■ Rosa	20x20 mm	11499	90476-12
■ Azul	20x20 mm	04876	90476-17
■ Verde	20x20 mm	04878	90476-22
■ Marrón	20x20 mm	11501	90476-28
■ Lila	20x20 mm	11500	90476-38
■ Negro	20x20 mm	11502	90476-30



Rollos de gomets Apli círculos

Rollos de 8,8 m. de largo.

Color	Medidas	Ref. Apli	Ref.
○ Blanco	Ø10,5 mm	11903	90470-01
● Amarillo	Ø10,5 mm	04851	90470-04
● Naranja	Ø10,5 mm	11477	90470-06
● Rojo	Ø10,5 mm	04853	90470-09
● Rosa	Ø10,5 mm	11479	90470-12
● Azul	Ø10,5 mm	04852	90470-17
● Verde	Ø10,5 mm	04854	90470-22
● Marrón	Ø10,5 mm	11481	90470-28
● Lila	Ø10,5 mm	11480	90470-38
● Negro	Ø10,5 mm	11482	90470-30
○ Blanco	Ø15 mm	11904	90471-01
● Amarillo	Ø15 mm	04855	90471-04
● Naranja	Ø15 mm	11483	90471-06
● Rojo	Ø15 mm	04857	90471-09
● Rosa	Ø15 mm	11484	90471-12
● Azul	Ø15 mm	04856	90471-17
● Verde	Ø15 mm	04858	90471-22
● Marrón	Ø15 mm	11486	90471-28
● Lila	Ø15 mm	11485	90471-38
● Negro	Ø15 mm	11487	90471-30
○ Blanco	Ø20 mm	11905	90472-01
● Amarillo	Ø20 mm	04859	90472-04
● Naranja	Ø20 mm	11488	90472-06
● Rojo	Ø20 mm	04861	90472-09
● Fucsia	Ø20 mm	16721	90472-11
● Rosa	Ø20 mm	11489	90472-12
● Azul	Ø20 mm	04860	90472-17
● Verde	Ø20 mm	04862	90472-22
● Verde claro	Ø20 mm	16724	90472-23
● Marrón	Ø20 mm	11491	90472-28
● Negro	Ø20 mm	11492	90472-30
● Lila	Ø20 mm	11490	90472-38
● Azul Claro	Ø20 mm	16723	90472-41
● Gris	Ø20 mm	16725	90472-72

Caja de gomets Apli

Cajas de gomets de 200 hojas, 4 colores (amarillo, azul, rojo y verde), 50 hojas de cada, en diferentes presentaciones.

	Medidas	Ref. Apli	Ref.
● ● ● ●	Ø13 mm	690	90525
● ● ● ●	Ø19 mm	691	90526
● ● ● ●	13-16-25 mm	701	90533
▲ ▲ ▲ ▲	15-19-25 mm	702	90534
■ ■ ■ ■	12-19-25 mm	703	90535
■ ■ ■ ■	15-25-36 mm	704	90536
★ ★ ★ ★	Ø15-19-25 mm	705	90537



Gomets Apli XL

Rollos de gomets tamaños grandes para los más pequeños. Cada rollo de 8,8 m contiene las figuras de rectángulo, triángulo, círculo y cuadrado en 1 mismo color.

Color	Medidas	Ref. Apli	Ref.
■ ▲ ■ ■	Amarillo 27 mm	11160	90465-04
■ ▲ ■ ■	Azul 27 mm	11162	90465-17
■ ▲ ■ ■	Rojo 27 mm	11163	90465-09
■ ▲ ■ ■	Verde 27 mm	11164	90465-22



Sobres de Gomets Apli multicolor

Sobres de 6 hojas multicolor en distintas formas, colores y surtidas.

Sobre gomet Apli multicolor 12970 círculos:	90595
Sobre gomet Apli multicolor 12971 cuadrados:	90596
Sobre gomet Apli multicolor 13239 triángulo:	90597
Sobre gomet Apli multicolor 13240 surtido:	90598

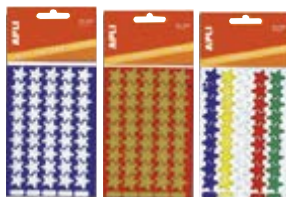

Sobres gomets de estrellas Apli

Sobres de gomets de distintas formas y colores.

Ref. Apli	Hojas	Ref.
735	2	90580
736	2	90581
737	2	90582



Sobres de gomets Apli

Sobres de gomets de distintas formas y colores.

	Medidas	Ref. Apli	Hojas	Ref.
● ■ ▲ ■	Pequeños Ø13 mm	993	12	90550
● ■ ▲ ■	Grandes Ø19 mm	994	12	90551
● ■ ▲ ■	15x15x15 mm	706	20	90552
■ ■ ■ ■	15-19-25 mm	10114	12	90559
■ ■ ■ ■	12-19-25 mm	10115	12	90560
■ ■ ■ ■	15-25-36 mm	10116	4	90561
■ ■ ■ ■	Ø15-19-25 mm	10117	12	90562

Material escolar



Rollos de gomets Apli oro, plata y holográficos

Gomets en color oro, plata y holográfico en diferentes formas y tamaños.

Color	Forma	Ref. Apli	Ref.
Oro	Estrellas gran/pequ.	11116	90466-74
Plata	Estrellas gran/pequ.	11117	90466-75
Oro	Círculos ø 10,5mm	11626	90467-74
Plata	Círculos ø 10,5mm	11627	90467-75
Oro	Círculos ø 15mm	11629	90468-74
Plata	Círculos ø 15mm	11630	90468-75
Oro	Círculos ø 20mm	11632	90469-74
Plata	Círculos ø 20mm	11633	90469-75
Holográfico	Círculos ø 10,5mm	11628	90481
Holográfico	Círculos ø 15mm	11631	90482
Holográfico	Círculos ø 20mm	11634	90483
Holográfico	Estrellas gran/pequ.	11635	90484



Rollos de gomets metalizados Apli

Rollos de gomets metalizados en colores del parchís en distintas formas.

Color	Forma	Tamaño	Ref.
Amarillo metalizado	Círculos	20 mm.	90485-04
Rojo metalizado	Círculos	20 mm.	90485-09
Azul metalizado	Círculos	20 mm.	90485-17
Verde metalizado	Círculos	20 mm.	90485-22
Amarillo metalizado	Estrellas		90486-04
Rojo metalizado	Estrellas		90486-09
Azul metalizado	Estrellas		90486-17
Verde metalizado	Estrellas		90486-22
Oro	Corazón/lágrimas /flores/estrellas		90487



Rollos de gomets corazones colores Apli

Rollo de gomets en forma de corazón en colores verde, azul y rosa pastel.

Rollo gomets corazones colores pastel: **90488**



Gomets metalizados estrellas y corazones

Gomets metalizados en 3D con forma de estrella en oro y plata y/o corazones de color rojo o fucsia. Diferentes tamaños, 86 unidades.

Estrellas	
■ Oro:	90579-74
■ Plata:	90579-75
Corazones	
■ Rojo:	90589-09
■ Fucsia:	90589-11

Gomets didácticos



Gomets cara feliz en bolsa

Sobre gomets 12 hojas especialmente pensados para premiar y motivar a los más pequeños. Las diferentes caras también enseñan a los niños a expresar sentimientos y estados de ánimo. Contiene 576 unidades.

Sobre 12 gomets Apli 11680 Mr Smiley:	90523
Sobre 12h. gomets Apli 14811 Cara feliz:	90524



Rollo gomets cara feliz

Rollos gomets especialmente pensados para premiar y motivar a los más pequeños. Las diferentes caras también enseñan a los niños a expresar sentimientos y estados de ánimo. Contiene 900 unidades.

■ Verde:	90538-22
■ Dorado:	90538-74

Rollos Gomets Colorations Eye

Surtido de etiquetas con ojos con diversas expresiones. Consta de 1.000 pares de ojos.

Rollo ojos blanco y negro:	90543
Rollo ojos de colores:	90544



Sobres maxi gomets Apli

Sobres de 2 hojas en tamaño Din-A4 con adhesivo removible. Ideal para los mas pequeños.

Sobre gomets A4 Apli 12823 frutas:	90571
Sobre gomets A4 Apli 12824 transportes:	90572
Sobre gomets A4 Apli 12825 animales:	90573
Sobre gomets A4 Apli 12826 formas geométricas:	90574



Gomets de vocales y abecedario

Gomets de letras y abecedario en rollo y sobre.

Rollo gomets Apli 15126 Abecedario Mayúsculas:	90575
Rollo gomets Apli 16797 Vocales:	90576
Rollo gomets Apli 16798 Abecedario:	90577
Sobre 12h. gomets Apli 16727 ABC:	90578

Gomets de números

Gomets de números en rollo.

Rollo gomets Apli 15127 números:	90570
----------------------------------	-------

Gomets temáticos

Gomets temáticos removibles Apli

Sobres de Gomets temáticos removibles con adhesivo de quita y pon en colores atractivos.

Descripción	Hojas	Gomets	Ref. Apli	Ref.
La Granja	12	264	11443	90490
El Bosque	12	276	11444	90491
La Selva	12	240	11445	90492
La Playa	12	240	11447	90494
La Escuela	12	300	11448	90495
Frutas y Verduras	12	240	11451	90498
Profesiones	12	144	11452	90499
Deportes	12	216	11453	90500
Transportes	12	180	11454	90501
Primavera	12	264	11622	90515
Verano	12	264	11623	90516
Otoño	12	276	11624	90517
Invierno	12	276	11625	90518
Cara	12	144	11927	90502
Cuerpo	12	156	11928	90503
Las horas	12	90	12790	90504
El reciclaje	12	69	12788	90507
Navidad	3	99	11618	90510
El Tiempo	3	51	12946	90565
Etnias	3	36	13150	90568
Construye tu personaje	3	75	13151	90569
Animales de granja	12	144	16620	90514
Animales de sabana	12	144	16622	90539
El Huerto	12	216	16624	90546

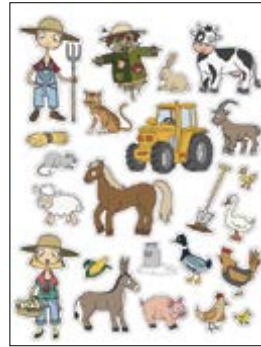

11443

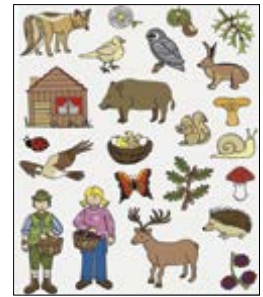

11444



11445

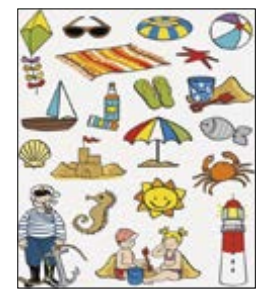

11447



11448

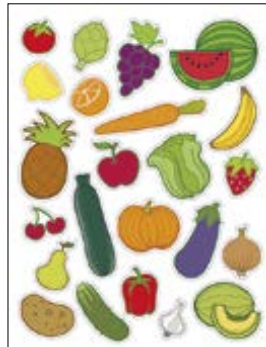

11451



11452

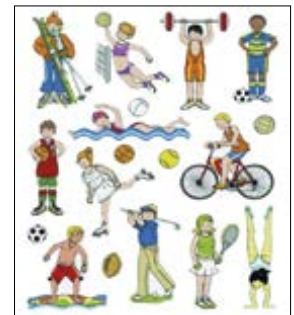

11453



11454

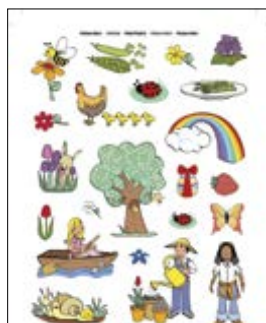

11622

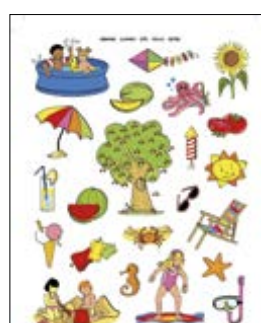

11623



11624

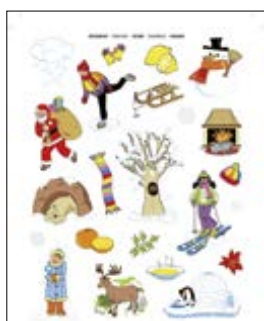

11625



11618



12946



12989



12990



11928



11927



13150

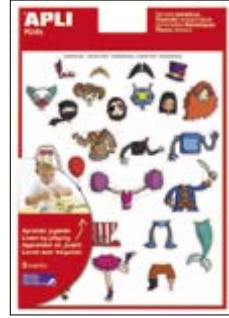

13151



12790



12788



16620

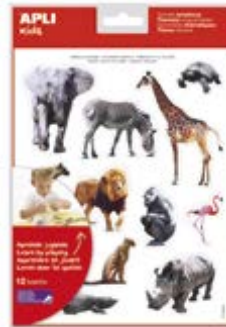

16622

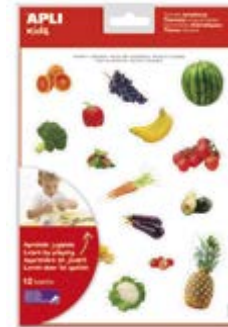

16624



Rollos Gomets Colorations

Surtido de etiquetas adhesivas que incluyen 5 rollos de diferentes diseños y colores. Aproximadamente 188 etiquetas adhesivas por rollo. Diseños: mariposas, flores, estrellas, corazones y peces. Pegamento no tóxico. Portarrollos no incluido.

Set 5 rollos Gomets Colorations:

90563



Viste personas de papel

Variedad de ropa, pelo y accesorios adhesivos para pegar sobre cuerpos multiétnicos. 650 aproximadamente. Cuerpos de muchas razas, impresos en pegatinas 21.5 x 28 cm. Las hojas impresas hacen que sea fácil para los más pequeños. Decorar la cara con marcadores, con ojos saltones, con lápices de colores y mas variedad de piezas para pegar: de 06 y 14 cm , en 87 hojas.

Viste personas de papel:

90564



Stickers fosforescentes

Pegatinas brillantes en la oscuridad de plástico sólido en diferentes formas y tamaños. Adhesivo permanente.

12 notas de música fosforescentes 65 x 75mm.:	93954
9 corazones fosforescentes medidas surtidas:	93955
9 dinos fosforescentes medidas surtidas:	93956
12 estrellas pequeñas fosforescentes 37 x 37mm:	93957
3 estrellas grandes fosforescentes 82 x 82mm:	93958
2 lunas fosforescentes 76 x 86mm:	93959

Manualidades: Alambre

Hilo de aluminio de colores

Hilo de aluminio flexible en colores surtidos de 1 mm en rollo de 10 m.

Lavanda:	90771
Rojo:	90772
Azul:	90773
Verde:	90774
Negro:	90775
Oro:	90776
Plata:	90777
Cobre:	90778
Amarillo:	90779



Alambre recubierto de papel

Alambre recubierto de papel de 3mm de diámetro en colores surtidos. Rollo de 10 metros.

Blanco:	93961-01
Amarillo:	93961-04
Rojo:	93961-09
Azul:	93961-17
Verde:	93961-22
Marrón:	93961-28
Negro:	93961-30





Chenillas

Alambres recubiertos de chenilla de 6 mm de grosor por 30 cm de longitud. Ideal para modelar distintas formas y elementos incorporables a todas las manualidades.

<input type="checkbox"/> Blanco:	90880-01
<input type="checkbox"/> Amarillo:	90880-04
<input type="checkbox"/> Rojo:	90880-09
<input type="checkbox"/> Azul:	90880-17
<input type="checkbox"/> Verde:	90880-22
<input type="checkbox"/> Negro:	90880-30
<input type="checkbox"/> Oro:	90880-74
<input type="checkbox"/> Plata:	90880-75

Bolsa de 25 unidades.



Chenillas rayadas

Pack de 200 chenillas rayadas en 5 combinaciones de color. Diámetro 4 mm y 30,5 cm de largo.

Pack de 200 chenillas rayadas:	93951
--------------------------------	-------



Chenillas surtidas

Pack de 100 chenillas surtidas. Diámetro 4 mm y 30,5 cm de largo. Colores: negro, azul, marrón, naranja, rosa, rojo, violeta, amarillo, blanco y verde.

Pack de 100 chenillas surtidas:	93950
---------------------------------	-------



Chenillas surtido escolar

Pack de 250 chenillas variadas. Diámetro de 4 a 8 mm y 30,5 cm de largo. Colores: negro, azul, marrón, naranja, rosa, rojo, violeta, amarillo, blanco y verde.

Pack escolar de 250 chenillas variadas:	93952
---	-------

Manualidades: Feltro



Planchas de feltro

Planchas de feltro recortable de 30x45 cm. con un grosor de 2 mm. 220 g. Bolsa de 10 unidades por color y 22 unidades en colores surtidos.

<input type="checkbox"/> Blanco:	90367-01	<input type="checkbox"/> Verde claro:	90367-22
<input type="checkbox"/> Amarillo:	90367-04	<input type="checkbox"/> Marrón claro:	90367-28
<input type="checkbox"/> Naranja:	90367-06	<input type="checkbox"/> Negro:	90367-30
<input type="checkbox"/> Rojo:	90367-09	<input type="checkbox"/> Carne:	90367-33
<input type="checkbox"/> Rosa:	90367-12	<input type="checkbox"/> Violeta:	90367-39
<input type="checkbox"/> Azul claro:	90367-17	<input type="checkbox"/> Surtido:	90367-99





Planchas de fieltro adhesivas

Planchas de fieltro adhesivas recortables de 20x30 cm con un grosor de 2mm. 220gr. Bolsa de 10 unidades por color y 22 unidades en diversos colores.

Blanco:	90368-01	Marrón:	90368-28
Amarillo:	90368-04	Negro:	90368-30
Naranja:	90368-06	Carne:	90368-33
Rojo:	90368-09	Violeta:	90368-39
Rosa:	90368-12	Azul turquesa:	90368-41
Verde fuerte:	90368-25	Surtido:	90368-99



Rollos de fieltro

Rollos de fieltro recortables de 1 metro de alto por 2 metros de largo con un grosor de 1 mm. Presentado en caja individual por color.

Blanco:	90370-01	Verde claro:	90370-22
Amarillo:	90370-04	Marrón claro:	90370-28
Naranja:	90370-06	Negro:	90370-30
Rojo:	90370-09	Carne:	90370-33
Rosa:	90370-12	Violeta:	90370-39
Azul:	90370-17		



Manualidades: Cinta de cierre autoadhesiva



MAYOR PODER ADHESIVO



Cinta de cierre autoadhesiva

Rollo de cremallera textil blanca de 25 m.

Cinta de cierre autoadhesiva 25 m. macho:	90758
Cinta de cierre autoadhesiva 25 m. hembra:	90759

Cinta de cierre autoadhesiva

Caja con dos rollos de cremallera textil macho-hembra. Rollo de 10 metros

Cinta de cierre autoadhesiva 10 m. macho/hembra:	90754
--	-------

Mini-cierres autoadhesivos textiles

Mini-cierres autoadhesivos textiles macho-hembra. Bolsa de 24 unidades.

Mini-cierres autoadhesivos textiles:	90753
--------------------------------------	-------



Manualidades: Material de Eva

Planchas de Eva lisas

Material para la creación y diseño de gran versatilidad. Blando, lavable y en amplia y atractiva gama de colores. No tóxico y muy versátil para creación de múltiples combinaciones. Envase de 10 unidades.

	20x30 cm	40x60 cm
<input type="checkbox"/> Blanco:	90350-01	90360-01
<input type="checkbox"/> Amarillo:	90350-04	90360-04
<input type="checkbox"/> Naranja:	90350-06	90360-06
<input type="checkbox"/> Rojo:	90350-09	90360-09
<input type="checkbox"/> Fucsia:	90350-11	90360-11
<input type="checkbox"/> Rosa:	90350-12	90360-12
<input type="checkbox"/> Azul claro:	90350-17	90360-17
<input type="checkbox"/> Azul osc:	90350-18	90360-18
<input type="checkbox"/> Verde:	90350-22	90360-22
<input type="checkbox"/> Verde intenso:	90350-25	90360-25
<input type="checkbox"/> Marrón:	90350-28	90360-28
<input type="checkbox"/> Negro:	90350-30	90360-30
<input type="checkbox"/> Carne:	90350-33	90360-33
<input type="checkbox"/> Violeta:	90350-39	90360-39
<input type="checkbox"/> Turquesa:	90350-41	90360-41
<input type="checkbox"/> Gris:	90350-72	90360-72
<input type="checkbox"/> Surtidas:	90350-99	90360-99



Rollos de goma Eva

Rollo de goma Eva de 1 x 2 m y 2 mm de espesor en diversos colores.

<input type="checkbox"/> Blanco:	90346-01
<input type="checkbox"/> Amarillo:	90346-04
<input type="checkbox"/> Rojo:	90346-09
<input type="checkbox"/> Azul:	90346-17
<input type="checkbox"/> Verde:	90346-22



Planchas de Eva metalizadas

Eva en colores metalizados de 2 mm de grosor. Medida 40x60. Bolsa de 3 unidades en unicolor y de 5 unidades en surtido.

<input type="checkbox"/> Naranja:	90347-06
<input type="checkbox"/> Rojo:	90347-09
<input type="checkbox"/> Fucsia:	90347-11
<input type="checkbox"/> Azul oscuro:	90347-18
<input type="checkbox"/> Verde oscuro:	90347-25
<input type="checkbox"/> Oro:	90347-74
<input type="checkbox"/> Plata:	90347-75
<input type="checkbox"/> Surtidas:	90347-99



Planchas de Eva con purpurina

Eva con purpurina de 2mm de grosor. Se puede utilizar con la Eva lisa y obtener acabados espectaculares en las manualidades escolares. Tamaño: 40x60 cm.

<input type="checkbox"/> Blanco:	93210-01
<input type="checkbox"/> Naranja:	93210-06
<input type="checkbox"/> Rojo:	93210-09
<input type="checkbox"/> Fucsia:	93210-11
<input type="checkbox"/> Rosa:	93210-12
<input type="checkbox"/> Azul:	93210-17
<input type="checkbox"/> Verde:	93210-22
<input type="checkbox"/> Negro:	93210-30
<input type="checkbox"/> Violeta:	93210-39
<input type="checkbox"/> Oro:	93210-74
<input type="checkbox"/> Plata:	93210-75
<input type="checkbox"/> Surtidas:	90363-99



Planchas de Eva lisas adhesivas

Eva autoadhesiva en planchas de 2 mm de grosor. El adhesivo es permanente y se adhiere en la mayoría de superficies y también en Eva. Medida 20x30 cm. Bolsa de 20 hojas.

Blanco:	90361-01
Amarillo:	90361-04
Naranja:	90361-06
Rojo:	90361-09
Rosa:	90361-12
Azul claro:	90361-17
Verde claro:	90361-22
Marrón:	90361-28
Negro:	90361-30
Violeta:	90361-39
Surtidas:	90361-99



Planchas de Eva toalla

Eva con textura Toalla de 2mm. Tamaño 40x60cm. Bolsa de 3 unidades en unicolor y de 10 en surtidas.

Blanco:	93220-01
Amarillo:	93220-04
Naranja:	93220-06
Rojo:	93220-09
Fucsia:	93220-11
Rosa:	93220-12
Azul claro:	93220-17
Azul oscuro:	93220-18
Verde claro:	93220-22
Verde intenso:	93220-25
Marrón:	93220-28
Negro:	93220-30
Carne:	93220-33
Violeta:	93220-39
Surtidas:	93220-99



Hojas de goma Eva surtidas

Paquete de 100 láminas de Eva surtidas. Tamaño: 22,9 cm largo x 15,2 cm ancho, ideal para collages, revistas, mosaicos, Scrapbooks, etc. No contiene látex. Surtido de 16 colores vibrantes: 7 de color negro, azul, verde, rosa fuerte, azul claro, verde lima, naranja, púrpura, rojo y amarillo y 5 de marrón, gris, rosa claro, melocotón, morado y blanco.

Pack goma Eva surtidas: **93125**



Surtido escolar de Eva

Pack escolar de 914 piezas, compuesto por: 20 láminas de 23 x 30,5 cm, 10 láminas de 30,5 x 46 cm, 100 palillos jumbo, 100 números, 130 letras mayúsculas, 130 letras minúsculas, 200 formas regulares, 100 corazones y flores, 100 Formas de animales y 24 flores de 3D.

Pack 914 piezas surtidas de Eva: **93126**

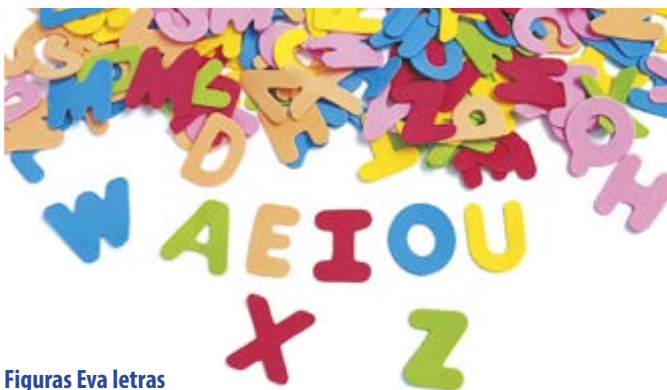

Figuras Eva letras

Pack de 150 letras en mayúscula de aproximadamente 2 x 2,5 cm. No contienen látex.

Pack de 150 letras mayúsculas de Eva: **93127**

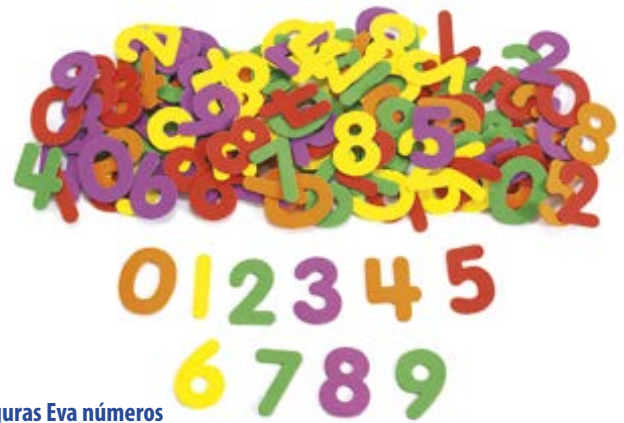

Figuras Eva números

Pack de 150 números de aproximadamente 2 x 2,5 cm. No contienen látex.

Pack de 150 números de Eva: **93128**

IDEAL PARA EVA

Pegamentos y adhesivos perfectos para trabajar con Eva



Pág. 292



Pág. 293



Pág. 293



Pág. 295



Figuras Eva flores

Bolsa con 12 formas de flor en multicolor y 12 círculos. Tamaño 8cm de diámetro.

Bolsa 12 flores Eva:

92615



Figuras Eva ladrillos

Permite realizar todas las manualidades como mosaicos o incluso dibujos en 3 dimensiones. Bolsa de 470 piezas en 8 colores surtidos. Tamaño del ladrillo 20x10x5 mm.

Bolsa ladrillos de Eva:

90357

Monstruosos monstruos de Eva

A los niños les encanta hacer sus propios monstruos. Kit para poder diseñar 12 divertidos monstruos de Eva. Incluye cuerpos de monstruos variados, ojos ondulados y piezas variadas. Los monstruos miden aproximadamente 14 x 7,6 cm.

Kit Monstruosos monstruos de Eva:

93129



Mega pack de formas y accesorios de Eva

Bolsa de accesorios de Eva para crear 72 proyectos. El pack incluye: 24 coronas, 24 brazaletes y 24 medallas, cuentas, cuerdas y cordones. 4 unidades de cada color y forma.

Mega pack de formas y accesorios de Eva:

93124



Pack de 4.475 piezas de Eva

Bolsa de piezas geométricas surtidas de Eva fáciles de pegar por su tamaño. Bolsa de 450 gramos contiene aproximadamente 4.475 piezas en 5 formas y tamaños variados, que van desde 1,3 cm hasta más de 5 cm. Compra a granel y ahorra. No contiene látex.

4.475 piezas geométricas de Eva:

92641





Formas divertidas Eva

Formas de Eva en colores surtidos ideales para proyectos de arte de aula. Incluye 225 gramos de formas surtidas en un cubo de almacenamiento práctico. Las formas miden 1,3 a 5 cm. No contiene látex.

Cubo formas Eva: **92642**



Formas de Eva autoadhesivas

Set de formas de espuma autoadhesivas de 1,3 a 5 cm. 1.000 piezas. No contiene látex.

Formas Eva autoadhesivas: **92643**



Manos de Eva

Manos de Eva en 6 vivos colores. 25 de cada en azul, verde, naranja, púrpura, rojo y amarillo. Tamaño: 12,4 x 11,4 cm.

Set 150 manos de Eva: **92644**



Flores, corazones e insectos de Eva

El paquete colorido con mariposas, libélulas, corazones y flores. Fácil de pegar y pegar. 10 colores brillantes surtidos: azul, verde, azul claro, verde lima, naranja, rosado, púrpura, rojo, blanco y amarillo. Los tamaños varían de 1,3 a 4,4 cm.

Flores, corazones e insectos: **92645**



Hojas de Eva

Un bosque de colores cobra vida. Crea árboles coloridos para cada estación. Colores surtidos: marrón, verde lima, naranja, rojo y amarillo. Tamaños variados de 3 a 5 cm.

500 hojas surtidas: **92646**



Avisos de puerta de Eva

Diseña una avisos de puertas personalizados. Fácil de decorar. Juego de 24 en 8 colores surtidos. 24,3 x 8,3 cm. No contiene látex.

24 avisos de puerta de Eva: **92647**

Figuras Eva adhesivas soles, lunas, estrellas y nubes

Bolsa de 30 unidades adhesivas en forma de soles, lunas, estrellas y nubes en seis colores y dos tamaños 35 mm y 47 mm.

Figuras Eva adhesivas soles, lunas, estrellas y nubes: **92648**



Caras de expresión Eva adhesivas

Bolsa de 55 unidades caras de expresión adhesivas en 7 colores. Medida 37 mm.

Caras de expresión Eva adhesivas: **92649**





Figuras Eva purpurina flores

Bolsa 48 flores y hojas adhesivas en purpurina colores surtidos.

48 flores y hojas: **92621**



Figuras Eva purpurina flores pequeñas

Bolsa 72 flores con purpurina en 5 colores surtidos con agujero en el interior para ensartarlas. Tamaño 20x20mm.

72 flores con agujero: **92622**



Figuras Eva flores purpurina adhesivas

Bolsa 60 unidades de flores con purpurina adhesivas en tres colores y dos tamaños 24mm y 32mm.

Figuras Eva flores purpurina adhesivas: **92632**



Figuras Eva manos y pies purpurina adhesivas

Bolsa 30 unidades de manos y pies con purpurina adhesivas en 3 colores y dos tamaños 36mm y 45mm.

Figuras Eva manos y pies purpurina adhesivas: **92633**



Figuras Eva purpurina corazones

Bolsa 72 piezas en forma de corazón en 5 colores surtidos y 6 tamaños distintos.

Bolsa corazones purpurina: **92624**



Figuras Eva adhesivas purpurina estrellas

Bolsa 50 unid figuras Eva adhesivas purpurina estrellas.

Bolsa estrellas: **92625**



Figuras Eva adhesivas purpurina números

Bolsa 50 unid figuras Eva adhesivas purpurina números.

Bolsa 50 u. números: **92626**



Figuras Eva adhesivas purpurina letras

Bolsa 52 unidad figuras Eva adhesivas purpurina letras.

Bolsa 52 u. letras:

92627



Figuras Eva adhesivas purpurina copos de nieve

Bolsa 22 unidades figuras Eva adhesivas purpurina copos de nieve.

Bolsa copos de nieve:

92628

Formas de Eva de purpurina

Bolsa de 320 piezas de goma Eva con purpurina de diferentes formas y tamaños. Fáciles de pegar, se adhieren fácilmente a cualquier superficie. Tamaños desde 1,3 cm hasta 5 cm. Colores surtidos.

Bolsa 320 piezas:

92634



Manualidades: Cartón para decorar



Árbol de Navidad

Pack de 12 árboles de Navidad de cartón para decorar. Fácil montaje. Para decorar con rotuladores, ceras, témperas... Medidas: 25,5 cm x 20,3 cm desde la base.

Árbol de Navidad:

90656



Aros para decorar

Pack de 24 aros de cartón para decorar de 20,3 cm de diámetro. Incluye cordón satinado para colgar las coronas una vez decoradas.

Aros para decorar:

90657



Huchas de cartón para decorar

Pack de 12 huchas de cartón en forma de cubo de 10 cm. Tienen un tope de plástico en la base para abrir la hucha.

Huchas de cartón para decorar: **90658**



Palos de lluvia

Kit de 12 palos de lluvia de cartulina que simulan perfectamente el sonido del agua al llover. Los tubos miden 27,3 cm y tienen un diámetro de 3,8 cm. El kit contiene diferentes accesorios decorativos adhesivos, por lo que no necesita pegamento para su decoración.

Palos de lluvia: **90659**



Caras de cartón

Caras de cartón para decorar con goma elástica incluida. Medida: 22,5 largo x 17,8 cm. Ancho. Bolsa de 24 unidades.

Set 24 caras para decorar: **90664**



Coronas de cartón

Coronas de cartón para decorar con gran variedad de materiales ideal para celebraciones. Son ajustables. Medida: 61 largo x 12,7 cm ancho. Bolsa de 24 unidades.

Set 24 coronas cartón: **90666**



Marcos de fotos de cartón

Set de 48 marcos de fotos de cartón con 4 formas diferentes.

Forma ventana:	Medida (cm):	Ventana (cm):
Rectangular grande	27,9 x 35,6	22,9 x 30,5
Rectangular ondulado	15,2 x 22,9	10,2 x 15,2
Rectangular pequeño	11,4 cm x 15,2	5,1 x 7,6
Rectangular zig-zag	11,4 cm x 15,2	5,1 x 7,6

Set 48 marcos de cartón: **90668**

Rollos de cartón reciclado

Pack de 24 rollos de cartón reciclado de 1 mm. de grosor. Tamaño: 11,4 cm de largo x 4,5 cm de diámetro cada uno. Superficie lisa y limpia.

Pack de 24 rollos de cartón reciclado: **90669**





Figuras cuadradas cartón rígido ecológico

Formas cuadradas de cartón ecológico extrafuerte para decorar y recortar. Admite pinturas de dedos, témperas, ceras, lápices colores, etc. Paquetes de 10 unidades.

Cartón ecológico decorar 10x10 cms:

90980



Figuras estrellas cartón rígido ecológico

Estrellas fabricadas en cartón ecológico extrafuerte para decorar. Ideal para creación de móviles. Disponibles en paquetes de 7 unidades en 2 tamaños surtidos.

Formas estrella:

90982



Figuras corazones cartón rígido ecológico

Formas de corazón de cartón ecológico extrafuerte para decorar y recortar. Admite pinturas dedo, ceras, lápices de colores, témpera concentrada, etc. en paquetes de 6 unidades y 3 tamaños.

Formas corazones:

90984



Marcadores para libros cartón rígido ecológico

Marcalibros de cartón ecológico extrafuerte para decorar y recortar. Admite pinturas dedo, ceras, lápices colores, témperas, etc. Tamaño 22x5,5 cms. En paquetes de 10 unidades.

Marcadores libros:

90986

Manualidades: Elementos decorativos

Blondas de papel de diferentes tamaños

Blondas de papel de diferentes tamaños y formas redondas y corazones. Pack de 12 unidades.

Círculos Ø 8,90 cm:	93140
Círculos Ø 10 cm:	93141
Círculos Ø 11,5 cm:	93142
Corazones Ø 10 cm:	93143



ÚLTIMAS UNIDADES
hasta fin de existencias



Blondas de papel de diferentes tamaños y colores

Packs de 12 unidades de blondas de papel en diferentes colores (oro, negro, blanco) y de diámetro 11, 19 y 27 cm de diámetro.

11 cm	
Blanco:	93170-01
Negro:	93170-30
Oro:	93170-74
19 cm	
Blanco:	93171-01
Negro:	93171-30
Oro:	93171-74
27 cm	
Blanco:	93172-01
Negro:	93172-30
Oro:	93172-74



Botones de plástico

Botones de plástico en 8 modelos y colores surtidos. Medida aproximada de 4,5 cm. Bolsa de 450g, 130 unidades aproximado.

Botones de plástico surtidos: **93145**



ÚLTIMAS UNIDADES
hasta fin de existencias

Flores de papel

Bolsa de 140 flores de papel de pergamino prensado. Su tamaño varía en función del diseño oscilando entre los 3,5 cm a 7 cm.

Bolsa de 140 flores de papel: **93146**

Figuras auto-adhesivas decorativas

Figuras autoadhesivas de diferentes modelos, tamaños y colores, que permiten pegarse sobre cualquier superficie. Ideales para decorar y adornar cajas, marcos de fotos, tarjetas, etc.

Paquete de 78 piezas:	90685
Paquete de 320 piezas:	90686

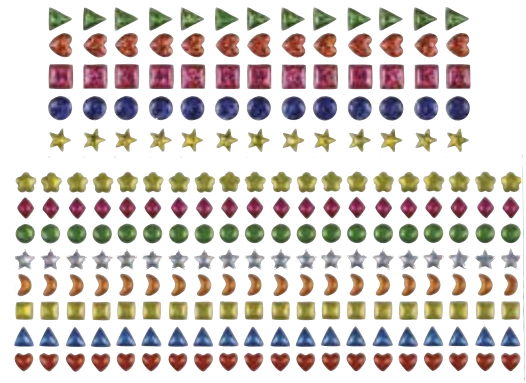

Cintas de algodón Anita

Cinta de algodón ideal para decorar. Se pueden coser o pegar. Medidas: 1,1 cm ancho x 1,83 m. largo.

Rosa:	90648-12
Azul:	90648-17
Grís:	90648-72





Botones de plástico Anita

Bolsa de 40 botones en forma de estrella colores surtidos. Son divertidos y muy versátiles a la hora de decorar. Los puedes pegar o coser en tus manualidades. Medida 1,3cm.

Bolsa botones: **90650**



Flores de fieltro Anita

Bolsa de 25 flores de fieltro surtidas en colores vivos. Listas para tus proyectos, conseguirás darles volumen y textura. Medida 3cm.

Bolsa flores: **90652**



Flores de tela

Bolsa de 300 flores de tela de diferentes formas y colores: amarillo, rojo, naranja, azul, verde, morado y rosa. De 5 cm de diámetro aproximadamente. 100% poliéster.

Bolsa 300 u: **93680**



Hojas de tela Otoño

Bolsa de 200 hojas de tela de otoño para decorar. Miden aproximadamente 7,5 cm cada una.

Bolsa 200 u: **93684**



Cintas decorativas de tela

Bolsa de cintas de tela de 1 cm de ancho aproximadamente. Cintas de 10 brillantes colores diferentes. La bolsa contiene unos 45 metros.

Bolsa 10 u: **93687**



Brads decorativos

Blisters de 50 brads de 10mm. En tres formas distintas. Surtido en colores vivos. 10 unidades por color. Perfectos para decorar tus proyectos de manualidades.

Círculos:	90653
Corazones:	90654
Estrellas:	90655

Escamas monocolor Mix Flakes La Pajarita

Escamas decorativas ideales para la realización de collages y sencillas manualidades. Las escamas monocolor son de vivos colores para decoraciones muy divertidas, con las escamas de mezcla fina se consigue un efecto similar a la piedra y las escamas con glitter aportan brillantes reflejos. Se aplica una capa de cola blanca transparente sobre cualquier superficie, estando la cola húmeda, espolvorear las escamas abundantemente presionando sobre las mismas para que se adhieran bien. Una vez seca la cola, retirar las escamas no adheridas y proteger con barniz aplicándolo suavemente con un pincel grueso. Botes de 175 ml.

Ocre:	93268	Champagne mezcla gruesa:	93276
Beige mezcla gruesa:	93271	Oro glitter fino:	93277
Ojo de tigre mezcla gruesa:	93273	Cielo glitter fino:	93278
Oro mezcla gruesa:	93274	Cuarzo glitter fino:	93279
Jade mezcla gruesa:	93275	Pan de oro glitter fino:	93280



Arena de colores Colorations

Bote de arena para dar color y textura a tus creaciones. No tóxicos. No contiene alérgenos más comunes como: látex, huevo, gluten, frutos secos, lácteos y soja. En botes unicolor de 630 gramos.

Blanco:	93281-01
Amarillo:	93281-04
Naranja:	93281-06
Rojo:	93281-09
Rosa:	93281-12
Azul claro:	93281-17
Verde:	93281-22
Negro:	93281-30
Violeta:	93281-39



Plumas decorativas arco iris

Añada la dimensión y la textura a sus proyectos del arte con estas plumas brillantes del arco Iris. Aproximadamente 750 piezas.

Plumas decorativas arco iris:	93147
-------------------------------	-------



Pack escolar plumas arco iris

Pack escolar de 225 gramos de plumas en un arco iris de colores. Presentado en una práctica bolsa zip-top.

Pack plumas arco iris:	93148
------------------------	-------



Plumas naturales

Plumas de color natural en distintos tamaños. Aproximadamente 750 piezas.

Plumas naturales:	93149
-------------------	-------

Pack escolar plumas naturales

Gran surtido de plumas naturales en distintos tonos y medidas. 4 gramos por los 5 modelos cortos y 12 gramos del mas largo.

Pack escolar plumas naturales:	93150
--------------------------------	-------



Ojos móviles adhesivos

Ojos móviles redondos adhesivos para darle personalidad a tus trabajos aportando un toque divertido.

Bolsa 80 ojos adhesivos 8 mm.:	93180
Bolsa 72 ojos adhesivos 10 mm.:	93181
Bolsa 60 ojos adhesivos 12 mm.:	93182
Bolsa 48 ojos adhesivos 15 mm.:	93183
Bolsa 24 ojos adhesivos 20 mm.:	93184
Bolsa 75 ojos adhesivos surtidos:	93185



Ojos móviles adhesivos fluorescentes

Ojos móviles redondos fluorescentes adhesivos para darle personalidad a tus trabajos aportando un toque divertido.

Bolsa 40 ud. 8 mm.:	93187
Bolsa 16 ud. 15 mm.:	93188
Bolsa 12 ud. 18 mm.:	93189



Ojos móviles adhesivos con pestañas

Ojos con pestañas adhesivos en colores y negros. Bolsa con tamaños surtidos.

Bolsa 42 ud. pestañas en negro:	93190
Bolsa 52 ud. pestañas colores surtidos:	93191





Pompones unicolor

Bolsa de 100 pompones del mismo color en tres tamaños distintos 19mm, 25mm y 32mm.

Blanco:	93152-01	Azul:	93152-17
Amarillo:	93152-04	Verde:	93152-22
Naranja:	93152-06	Marrón:	93152-28
Rojo:	93152-09	Negro:	93152-30

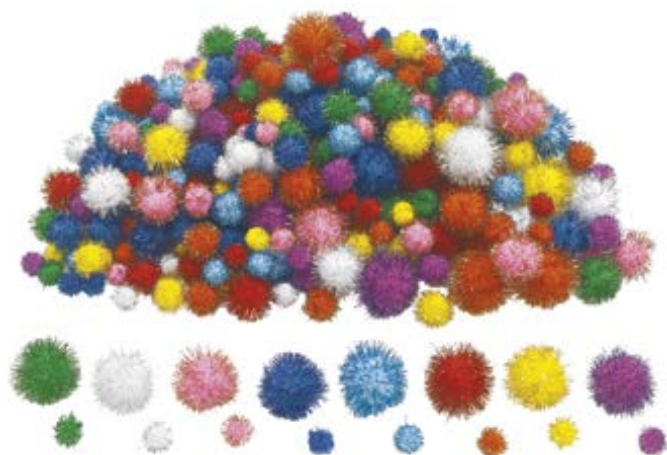

Pompones brillantes

Bolsa de 300 pompones brillantes. Colores surtidos: azul, azul claro, anaranjado, verde, rosado, púrpura, rojo, blanco, y amarillo. Incluye 140 piezas de 1,3 cm, 90 piezas de 1,9 cm, 40 piezas de 2,5 cm y 30 piezas de 3,2 cm.

300 pompones brillantes: **93154**



Pompones Jumbo

Bolsa de 50 pompones gigantes. ¡Como nubes en tus manos! A los niños les encantará trabajar con estos pompones fáciles de usar. Podrás crear todo tipo de criaturas adorables pegando ojos, fieltro, espuma y otros accesorios. Colores surtidos y 5 unidades de cada: negro, marrón, verde, azul claro, naranja, rosa, rojo, violeta, blanco y amarillo. Tamaño: 5 cm.

50 pompones surtidos Jumbo: **93153**



Pompones arco iris

Bolsa de 200 pompones surtidos de colores rayados en tonos de amarillo, naranja, rojo, rosa, azul, verde, violeta, arco iris, pasteles... Tamaño: 56 unidades de 3,8 cm y 144 unidades de 2,5 cm.

200 pompones rayados de colores: **93155**

NOVEDAD



Mega pack pompones

Pack de 1200 pompones surtidos de diferentes tamaños y colores. Realizados en acrílico de alta calidad. Las medidas van desde 1,3 cm a 5 cm de diámetro.

Mega pack pompones: **93156**



Rafia

Rafia en madejas de 50 grs. Permite multitud de aplicaciones: pelucas, maquetas, disfraces, Navidad...

Crudo:	90878-03	Azul:	90878-17
Amarillo:	90878-04	Verde:	90878-22
Naranja:	90878-06	Negro:	90878-30
Rojo:	90878-09	<i>¿Quieres comprar una caja? Pide 5 unidades.</i>	



Rafia de papel

Material fuerte y resistente en acabado mate. Ideal para proyectos artesanales, decoración, arreglos florales y envoltura de regalo. Medida 4mm x 30m.

Blanco:	90797-01	Verde:	90797-22
Amarillo:	90797-04	Marrón:	90797-28
Rojo:	90797-09	Negro:	90797-30
Azul:	90797-17		



Ovillo de lana acrílica

Bolsa con 4 ovillos de lana con diferente tonalidad de color. Se sirve en ovillos de 20 gr de lana acrílica. Disponible en 6 colores distintos.

Amarillo:	90796-04	Verde:	90796-22
Rojo:	90796-09	Marrón:	90796-28
Azul:	90796-17	Gris:	90796-72



Gemas decorativas

Bolsas de gemas con diferentes formas, medidas y colores. Para pegar en papel, cartón, madera, pórex, plástico, tela, terracota, cerámica, etc.

Gemas decorativas bolsa 500 círculos:	90764
Gemas decorativas bolsa 400 gotas:	90765
Gemas decorativas bolsa 150 estrellas:	90996
Gemas decorativas bolsa 150 cuadrados:	90997
Gemas decorativas bolsa 150 hojas:	90998





Gemas gigantes decorativas

Bolsa de 750 gemas de colores brillantes. Gran tamaño que oscila entre 1,3 y 2,5 cm aproximadamente.

750 gemas gigantes:

90987



Piedras preciosas

Bolsa de 570 piedras preciosas de diferentes tamaños: desde 0,3 a 1,3 cm.

570 piedras preciosas:

90988



Cola especial para gemas

Cola especial para pegar gemas. Tubo de 25ml.

Cola especial para gemas:

90989



Escamas brillantes para decorar

Bolsa de 170 gramos de escamas brillantes e iridiscentes para decorar.

Escamas brillantes para decorar:

90999



Cascabeles

Bolsa de 150 cascabeles dorados con un suave sonido. Son perfectos para todas las celebraciones y decoraciones. En 3 tamaños diferentes. Desde 1,3 cm a 1,9 cm. Cada uno lleva un agujero de encaje para encordar.

Bolsa de 150 cascabeles:

90729



Campanillas

Campanillas doradas metálicas para adornar proyectos de manualidades.

Bolsa 40 uds. 8 mm.:

93160

Bolsa 30 uds. 10 mm.:

93161

Bolsa 20 uds. 12 mm.:

93162



Manualidades: Purpurinas



Pegamento purpurina Unicolor

Tubo de 10,5 ml purpurina brillo para aplicación sobre papel, cartón, y tela.

■ Oro 10,5 ml:	90742-74
■ Plata 10,5 ml:	90742-75



Pegamento en purpurina Alpino Crea

Blister de 6 unidades pegamento en purpurina brillo para papel, cartón y tela. Tubo de 10,5 ml.

Cola purpurina 6 tubos:	90738
-------------------------	-------



Pegamento en neón Alpino Crea

Blister de 6 unidades pegamento en Neón brillo para papel, cartón y tela. Tubo de 10,5 ml.

Cola de neón 6 tubos:	90739
-----------------------	-------



Purpurinas

Bote de 130 gr de purpurinas.

■ Naranja:	90733-06
■ Rojo:	90733-09
■ Azul:	90733-17
■ Verde:	90733-22
■ Negro:	90733-30
■ Violeta:	90733-39
■ Oro:	90733-74
■ Plata:	90733-75
■ Iridiscente:	90733-99

Manualidades: Espejos para decorar

Espejos circulares y cuadrados irrompibles

Juego de 10 espejos circulares o cuadrados. Fabricados con material irrompible en grosor de 1,5 mm. Dimensiones: cuadrado de 12x12 cms., redondo: 10 cm. diámetro con plástico protector para evitar ser arañado. Se puede fijar sobre cualquier superficie de cartón, madera, etc. aplicándole cualquier pegamento de calidad.

Espejos cuadrados 12x12 cm:	90751
Espejos circulares 10 cm diámetro:	90752



Manualidades: PlayMais

Cilindros de maíz Playmais

Copos multicolores, 100% biodegradables, compuestos de maíz natural, agua y colorantes alimentarios. Un poco de agua basta para pegar los copos entre ellos gracias al almidón natural del maíz. PlayMais no está concebido para ser comido, pero una ingestión accidental no acarrea ningún riesgo de ahogo.



A. PlayMais Eduline Small contiene: Más de 1500 Playmais, instrucciones de uso, 4 cuchillos de modelar, 4 bayetas para humedecer, 24 páginas educativas.

PlayMais Eduline Small: **90786**

B. PlayMais Eduline Medium contiene: Más de 3150 Playmais, instrucciones de uso, 5 cuchillos de modelar, 5 bayetas para humedecer, 24 páginas educativas.

PlayMais Eduline Medium: **90787**

C. PlayMais Eduline Refill contiene: Es la caja de repuesto con más de 6300 Playmais. No contiene ni cuchillos ni las bayetas.

PlayMais Eduline Refill: **90788**



Caja Playmais Eduline mosaik

Nuevo formato de bolitas multicolores para hacer mosaicos, 100% biodegradables, compuestos de maíz natural, agua y colorantes alimentarios. Un poco de agua basta para pegar los copos entre ellos gracias al almidón natural del maíz. Este producto no está concebido para ser comido, pero una ingestión accidental no acarrea ningún riesgo de ahogo. Contiene más de 12.000 PlayMais Mosaik, 48 tarjetas para decorar y 6 bayetas para humedecer.

Playmais Eduline mosaik: **90789**



Manualidades: Mosaicos

Mosaico escolar

a. El mosaico escolar esta compuesto por teselas de piedra porosa, material parecido a la piedra pómez. Es ideal para trabajar con los niños. Teselas que se cortan fácilmente con cualquier tipo de tijera. Muy ligero. Colores naturales. Bolsa de 1 kg. Colores surtidos. Para darle brillo, se puede usar cualquier tipo de barniz. Teselas 20 mm.

Teselas: **90712**

b. Cola blanca: Bote de 100 gr de cola preparada para pegar las teselas del mosaico.

Cola blanca: **90728**



Mosaicos antiguos

Bote de 250 grs. de mosaicos antiguos 5x5, 10 X10 y 20X20 mm.

Bote 5x5 mm:	93163
Bote 10x10 mm:	93164
Bote 20x20 mm:	93165



Mosaicos arqueológicos

Bote de 250 g de mosaicos arqueológicos 5x5 y 10x10 mm.

Bote 5x5 mm:	93166
Bote 10x10 mm:	93167



Mosaicos de vidrio

Bote de 400 g de mosaicos de vidrio 10x10 mm.

Bote 10x10 mm:	93168
----------------	-------



Manualidades: Textil para decorar

Textil para decorar

Artículos de algodón para decorar en diversas formas y tamaños.



Bolsa cosmética forrada 19x14x8: **90697**



Neceser 15x9x5: **90698**



Estuche gafas 9x18: **90701**

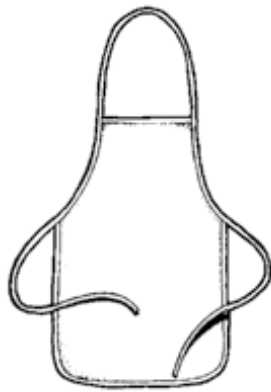

Delantal infantil 33x48: **90702**



Mantel individual oval 46x33: **90703**

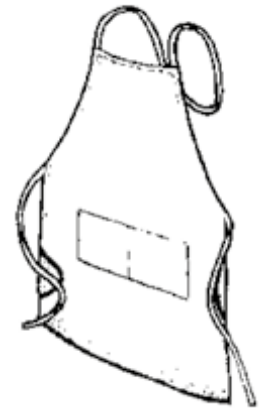

Delantal adulto 63x92: **90707**



Minimantel rectangular 46x30: **90704**



Gorra infantil 54: **90708**



Bolsa merienda 25x30: **93551**



Bolsa pan grande 37x60: **93552**

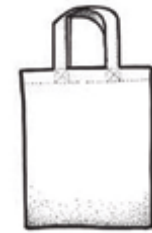

Bolsa con asas 23 x 26 cms.: **93553**
Bolsa con asas 38 x 42 cms.: **93554**

NOVEDAD

Gorra adulto 58: **90709**

Calcetines de Navidad para decorar

Bolsa de 12 calcetines de Navidad para decorar. Provistos de una cinta roja para que puedan colgarse. Realizados en poliéster de medidas 20.3 cm largo x 15.2 cm de ancho.

Calcetines Navidad: **93633**



NOVEDAD

Pintura y rotuladores de textil, ver en páginas 328 y 334 a 336 del catálogo.

Politextil para decorar

Artículos de politextil para decorar. Mochilas, bolsas de pan y delantales para decorar. Fácil de doblar, coser, pegar y dibujar...



Pack 5 delantales 60x40 cm

<input type="checkbox"/> Rojo:	93630-09
<input type="checkbox"/> Azul:	93630-17

Pack 5 mochilas 36x42 cm

<input type="checkbox"/> Blanco:	93631-01
<input type="checkbox"/> Amarillo:	93631-04
<input type="checkbox"/> Naranja:	93631-06

Pack 5 bolsas de pan 21x57,5 cm

<input type="checkbox"/> Blanco:	93632-01
<input type="checkbox"/> Rojo:	93632-09

Manualidades: Elementos de madera



Cortes de tronco redondos

Bolsa de 1 kilo de cortes de madera de deriva redondos. El pack contiene aproximadamente 550 unidades de unos 6 mm de espesor y 2,5 como máximo de diámetro. Los discos de madera están pulidos y rodeados de corteza.

Cortes de tronco redondos:	90687
----------------------------	-------



Cortes de tronco ovalados

Bolsa de 250 gramos de cortes de madera de deriva ovalados. De medidas diferentes, van desde 2,5 cm a 3 de ancho por 9 a 10 cm de largo. El pack contiene 40 piezas aproximadamente.

Cortes de tronco ovalados:	90688
----------------------------	-------



Palos de madera de deriva gruesos

Ahora puedes construir barcos, guirnaldas o marcos o cualquier proyecto con esta bolsa de 250 gramos de palos y ramas de madera, de 8 a 10 unidades aproximadamente. Medidas: 16 cm de largo y 2 cm de diámetro. Producto natural, diferentes formas y tamaños.

Palos madera gruesos:	90689
-----------------------	-------



Palos de madera de deriva largos

Bolsa de 250 gramos de palos de madera de deriva de 12 cm de largo aproximadamente.

Palos madera largos:	90690
----------------------	-------



Palos de madera de deriva surtidos

Bolsa de 250 gramos de madera de deriva de diferentes formas y medidas. El pack contiene unas 80 piezas de medias entre 6 a 8 cm de largo y 0,5 a 1 cm de diámetro.

Palos madera surtidos:	90663
------------------------	-------



Abanicos para decorar

Bolsa de 12 Abanicos fabricados en madera y papel para decorar con pinturas, rotuladores etc... Medidas: 25,4 cm de alto y 40,6 cm aproximadamente al abrirlo.

Abanicos para decorar: **90699**

Pack de 12 unidades



Palillos de madera en natural

Palillos planos o de polo para manualidades.

Palillos planos: **90820**

50 palillos polo: **90821**

100 depresores médico: **90822**



Palos de madera Jumbo

Bolsa de 500 palos de madera de color natural en tamaño gigante. Medidas : 20,3x 2,5 cm.

Palos madera Jumbo: **90680**



Palillos de polo de colores

Palillos de polo en madera de alta calidad, grosor de 2 mm. En colores surtidos. Bolsa 100 palillos. Dimensiones (LxAxG) 114x10x2 mm.

Palillos polo color surtidos 100 unidades: **90823**



Palillos depresores de médico de colores

Palillos de médico en madera de alta calidad. Grosor de 1,7 mm. En colores surtidos. Bolsa de 100 palillos de médico (LxAxG) 150x17x1,7 mm.

Palillos médico colores: **90824**



Palillos largos de madera

Palillos de madera en color natural de 22 cm de largo. Medidas: 200 mm de largo x 2 mm de diámetro. Bolsa de 100 unidades.

100 palillos largos: **90816**



Palos madera pincho

Palos madera pincho 200x3 mm. Bolsa de 50 unidades.

Pinchos madera: **90961**



Palos redondos de colores

Palos redondos de madera de colores. Medidas: 150 mm de largo x 5 mm de diámetro. Bolsa de 25 unidades.

Palos colores: **90966**



Palillos personas

Pack de 15 palillos para decorar con 5 formas de niño, 5 formas de niña y 5 con la silueta de la cara.

Palillos de personas: **90960**



Botones de madera

Bolsa de botones de madera. Bolsa de 30 botones de tamaños y colores diferentes.

Botones de madera: **90970**



Pinzas de madera decoradas

Pinzas de madera decorada de 35 x 7 mm. Bolsa de 20 unidades.

Pinzas decoradas: **90968**



Pinzas grandes de madera natural

Pinzas grandes de madera en color natural. Paquete de 16 unidades.

Pinzas grandes: **90978**

Mini pinzas de madera

Mini pinzas de madera de 25 x 3 mm en color natural y colores surtidos.

■ Natural: **90958**
■ Surtido: **90959**

Bolsa 45 unidades



Teselas de mosaico de madera

Pack de 1000 piezas de mosaico de madera. Paquete surtido en diferentes colores. Medida: 1,3 cm aproximadamente.

Teselas de mosaico de madera: **92744**



Marcos de fotos de madera "Cohetes"

Set de 12 marcos de fotos de madera con forma de cohete. Tamaño: 11,5 x 15,2 cm. Área de la foto de 3,8 cm de diámetro.

Marcos de fotos de madera "Cohetes": **92745**



Marcos de fotos de madera

Set de 12 marcos de madera para fotografías de 10,2 x 15,2 cm. Fácil de decorar. Incluye protector de plástico transparente, retención y soporte plegable. Tamaño: 19,7 x 14,6 cm.

Marcos de fotos de madera: **92746**



Marcos de fotos de madera "Flores"

Set de 12 marcos de madera con 4 formas de flor diferentes. Cada marco tiene una altura aproximada de 16,5 cm. Espacio para foto de 2,5 cm de diámetro. Protector de fotos de plástico transparente.

Marcos de fotos de madera "Flores": **92747**

Posavasos de madera para decorar

Posavasos de madera con diferentes motivos para decorar.



Pack de 4 posavasos día del padre:

92740



Pack de 4 posavasos Navidad:

92742



Pack de 4 posavasos día de la madre:

92741



Pack de 4 posavasos estudio:

92743



Llaveros de madera

Lote de 10 llaveros surtidos, fabricados en madera natural, con formas diversas, aptas para la decoración con cualquier complemento.

Llaveros madera:

90967



Marcos de madera animales

Manualidad original para decorar marcos con fotografías de forma diversa y creativa. Bolsa compuesta de 6 figuras de animales para decorar y personalizar. Fabricadas en madera, permite el uso de ceras, rotuladores, témperas, purpurinas y otros materiales.

Marcos madera:

90969



Tableros para manualidades

Tablero de madera para realizar cualquier manualidad, en dos medidas 30x40 y 40x60.

30x40:

92748

40x60:

92749

Atrapasueños de madera

Pack de 12 atrapasueños de madera para decorar. Diferentes formas: cuadrados de 8,2 cm y redondos de 9 cm de diámetro. Con palos de metal de 7,5 cm.

Atrapasueños de madera:

90684

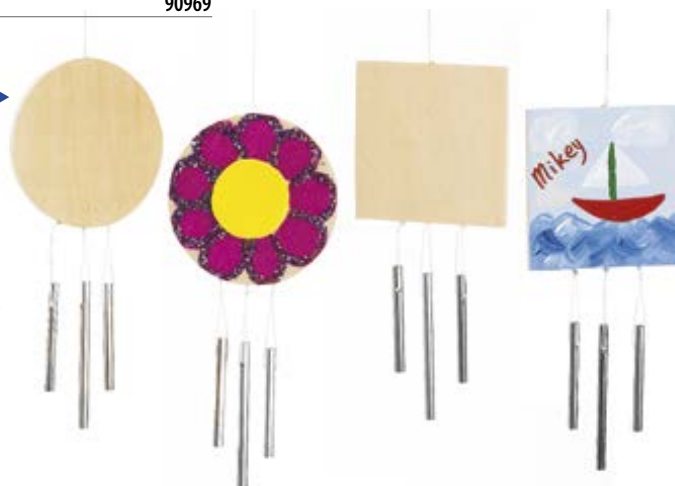

Manualidades: Técnica servilleta

Técnica servilleta

Técnica para la decoración de soportes de madera, cerámica, terracota, Pórex. ... Utilización: Aplicamos la cola barniz, sobre la superficie a decorar. Recortamos el motivo de la servilleta y despegar la primera capa impresa. Ponerla en la superficie y pegarla por encima con la cola barniz. Fijar bien los bordes.

Paquetes de 20 de 33x33cm



Navidad paisaje: 92716



Estrella plata: 92717



Estampado pascua: 92691



Barquitos: 92692



Hojas otoño: 92693



Corazones: 92694



Copos Navidad: 92697



Summers Day: 92686



Shoal of fish: 92687

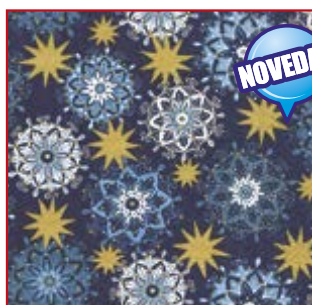

Estampado Filigree: 92688



Les fleurs pastels: 92689



Mushroom: 92690





Cola para técnica servilleta

Cola barniz brillante para obtener un resultado brillante sobre madera, terracota, piedra, cerámica, carton...Bote 250g.

Cola laca brillante Super-Pox: 92730



Cola técnica servilleta textil

Cola transparente con base agua para textil. Ideal para pegar sobre textil con las servilletas. Bote 150 ml.

Cola transparente Textil Potch: 92731

Barniz 3D técnica servilleta

Barniz transparente a base de agua, produce efecto relieve 3D. Se aplica directamente del frasco sobre el dibujo de la servilleta pegada. Frasco de 80ml.

Barniz transparente Medium Potch 3D: 92732



ÚLTIMAS UNIDADES
hasta fin de existencias



Foto Transfer Potch

Gel adhesivo para la creación artística de collages combinando la fotografía con la pintura acrílica y la técnica de estrarcido. Para crear con fotos regalos personalizados y accesorios decorativos. Bote 150ml.

Foto Transfer Potch: 91014



1.- Aplicar Foto Transfer Potch directamente sobre una fotocopia hecha con impresora láser.



2.- Aplicar Foto Transfer Potch sobre la parte de la tela a posicionar la fotocopia.



3.- Después de aplicar Foto Transfer Potch en el reverso de la fotocopia, quitar el exceso presionando con una espátula.



4.- Dejar secar completamente. Puede acelerar el proceso con un secador.



5.- Humedecer con agua el reverso de la fotocopia.



6.- Retirar el papel sobrante frotando suavemente con los dedos.



Manualidades: Cajas y figuras de papel maché

Figuras colgantes papel maché

Figuras de papel maché para decorar y colgar.



Corazón 9 cm: **93560**



Redondo 10 cm: **93561**



Oval 13 cm: **93562**



Rombo 15 cm: **93564**



Estrella 12 cm: **93563**



Triángulo 12 cm: **93565**

Cajas papel maché

Cajas de papel maché para manualidades.



Corazón
8 cm: **90862**
10 cm: **90866**
15 cm: **90870**



Redonda
8 cm: **90863**
10 cm: **90867**
15 cm: **90871**



Cuadrada
8 cm: **90864**
10 cm: **90868**
15 cm: **90872**



Estrella
8 cm: **90865**
10 cm: **90869**
15 cm: **90873**

Set de cajas con ventana

Set de 12 cajas para decorar con "ventana" de plástico transparente en la tapa para mostrar una foto o el contenido dentro. Tamaño: 12,1 cm y 7,6 cm de altura, ventana cuadrada de 7 cm.

Set de 12 cajas con ventana: **93745**





Abecedario de papel maché

Letras del abecedario de papel maché con volúmen.

Altura 10 cm y grosor de 1,7 cm.

Altura 20 cm y grosor 2,5cm.

	10cm	20 cm
Letra A:	93701	93731A
Letra B:	93702	93731B
Letra C:	93703	93731C
Letra Ç:	93704	93731CC
Letra D:	93705	93731D
Letra E:	93706	93731E
Letra F:	93707	93731F
Letra G:	93708	93731G
Letra H:	93709	93731H
Letra I:	93710	93731I
Letra J:	93711	93731J
Letra K:	93712	93731K
Letra L:	93713	93731L
Letra M:	93714	93731M
Letra N:	93715	93731N
Letra Ñ:	93716	93731NN
Letra O:	93717	93731O
Letra P:	93718	93731P
Letra Q:	93719	93731Q
Letra R:	93720	93731R
Letra S:	93721	93731S
Letra T:	93722	93731T
Letra U:	93723	93731U
Letra V:	93724	93731V
Letra W:	93725	93731W
Letra X:	93726	93731X
Letra Y:	93727	93731Y
Letra Z:	93728	93731Z
Letra &:	93729	
Letra @:	93730	

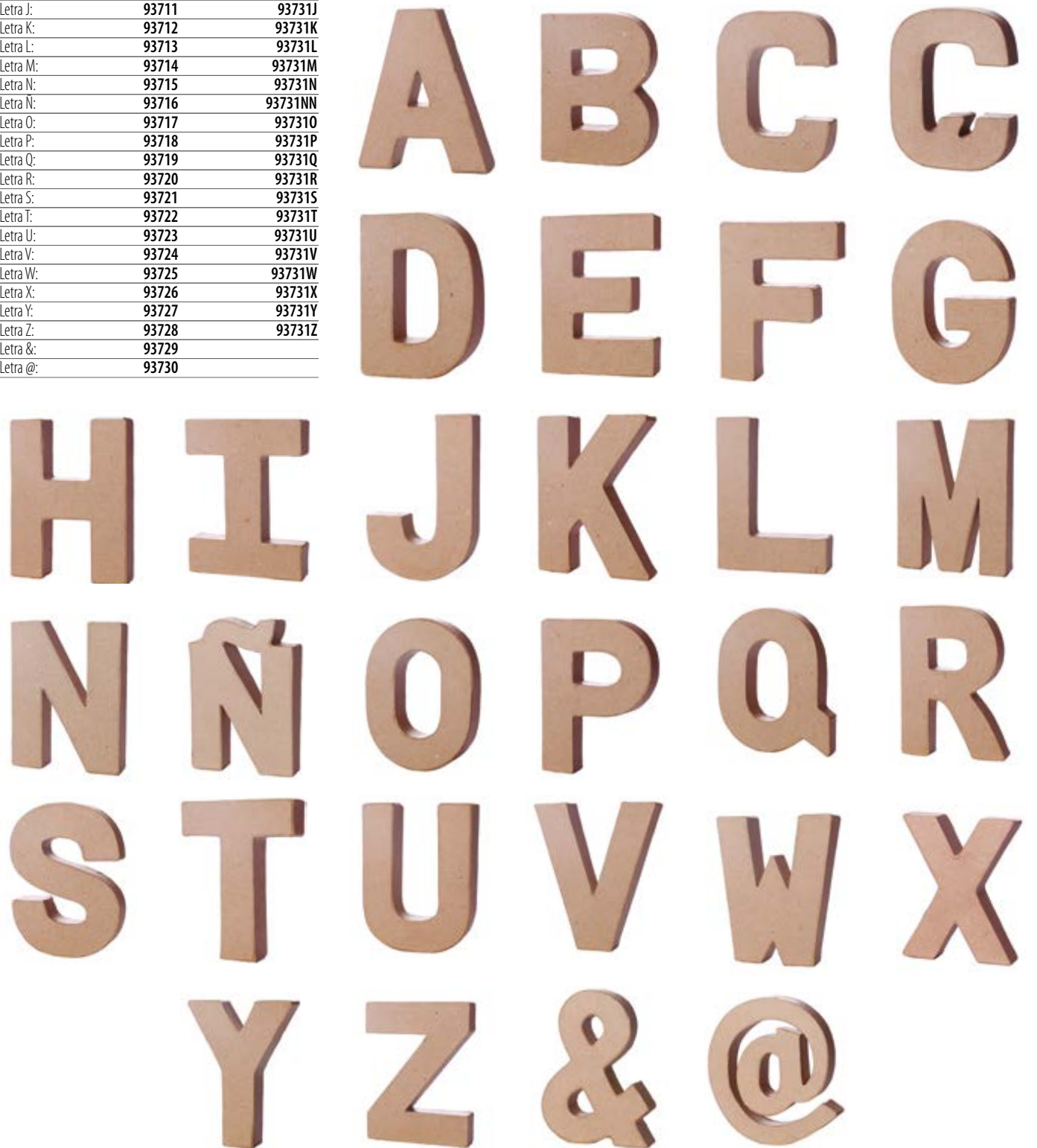

Números en papel maché

Números del 0 al 9 en papel maché con volumen. Altura 10 cms y grosor de 1,7 cm.



Nº 0: **93733**



Nº 1: **93734**



Nº 2: **93735**



Nº 3: **93736**



Nº 4: **93737**



Nº 5: **93738**



Nº 6: **93739**



Nº 7: **93740**



Nº 8: **93741**



Nº 9: **93742**



Platos de celulosa

Producto reciclado totalmente ecológico 100% celulosa. No tóxico. Resistente al calor hasta 120°C. Permite trabajar con pastas de modelar que precisen secado en microondas. Admite toda clase de líquidos y pinturas. Reciclable. Celulosa. 18cm Ø

Bolsa de 5 platos: **93570**



Bols de celulosa

Producto reciclado totalmente ecológico 100% celulosa. No tóxico. Resistente al calor hasta 120°C. Permite trabajar con pastas de modelar que precisen secado en microondas. Admite toda clase de líquidos y pinturas. Reciclable. Celulosa. 350 ml.

Bolsa de 5 bols: **93572**



Fuentes de celulosa

Producto reciclado totalmente ecológico 100% celulosa. No tóxico. Resistente al calor hasta 120°C. Permite trabajar con pastas de modelar que precisen secado en microondas. Admite toda clase de líquidos y pinturas. Reciclable. Celulosa. 350 ml.

Bolsa de 5 fuentes: **93574**



Maceteros

Producto reciclado totalmente ecológico 100% celulosa. No tóxico. Resistente al calor hasta 120°C. Permite trabajar con pastas de modelar que precisen secado en microondas. Admite toda clase de líquidos y pinturas. Reciclable.

Bolsa de 5 maceteros de celulosa 425 ml: **93576**



Bandeja de celulosa

Producto reciclado totalmente ecológico 100% celulosa. No tóxico. Resistente al calor hasta 120°C. Permite trabajar con pastas de modelar que precisen secado en microondas. Admite toda clase de líquidos y pinturas. Reciclable.

Bandeja celulosa: **93575**

Manualidades: Cajas de madera

Cajas de chapa de madera

Cajas en chapa de madera de chocho en distintas formas y medidas. Utilizables para manualidades y decoración.

Cuadrada 10x10x6cm:	91010
Cuadrada 14x14x10cm:	91011
Redonda 9x5cm:	91012
Redonda 16x9cm:	91013



Ver pintura Chalk Paint Deco Ultramate Ref. 92801 y sucesivos en la página 331

Cajas y cofres para decoración

Cajas en madera de pino, sin barnizar. Utilizables para trabajos manuales y decoración.

Caja 6,5 x 6,5 x 4:	90825	Caja 23 x 14 x 5:	90830
Caja 12 x 12 x 6,5:	90826	Cofre 10 x 6,5 x 6:	90831
Caja 15 x 15 x 9:	90827	Cofre 12 x 9 x 7:	90832
Caja 10 x 9 x 5:	90828	Cofre 17 x 11 x 8,5:	90833
Caja 15 x 10 x 5:	90829		



Pintura para pórex: "multiuso Jovidecor"
Ref. 92148 Pág. 329

Manualidades: Celulosa y pórex

Rotuladores acrílicos: "Amsterdam"
Ref. 92146 en Pág. 330

Bolas de celulosa

Bolas de celulosa con agujero para ensartar.

100 bolas de celulosa 12 mm:	90800
100 bolas de celulosa 15 mm:	90801
100 bolas de celulosa 20 mm:	90802
100 bolas de celulosa 25 mm:	90803
100 bolas de celulosa 30 mm:	90804
50 bolas de celulosa 40 mm:	90805
25 Bolas de celulosa 50 mm:	90806
20 Bolas de celulosa 60 mm:	90807



Bolas de Pórex

Bolas de plástico ligero (Pórex) en diversos tamaños.

3 cm Bolsa de 50 Ud.:	90841
4,5 cm Bolsa de 20 Ud.:	90842
5 cm Bolsa de 15 Ud.:	90843
6 cm Bolsa de 8 Ud.:	90844
7 cm Bolsa de 5 Ud.:	90845
8 cm Bolsa de 4 Ud.:	90846
10 cm Bolsa de 2 Ud.:	90847
12 cm unidad:	93001
15 cm unidad:	93003
20 cm unidad:	93005



Coronas de Pórex

Coronas de plástico ligero (Pórex) en diversos tamaños.

10cm Bolsa de 6 Ud.:	93021
15cm Bolsa de 2 Ud.:	93023
22cm Bolsa de 1 Ud.:	93025

Cilindro de Pórex

Cilindros de plástico ligero (Pórex) en diversos tamaños.

4x20cm Bolsa de 4 Ud.:	93031
7x20cm Bolsa de 2 Ud.:	93033

Corazones de Pórex

Corazones de plástico ligero (Pórex) en diversos tamaños.

6 cm Bolsa de 15 Ud.:	90852
10 cm Bolsa de 2 Ud.:	90853

Estrellas de Pórex

Estrellas de plástico ligero (Pórex) en diversos tamaños.

10cm Bolsa 10 Ud.:	93061
15cm Bolsa 4 Ud.:	93063
20cm Bolsa 1 ud.:	93065





Muñecos de Pórex

Muñecos de plástico ligero (Pórex) en diversos tamaños.

10 cm Bolsa de 10 Ud.:	90855
15 cm Bolsa de 2 Ud.:	90856

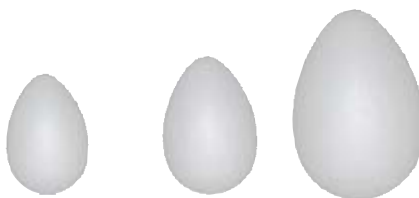

Huevos de Pórex

Huevos de plástico ligero (Pórex) en diversos tamaños.

6x4 cm Bolsa 10 u:	90849
8x5,5 cm Bolsa 6 u:	90850
10x7 cm Bolsa 5 u:	90851



Campanas de Pórex

Campanas de plástico ligero (Pórex) en diversos tamaños.

8 cm Bolsa 2 Ud.:	90854
11 cm Bolsa 2 Ud.:	93011
16 cm Bolsa 1 Ud.:	93013



Cono de Pórex

Cono de plástico ligero (Pórex) en diversos tamaños.

4x6 cm Bolsa 15 Ud.:	90814
7x12,5 cm Bolsa 4 Ud.:	90857
9x20 cm Bolsa 1 Ud.:	90858



Marco de fotos Pórex

Marcos de fotos de plástico ligero (Pórex) en diversos tamaños.

24x19cm Bolsa 1 Ud.:	93053
27x21cm Bolsa 1 Ud.:	93055

Pórex colgantes navideños

Figuras de Pórex en diversos modelos navideños para colgar.

Abeto colgante Pórex 7,5x5cm Bolsa 15 Ud.:	93131
Corazón colgante Pórex 6,5x5cm Bolsa 15 Ud.:	93132
Estrella relieve colgante Pórex 8,5cm Bolsa 10 Ud.:	93133
Campana colgante Pórex 4,5x6cm Bolsa 20 Ud.:	93134
Ángel colgante Pórex 6x9cm Bolsa 10 Ud.:	93135
Bola rayada colgante 8,5x8cm Bolsa 4 Ud.:	93136



Plancha de Pórex

Plancha de pórex en distintas medidas con un grosor de 1cm. Bolsa de 5 unidades.

20x30:	90176
30x40:	90177



Manualidades: Cintas decorativas

Cintas decorativas papel brillante

Rollo cinta de papel brillante para decorar, en dos medidas 19 y 31mm. Rollo de 92 metros.

	19 mm	31 mm
■ Amarillo:	93600-04	93602-04
■ Naranja:	93600-06	93602-06
■ Rojo:	93600-09	93602-09
■ Azul:	93600-17	93602-17
■ Verde:	93600-22	93602-22
■ Oro:	93600-74	93602-74
■ Plata:	93600-75	93602-75

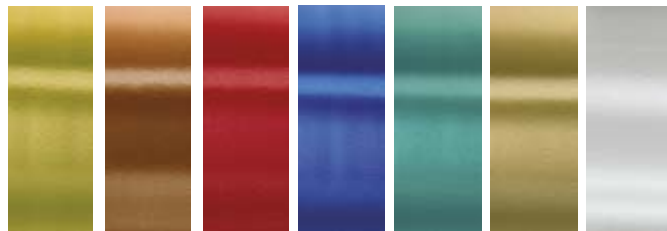

Cinta americana de colores

Rollos de cinta adhesiva de 48mm.x 9,1m. Fabricada en material resistente y fuerte adhesivo. Apto para trabajos de alto rendimiento sobre una gran variedad de superficies, incluyendo la madera, vinilo, plástico, cuero, metal, textil... Disponible en un precioso surtido de colores. Ideal para todo tipo de manualidades y creaciones decorativas.

■ Amarilla:	93635-04	■ Azul oscuro:	93635-18
■ Naranja:	93635-06	■ Verde:	93635-22
■ Rojo cereza:	93635-09	■ Morado:	93635-39
■ Rosa:	93635-12	■ Oro metalizado:	93635-74
■ Azul claro:	93635-17	■ Plata metalizada:	93635-75



Cinta americana de colores pastel

Rollos de cinta adhesiva de 48mm.x 9,1m. Fabricada en material resistente y fuerte adhesivo. Apto para trabajos de alto rendimiento sobre una gran variedad de superficies, incluyendo la madera, vinilo, plástico, cuero, metal, textil... Disponible en un precioso surtido de colores pastel. Ideal para todo tipo de manualidades y creaciones decorativas.

■ Rosa pastel:	93637
■ Melocotón pastel:	93638
■ Menta pastel:	93639
■ Lila pastel:	93640



Cinta americana decorada

Rollos de cinta adhesiva de 48mm.x 9,1m. Fabricada en material resistente y fuerte adhesivo. Apto para trabajos de alto rendimiento sobre una gran variedad de superficies, incluyendo la madera, vinilo, plástico, cuero, metal, textil... Ideal para todo tipo de manualidades y creaciones decorativas.



Cebra: 93645

Llamas: 93646

Leopardo: 93647

Piratas: 93648



Blanco y negro: 93650

Salpicaduras de pintura: 93652

Adornos: 93653

Patitos: 93654

Cinta americana Glitter

Rollos de cinta adhesiva de 48mm.x 4,5m. Fabricada en material resistente y fuerte adhesivo. Apto para trabajos de alto rendimiento sobre una gran variedad de superficies, incluyendo la madera, vinilo, plástico, cuero, metal, textil. Acabado en purpurina. Ideal para todo tipo de manualidades y creaciones decorativas.

Rojo:	93665-09
Plata:	93665-75



Set cintas surtidas Masking

Cinta adhesiva de papel de arroz. Sus dos principales características son que se puede cortar con las manos y se puede escribir encima. Puede ser reposicionada sin dañar la superficie en que se trabaja. Muy versátil y divertida. Tiene infinidad de aplicaciones como forrar libros, decorar objetos, envolver regalos, etc. Las cintas adhesivas de la Serie Glitter no están fabricadas con papel de arroz washi. 15 mm x 6,5 metros.

Ultramar:	93603
Floral:	93604
Lisos:	93605
Rojos, verdes y negros:	93606
Dorados y plateados:	93607
Purpurina:	93608
Metal:	93609



93603



93604



93605



93606



93607



93608



93609

Cinta de plástico flexible Lado

Es muy útil para la realización de los trabajos manuales que tienen como finalidad el desarrollo de la psicomotricidad fina. Favorece el desarrollo de la creatividad y de la imaginación. Podemos llevar a cabo infinidad de trabajos manuales con diversos grados de dificultad. Se pueden realizar adornos, posavasos, móviles, tapices, forrar botes, lámparas... Carrete de 20 metros en 6 colores.

Amarilla:	93624-04
Naranja:	93624-06
Roja:	93624-09
Rosa:	93624-12
Azul:	93624-17
Verde:	93624-22



Cordón oro y plata

Rollo 100 metros de cordón de 1mm brillante en oro y plata.

Oro:	93628-74
Plata:	93628-75

ÚLTIMAS UNIDADES
hasta fin de existencias



Manualidades: Abalorios y cordones



Abalorios de plástico

Bote abalorios redondos de plástico en 7 colores surtidos opacos. Bote de 300 unidades. 8 x 5 de ancho con un agujero de 4 mm.

Abalorios plástico: **90762**



Abalorios de madera

Bolsa de abalorios de madera en cinco colores surtidos. En dos formas: redondo de 10 mm. y en forma de oliva de 8x16 mm.

100 redondos 10 mm: **90766**
75 oliva 8x16 mm: **90767**



Abalorios de Eva

Set de 500 abalorios grandes, suaves y fáciles de utilizar para las pequeñas manos. Colores brillantes y formas surtidas. Cada pieza es aproximadamente de 1,9 x 1,9 cm con un orificio de 0,3 cm. No contiene látex.

Abalorios de Eva: **90741**

Abalorios plateados transparentes

Bote abalorios de granito plateados de 3,8mm. En distintos colores. Bote de 120g.

Naranja:	90750-06
Rojo:	90750-09
Azul:	90750-17
Verde:	90750-22
Oro:	90750-74
Plata:	90750-75
Surtido:	90750-99



Cordón algodón encerado

Es un hilo muy resistente de 1mm.de grosor, por lo que soporta bien fuertes tensiones. Rollo de 100 m.

Algodón encerado: **93670**



Cordón algodón encerado de colores

Conjunto de 4 cordones redondos de 25 metros con un tratamiento ligero de cera. Colores brillantes: rojo, amarillo, azul y verde.

Set cordón encerado: **93671**



Cordón arco iris satinado para cuentas

Cordón satinado grueso y colorido, perfecto para pequeñas manos. Longitud de 91 metros en magníficos colores del arco iris, aproximadamente 1,5 mm de espesor.

Cordón arco iris: **93672**



Bobina de hilo de Nylon

Bobina de hilo de nylon con un grosor de 0,35mm. Rollo de 350 m.

Hilo de Nylon: **90808**



Bobina de hilo de silicona

Bobina de hilo de silicona con un grosor de 0,70mm. Rollo de 100 m.

Bobina silicona: **91004**



Bobina de cuerda Apli

Bobina de cuerda de cáñamo. Rollo de 100g.

Cuerda de cáñamo: **91003**



Cuerda sisal

Bobina de cuerda sisal de 2 cabos, 70 kgs. de resistencia. La bobina tiene 100 metros de longitud y 400 gramos de peso.

Cuerda sisal: **93673**



Telar metálico

Telar metálico para tejer abalorios. Se utiliza para hacer tejido de abalorios. Permite hacer todo tipo de complementos, desde pulseras, collares y complementos del hogar como cuadros, cojines... Medida 30x7cm.

Telar: **91000**

Manualidades: Bandas magnéticas



Rollo bandas magnéticas

Rollo de bandas magnéticas 1 cara magnética y otra adhesiva, fácil de cortar medida 1.000 x 20 x 1,5 mm. Según norma EN 71/2013 no deben cortarse nunca a una medida inferior de 5,6 cms. debido a su flujo magnético.

Rollo Banda Magnética: **71020**



Láminas magnéticas

Láminas imantadas recortables. Bolsa de 5 unidades colores surtidos amarillo, rojo, azul, verde y blanco. Medidas 10x20 cm.

Láminas magnéticas: **71022**



Dispensador cinta magnética

Dispensador de cinta magnética adhesiva 0,3 mm de espesor. Múltiples usos, ideal para escuela, hogar e industria. Ya que al ser adhesivo se puede pegar en cualquier superficie convirtiéndola en magnética. Disponible en 7 metros.

Dispensador cinta magnética: **71021**

Manualidades: Complementos de bisutería



Mosquetón llavero

Mosquetón para realizar llaveros. Bolsa de 10 unidades. **Necesita anilla ref. 93806.**

Mosquetón llavero: **93802**



Llavero

Llavero plateado de 25x50mm. Bolsa de 24 unidades. **Necesita anilla ref. 93806.**

Llavero anilla: **93803**



Agujas broche

Agujas broche plateadas con agujeros de 20 y 40mm. Bolsa de 100 y 24 unidades.

20mm. Bolsa 100 uds.: **93807**

40mm. Bolsa 24 uds.: **93808**



Anilla de enganche

Anilla para mosquetón, llavero y gancho Hippie. 1x8 mm. Bolsa de 100 unidades.

Anillas: **93806**



Anilla

Anilla plateada de 25mm. Bolsa de 24 unidades.

Anilla plateada.: **93812**



Manualidades: Hobby Line

Plástico mágico Manual

Dibuja con lápices de colores lo que mas te guste. Se recorta y se introduce en el horno. El dibujo se encoge aprox. 7 veces, aumentando su grosor. Ideal para llaveros y cuentas personalizadas. Medida 262x202mm. Blister de 6 hojas.

Blanco: **94512**
Cristal: **94513**



Plástico mágico Inkjet

Imprime tu foto en la impresora de inyección de tinta. Se recorta y se introduce en el horno. El dibujo se encoge aprox. 7 veces, aumentando su grosor. Ideal para llaveros y collares personalizados. Medida A4. Blister de 3 hojas.

Blister 3 hojas plástico mágico Inkjet: **94515**

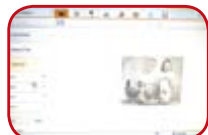

Elige una imagen en tu ordenador



Imprímela en tu impresora de inyección de tinta



Recorta para darle la forma que quieras. Taladra un agujero para luego poder colocarle un enganche.



Hornéala (aprox. 175°C) y encogerá a la mitad, engrosando hasta 4 veces.



Diseña y monta tus propias joyas, adornos, llaveros...



Chapas de plástico

Crea tus propias chapas. Decora en un círculo de papel y cúbrelo con los botones de plástico. El pack incluye 24 chapas de plástico reutilizables y 48 círculos de papel. Las chapas tienen 6,4 cm de diámetro. Se recomienda su uso para mayores de 5 años bajo la supervisión de un adulto ya que la chapa lleva imperdible en la parte trasera.

Chapas de plástico: **94516**





Papel magnético Apli

Con el papel magnético, puede crear sus propios imanes personalizados. Su formato A4 permite imprimir un montón de diseños y luego recortarlos con las tijeras. Blister de 8 hojas.

Papel magnético: **94509**



Transfer Apli para camisetas negras y color Apli

Papel transfer para camisetas negras y de color. Resistente al agua. Blister de 5 hojas en A-4. Impresión en Inkjet Color.

Transfer Apli camisetas negra/color: **92207**



Transfer Apli para camisetas blancas Apli

Papel transfer para camisetas blancas para imprimir en impresoras Inkjet y transferir a textil. Bolsa de 10 hojas A-4.

Transfer Apli camisetas blancas: **92208**

Manualidades: Perforadores y remaches decorativos

Perforador manual

Proporcionan la manera más sencilla de adornar proyectos de manualidades o crear confeti. Son de acero inoxidable. Permiten perforar gran variedad de materiales: papel, plástico, cuero fino, hojas de metal fino, espuma, fieltro, cartón fino...

Círculo pequeño: **94312**
 Círculo mediano: **94313**
 Círculo grande: **94314**
 Flor: **94315**

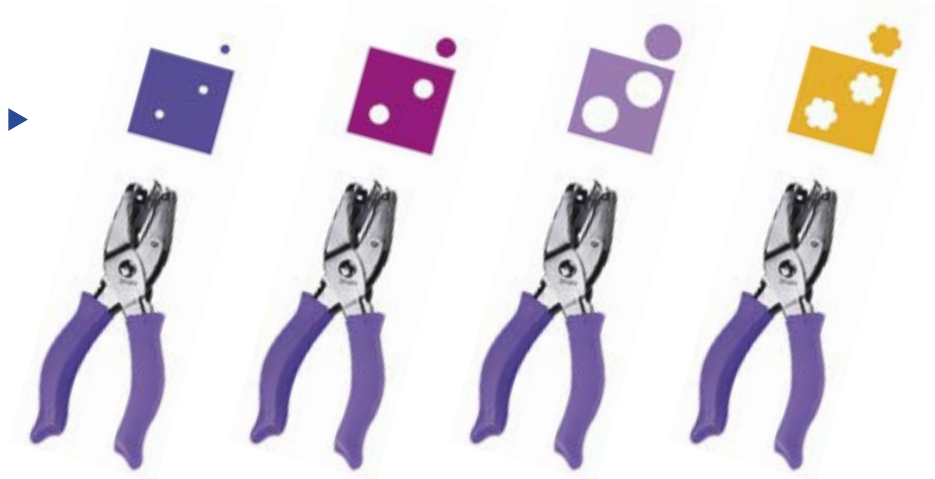

Perforador de remaches decorativos

Set de dos perforadores en dos tamaños distintos: 1,8 mm - 3,16mm. Para perforar y colocar remaches decorativos con una sola herramienta. Por un lado perfora, y por el otro coloca el remache. Perfora papel, cartulinas, fieltro, telas gruesas. Se recomienda usar la alfombrilla para proteger la superficie de trabajo.

Set de 2 punzón perforador para ojales: **94250**



Remaches redondos

Pack de 120 remaches redondos en dos medidas 3,2 y 4,8mm.

Bolsa de 120 remaches redondos en 2 medidas: **94255**



Material escolar

Troqueladora figuras Eva 16 mm

Troqueladora para crear formas fácilmente. Perfora sin esfuerzo goma Eva de hasta 2mm, papel y cartulina de entre 120-200gr. Incluye depósito para guardar las formas perforadas.

Estrella:	94520
Flor:	94521
Corazón:	94522
Copo de nieve:	94523
Círculo:	94524
Hoja:	94525
Abeto:	94526
Sol:	94527

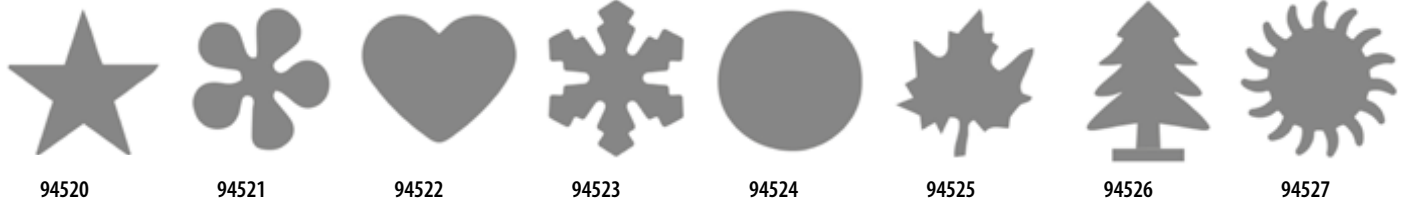

Troqueladora figuras Eva 25 mm

Troqueladora para crear formas fácilmente. Perfora sin esfuerzo goma Eva de hasta 2mm, papel y cartulina de entre 120-200gr. Incluye depósito para guardar las formas perforadas.

Mariposa:	94531
Círculo:	94532
Estrella:	94533
Trebol:	94534
Hoja:	94535
Flor:	94536
Etiqueta:	94537



Troqueladora figuras Eva 38 mm

Troqueladora para crear formas fácilmente. Perfora sin esfuerzo goma Eva de hasta 2mm, papel y cartulina de entre 120-200gr. Incluye depósito para guardar las formas perforadas.

Mariposa:	94540
Globo cómic:	94541
Estrella:	94542
Etiqueta:	94543
Hoja:	94544
Nube:	94545

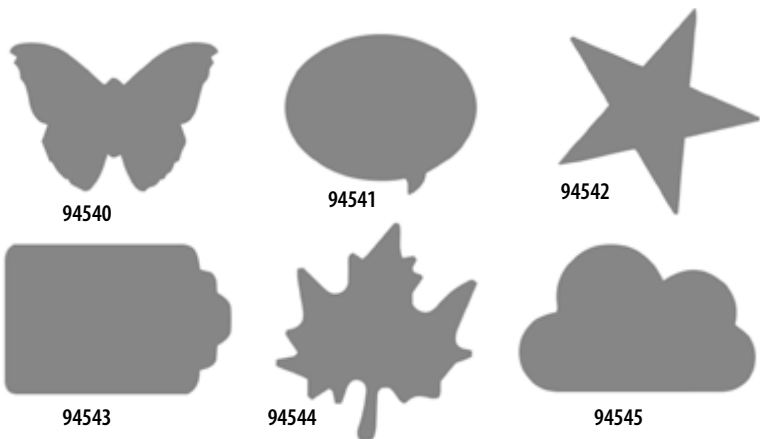

Set troqueladora cassette

Troqueladora para crear diferentes formas fácilmente. Incluye 4 cartuchos de distintos diseños, 16 mm.

Navidad:	94548
Emoticonos:	94549
Formas básicas:	94550



Troqueladora etiquetas

Troqueladora para crear etiquetas. Corta la etiqueta y perfora el agujero creando un efecto relieve. Posibilidad de realizar tres medidas distintas 63-50-38mm.

Troqueladora etiquetas: **94555**



NOVEDAD

Manualidades: Máquinas para manualidades



94441

94443

94444

94445

94446

Máquina para chapas Ø 59 mm

Máquina para montaje de chapas con moldes fijos no intercambiables. Tamaño de chapa 59 mm. Dimensiones máquina: 24,5 x 26,8 x 11 cm.

Máquina para chapas:	94440
Pack de 500 chapas metálica:	94442
Pack de 100 chapas espejo:	94443
Pack de 500 chapas imán:	94444
Pack de 100 abrebotellas con imán:	94445
Pack de 100 chapas doble cierre magnético:	94446

Nuevo
Nuevo
Nuevo
Nuevo

Cutter giratorio para papel con seis aros diferentes

Cutter giratorio para papeles: **94441**



Ø59 mm

NOVEDAD

Máquina para chapas moldes intercambiables

Máquina para chapas de moldes intercambiables. Con los diferentes moldes puedes crear chapas de varios tamaños. Los moldes se venden por separado.

Máquina para chapas de moldes intercambiables:	94450
Molde M-59/B700: Ø59 mm:	94451
Molde M-50/B700: Ø50 mm:	94452
Molde M-38/B700: Ø38 mm:	94453
Molde M-31/B700: Ø31 mm:	94454
Pack de 500 chapas metálica con alfiler de Ø 31 mm:	94455
Pack de 500 chapas metálica con alfiler de Ø 38 mm:	94456
Pack de 500 chapas metálica con alfiler de Ø 50 mm:	94457

Cutter giratorio para papel con seis aros diferentes

Cutter giratorio para papeles: **94441**



Ø59 mm Ø50 mm
Ø38 mm Ø31 mm

Máquina troqueladora Misskuty

Las máquinas MISSKUTY permiten cortar, troquelar, grabar y estampar en relieve una gran variedad de materiales. Según el tipo de troquel que se use, podrá cortar infinidad de formas utilizando papel, cartulina, goma Eva, cuero, fieltro, imán, corcho, madera de balsa, hojas de aluminio, tela y más. El botón de micro ajuste permite troquelar y repujar sin necesidad de planchas adicionales. Gracias a su plataforma abatible, es perfecta para transportar y almacenar. Ideal para crear formas y detalles en proyectos de manualidades, scrapbooking, tarjetería, patchwork, etc. Ancho de boca de 22,5 cm. Incluye: plataforma, base de corte, adaptador para troqueles gruesos, instrucciones de uso.

Máquina troqueladora: **94468**



Base troqueladora Misskuty

Las bases de corte para la máquina Misskuty se utilizan junto con los troqueles finos ZAG, los troqueles gruesos ZUG, las carpetas de repujado PUSH, placas tipográficas y troqueles y placas de textura de otras marcas. Están fabricadas en PVC de alta calidad y, a diferencia de otras marcas, se utilizan con las Misskuty tanto para los troqueles finos, como los troqueles gruesos y las carpetas de repujado.

Base de corte 22,5 x 33 cm L: **94470**



Alfombrilla troqueladora Misskuty

Alfombrilla de silicona se utiliza junto con los troqueles ZAG aptos para repujar o placas de textura para conseguir efecto relieve. Medidas 15,3x21,6x0,2 cm.

Alfombrilla: **94471**



Troqueles finos ZAG Misskuty

Proyectos de tarjetería, scrapbooking, decoración... los troqueles ZAG se convertirán en los imprescindibles para desarrollar la creatividad. Fabricados en acero de alta resistencia, permiten cortar papel, cartulina, goam, Eva y hojas de aluminio. Compatibles con la máquina Misskuty y otras marcas.

Estrellas 7,8x7,8cm. Set 4 uds.: **94473**

Óvalos 6,2x7,3cm. Set 6 uds.: **94474**

Cuadrados 7,4x7,4cm. Set 7 uds.: **94475**

Círculos ø 7,4cm. Set 8 uds.: **94476**

Copo 10,5x10,5cm. Set 3 uds.: **94477**

Tarjetas 11x11,3cm. Set 10 uds.: **94478**



94473



94474

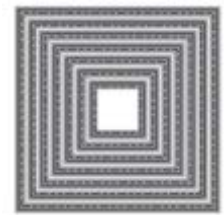

94475



94476



94477

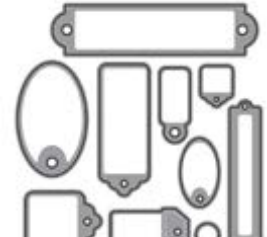

94478



Troqueles gruesos ZUG Misskuty

Los troqueles ZUG son cuchillas de acero integradas en planchas de 1,6 cm de grosor. Permiten cortar una gran variedad de materiales de hasta 4 mm de grosor: papel, cartulina, goma Eva, cuero, fieltro, imán, corcho, madera de balsa, tela y más. Con los troqueles ZUG no habrá material que se te resista. Compatibles con las máquinas para troquelar y repujar Misskuty y otras marcas. Indispensable utilizar la base de corte y el adaptador para conseguir resultados óptimos.

14x15,2 cm

Flores: **94481**

Mariposas: **94482**

Tarjetas (3 modelos): **94483**

Tarjetas (5 modelos): **94484**

Corazones: **94485**

Pétalos: **94486**

Flor: **94487**

Lazos: **94488**

Óvalos: **94489**



94481



94482



94483



94484



94485



94486



94487



94488



94489

Carpetas 2D Push

Las carpetas de repujado PUSH permiten crear textura sobre un simple papel, cartulina, goma Eva u hoja de aluminio, convirtiéndolo en una pequeña obra de arte. ¡Resaltar tus trabajos nunca había sido tan fácil!. Compatibles con las máquinas para troquelar y repujar Misskuty y otras marcas. Para repujar es imprescindible utilizar la alfombrilla de silicona.



12,7x17,8 cm

Lunares:	94494
Estrellas:	94495
Pared:	94496
Flores:	94497

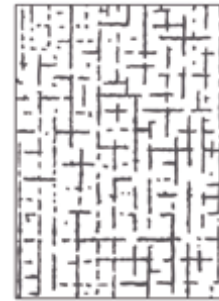
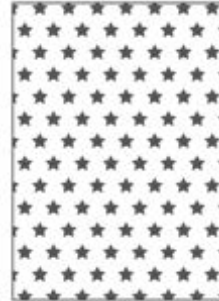
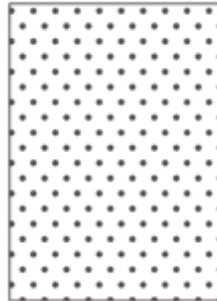

Almohadillas y punzones de picado

Almohadillas de picado Faibo

Almohadillas para picado de fieltro, de Eva en 4 colores y de tabla soporte de fibra y con corcho.

Fieltro verde con base de goma:	90770
Eva 21x30 cm de 4mm:	90679
Tabla corcho 20x30 cm de 4mm:	90769



Punzones de picado Faibo

Punzones de empuñadura de plástico y puntas de acero latonado. De gran calidad y resistencia.

Grande:	90780
---------	-------



Punzón de picado Faibo punta plástico.

Punzón de empuñadura de plástico y punta de plástico.

Punzón:	90785
---------	-------



Punzón de picado Lado

Punzones de picado Lado en dos tamaños. Con punta de latón inoxidable.

Punzón Lado pequeño:	90781
Punzón Lado grande: :	90782



Tijeras escolares



Tijeras de aprendizaje

Tijeras de aprendizaje con doble agarradero para ayudar a los niños en sus primeros cortes..

Tijeras de aprendizaje: **90599**



Tijeras Alpino Baby

Tijeras de 12 cm. 100% de plástico. Especiales para la iniciación de los niños más pequeños, ya que no cortan la piel, ni el pelo. Colores surtidos.

Tijera Alpino Baby: **90601**

¿Quieres comprar una caja? Pide 12 unidades.



Tijeras escolares Faibo

Tijera escolar de 13 cm. de acero inoxidable, punta roma y mango de plástico. Con una hoja numerada. Certificadas según norma EN71. 100% reciclable.

Tijeras escolares Faibo: **90604**

¿Quieres comprar una caja? Pide 10 unidades.



Tijeras para zurdos Faibo

Tijera escolar de 13cm. De acero inoxidable, punta roma y mango de plástico. Con cuchillas invertidas para zurdos. Certificadas según norma EN71. 100% reciclable.

Tijeras para zurdos Faibo: **90603**

¿Quieres comprar una caja? Pide 10 unidades.



Tijera escolar Bi-Materia Faibo

Tijera escolar de 14cm. De acero inoxidable, con empuñadura bi-materia, dúctil y suave en su parte interior. Certificadas según norma EN71. 100% reciclable.

Tijera escolar Bi-Materia Faibo: **90606**

¿Quieres comprar una caja? Pide 10 unidades.



Tijeras escolares Alpino

Tijera escolar de 13 cm. de acero inoxidable. Punta roma y mango de plástico.

Tijera escolar Alpino: **90607**



Tijeras Maped Koopy

Tijera KOOPY 13,5 cm para principiantes. Con apertura automática para facilitar el corte, gran calidad y durabilidad en sus cuchillas y anillas ergonómicas para mayor comodidad.

Tijeras Maped Koopy: **90611**

Tijeras escolares Kaikut

Tijera escolar Kaikut de 13 cm. de acero inoxidable de gran calidad, punta roma y mangos irrompibles de plástico. Aptas para diestros y zurdos.

Tijeras escolares Kaikut: **90610**

¿Quieres comprar una caja? Pide 12 unidades.



Tijeras de profesor Faibo

Tijera de profesor de acero inoxidable, mango de plástico.

16 cm:	41024
21 cm:	41025
25 cm:	41026

¿Quieres comprar una caja? Pide 10 unidades.

Tijeras dentadas adulto Faibo

Tijera dentada para adultos de 24 cm. Corta fieltro y papel hasta 180 g.

Tijeras dentadas adulto de 24 cm Faibo:	90615
---	-------



Tijeras de profesor especial para zurdos

Tijera de acero inoxidable de 21 cm, punta roma. Empuñadura ergonómica de plástico.

Tijeras de profesor especial para zurdos:	41028
---	-------



Tijeras y cutters creativos



Tijeras Alpino Fashion Shapes

Las tijeras más divertidas. Contiene 8 recambios para 8 diferentes tipos de corte para crear divertidos trabajos manuales.

Tijera Alpino Fashion Shapes:	90640
-------------------------------	-------

¿Quieres comprar una caja? Pide 6 unidades.



Tijeras zig-zag Faibo

Tijeras de plástico con hojas dentadas de metal, para corte de papel en zig-zag, de 13 cm.

Tijeras zig-zag Faibo:	90612
Tijera zig-zag 764-1:	90616 Nuevo
Tijera zig-zag 764-4:	90617 Nuevo
Tijera zig-zag 764-5:	90618 Nuevo

Cutter rotatorio Fiskars

Cutter rotativo con mango Sofygríp, para mayor comodidad y control. Cuchilla con revestimiento de titanio muy duradera. Dispone de botón para bloquear y liberar la cuchilla. Cuchillas de recambio disponibles por separado. Apto para diestros y zurdos.

Cutter rotatorio Fiskars:	90639
Recambio cuchilla rotatoria Fiskars Titanium:	90643



Adhesivos escolares

Nueva
Fórmula Mejorada



Pegamento en barra Descom®

Barra adhesiva de pegamento sólido no tóxica para papel, cartón.

20 g: **42725**

¿Quieres comprar una caja? Pide 24 unidades.

40 g: **42726**

¿Quieres comprar una caja? Pide 12 unidades.



Pegamento en barra Staedtler

Pegamento en barra para papel, cartón, fotos, etiquetas, textil, etc, sin disolventes, lavable en la mayoría de tejidos, base giratoria, pegado rápido y limpio.

21 g: **42730**

40 g: **42731**

¿Quieres comprar una caja? Pide 12 unidades.



Pegamento en barra Imedio

Pegamento en barra de fácil aplicación, transparente, no inflamable y lavable. Para pegar en toda clase de papel.

8 g: **42709**

21 g: **42710**

¿Quieres comprar una caja? Pide 24 unidades.

40 g: **42711**

¿Quieres comprar una caja? Pide 12 unidades.



Pegamento en barra Pritt Stick

Pegamento en barra sin disolventes, apto para uso infantil.

11 g: **42700**

22 g: **42701**

43 g: **42702**

¿Quieres comprar una caja? Pide 15 unidades.



Pegamento en barra color Instant

Pegamento de color, invisible al secar. Para pegar papel, fotos, cartulina, etc... El color sirve para ver que no se sobrepasen los límites de la superficie a pegar y la cantidad de pegamento que se aplica. Barra de 20 g.

20 g: **42717**



Pegamento en barra Power Pritt

Pegamento en barra ideal para la Eva además de pegar madera, plástico Pórex, cartón... Dejar secar para alcanzar la máxima fuerza de pegado.

20 g: **42755**

¿Quieres comprar una caja? Pide 15 unidades.



Cola universal transparente Pritt

Botella de pegamento Universal transparente sin disolventes para uso escolar. Aplicador 2 en 1: puede elegir entre aplicación extensa o precisa. Pega de manera rápida y fuerte madera, tejidos, plásticos, cartón, cartulina etc. Botella de 100 ml.

100 ml: **90936**

¿Quieres comprar una caja? Pide 6 unidades.



Cola transparente líquida Instant

Cola transparente líquida Instant con esponja 50 ml.

50 ml: **90931**

¿Quieres comprar una caja? Pide 24 unidades.



Lápiz de cola transparente doble punta GLUE

Lápiz aplicador de cola transparente en base agua. Dispone de dos puntas dosificadoras, una de trazo grueso para pegar sobre superficies amplias, y otra de trazo fino para aplicaciones que requieran de mayor precisión. Muy adecuado para pegar papel y cartón. No mancha y cualquier resto que quede sobre la ropa puede lavarse sin dificultad.

30 ml: **90941**

¿Quieres comprar una caja? Pide 6 unidades.





Cola silicona líquida

Silicona líquida, ideal en la realización de manualidades con goma EVA, madera, plásticos, fieltro, cartulina, corcho, etc. Limpio, sin olor y fácil de usar.

100 ml.:	93746
500 ml.:	93755
1000 ml.:	93747

Nuevo



Adhesivo UHU Creativ para cartón y papel

Especial glue para cartón y papel, el adhesivo resistente, rápido e incoloro. Es el pegamento perfecto para crear tarjetas de felicitación, elementos decorativos de mesas, collages, móviles, regalos, flores de papel, máscaras y mucho más.

UHU cartón y papel:	93748
---------------------	-------



Adhesivo UHU Creativ para madera y materiales naturales

Especial glue para madera y materiales naturales con una fórmula de etilvinilacetato de primera calidad. De color transparente al secarse, no tiene disolventes y es rápido y fácil de utilizar. Es idóneo para crear modelos, marcos de fotos, palos decorativos, collages, colgantes, figuras decorativas, marionetas, cometas, móviles, casas de muñecas, juguetes, estrellas de papel y mucho más.

Material natural:	93749
-------------------	-------



Adhesivo UHU Creativ para tejido y fieltro

Especial glue para tejido, fieltro y cintas es un adhesivo de fraguado rápido, sin disolventes, resistente al lavado y a la limpieza en seco (si se plancha) e inodoro cuando se seca. Para unir a la perfección elementos hechos de tejido, fieltro y cintas, junto con otros muchos materiales.

UHU textil:	93750
-------------	-------



Adhesivo UHU Creativ para plástico y miniaturas

Especial glue para plásticos y miniaturas con una resistente fórmula de soldadura en frío especial para unir a la perfección diversos plásticos duros y blandos, así como varios tipos de miniaturas. Ideal para hacer casas de muñecas, collages, esculturas, objetos de plexiglas®, vasos de yogur decorativos y mucho más. Asimismo, es apto para el modelado.

UHU plástico y miniaturas:	93751
----------------------------	-------



Adhesivo UHU Creativ para poliestireno y papel aluminio

Especial glue para espuma de poliestireno y papel aluminio, el adhesivo perfecto para decorar con poliestireno: coronas de poliestireno, cajas decorativas, modelos, etc. Asimismo, es perfecto para hacer manualidades con espuma, como decoración de navidad, decoración de ventanas, faroles, utensilios y mucho más.

Poliestireno y papel aluminio:	93752
--------------------------------	-------

Adhesivo UHU Creativ para mosaico

Especial glue para mosaico es un pegamento de resina sintética incoloro. La consistencia tipo gel transparente y única del adhesivo evita que salga del tubo involuntariamente y garantiza un encolado limpio y sin goteo. Uhu Creativ special glue para mosaico, para fijar mosaicos a la perfección en prácticamente cualquier superficie. Para combinarlo con productos de lechada convencionales. Para piezas individuales o superficies completas.

UHU mosaico:	93753
--------------	-------



Adhesivo UHU Creativ para EVA y materiales flexibles

Especial glue para goma Eva y materiales flexibles es un adhesivo de contacto de secado rápido. Fórmula resistente especial para adherir a la perfección goma Eva y otros materiales flexibles con el fin de crear cuadros, collages, flores, móviles, marionetas para dedos, etc.

EVA y material flexible:	93754
--------------------------	-------





Cola blanca Descom®

Cola blanca vinílica con alto poder adhesivo. Seca rápidamente y al secar queda transparente. Ideal para el pegado de papel, madera, cartón, pieles, mosaicos, cerámicas y fieltro. Apto para uso escolar sin disolventes.

Cola blanca Descom 125 g:	90945
<i>¿Quieres comprar una caja? Pide 15 unidades.</i>	
Cola blanca Descom 250 g:	90946
<i>¿Quieres comprar una caja? Pide 6 unidades.</i>	
Cola blanca Descom 1 litro:	90947
<i>¿Quieres comprar una caja? Pide 12 unidades.</i>	



Cola blanca Pritt

Cola blanca con aplicador 2 en 1, para aplicaciones anchas o precisas. No necesita pincel. La boquilla no se seca. Sin disolventes. Al secar queda transparente. Pega de manera limpia y duradera papel, cartón, tela, cuero, caucho, madera etc.

50 g:	90932
<i>¿Quieres comprar una caja? Pide 6 unidades.</i>	
100 g:	90933
<i>¿Quieres comprar una caja? Pide 6 unidades.</i>	
1 kg:	90934
<i>¿Quieres comprar una caja? Pide 12 unidades.</i>	

Pegamento universal transparente Bostik

Adhesivo de contacto, transparente e incoloro. Adecuado especialmente para el pegado de plásticos, madera, cerámica, poliéster... Secado rápido. Tubo de 55ml.

Pegamento Bostik :	90942
<i>¿Quieres comprar una caja? Pide 12 unidades.</i>	



Cola Metylan Henkel

Cola celulósica en polvo para encolar papel. Caja de 125 grs.

Cola Metylan Henkel:	90950
<i>¿Quieres comprar una caja? Pide 40 unidades.</i>	



Masilla adhesiva troquelada Descom®

Sobre de masilla adhesiva troquelada blanca de 75 g. ideal para fijar a la pared pósters, notas, calendarios, etc... Reutilizable.

Masilla troquelada:	42769
---------------------	-------



Masilla adhesiva Blue Tack

Masilla adhesiva reutilizable que lo fija todo. Para pegar pósters, fotos, postales..Pastilla de 57g. En una sola pieza.

Sobre masilla adhesiva:	42772
<i>¿Quieres comprar una caja? Pide 12 unidades.</i>	



Masilla adhesiva Blue Tack formato escolar

Masilla adhesiva moldeable y reutilizable recomendada para la fijación de todo tipo de objetos. Formato escolar 90 gr.

Masilla adhesiva:	42773
-------------------	-------

Puntos de cola Punto Tack

Puntos de cola removibles. Son pequeñas gotas de adhesivo transparente que se pega sobre cualquier superficie: papel, cartón, madera, plástico. Ideal para manualidades con Eva, pegar fotos en álbumes, pósters.. 64 puntos adhesivos por sobre.

Punto Tack: **42775**

¿Quieres comprar una caja? Pide 12 unidades.



IDEAL PARA EVA



Pistola de cola

Pistola de cola para todo tipo de manualidades. Potencia 25W. No gotea. Envase autocierre.

Pistola de cola Plico:	90954
Blister de 22 barritas de cola Plico:	90957
Blister de 25 barritas de cola Mini extra larga 20 cm:	90977
Blister de 22 barritas de cola colores Fluórescentes:	90948
Blister de 22 barritas de cola purpurina oro y plata:	90949

Nuevo

Pistola de cola baja temperatura

Pistola de cola 25 W. Funde a baja temperatura por lo que es muy adecuada para pegar materiales delicados como porexpán, globos, celofán etc. Evita quemaduras.

Pistola de cola Mini baja temperatura:	93762
Blister 22 barritas de cola Mini baja temperatura:	93763

NOVEDAD



Pistola de cola Max

Pistola de cola grande para barritas de 11,5 mm. Uso intensivo. Potencia 60W. Envase autocierre.

Pistola de cola Max Plico:	90943
Blister 12 barritas Max 11,5 de cola Plico:	90944
Blister 25 barritas Max-XL 12 mm de cola:	93758



IDEAL PARA EVA

Aplicador cinta adhesiva Instant Eva

Cinta adhesiva de fácil aplicación. No necesita tiempo de secado tiene un gran poder adhesivo. Sin disolventes. Especial para goma Eva entre otros materiales como papel, cartón, fotos . . .

Aplicador Instant:	90939
--------------------	--------------



Cinta adhesiva doble cara Plico

Cinta adhesiva doble cara transparente. Se puede cortar a mano sin necesidad de tijeras, por lo que es un producto muy adecuado para uso escolar. No amarillea, ni daña fotografías y otros materiales delicados. Ultrafina, imprescindible en la realización de manualidades con textiles, goma Eva, cartón.

20 x 9 mm:	90951
20 x 15 mm:	90952
20 x 30 mm:	90953
20 x 50 mm:	90979



Cinta espuma adhesiva doble cara 3D

Rollo de cinta espuma efecto 3D. Especial para tarjetas textiles, dibujos, collage.. Rollo de 2 metros x 15 mm de grosor.

Rollo cinta espuma adhesiva doble cara 3D:	90929
--	-------



Cinta de pintar

Rollo cinta de pintar 18 mm. Delimita y protege. Fácil despegado corte fácil. Rollo de 30 metros.

Rollo cinta pintor:	93943
---------------------	-------

Piezas doble cara Ultra Tack

Cinta adhesiva doble cara Ultra Tack en piezas precortadas de 30x34mm. Tiene una resistencia hasta 4 kilos por pieza. Permite colgar objetos pesados, sin necesidad de hacer agujeros. Sobre superficies lisas se consigue mayor resultado que si estas son rugosas.

Sobre de 12 piezas:	93945
---------------------	-------



Modelaje y complementos

PLASTILINA PASTEL

Plastilina Jovi colores pasteles

Plastilina Jovi de tacto suave y colores pasteles. El envase contiene 6 pastillas de 50 gramos de 6 colores surtidos.

Jovi colores pasteles:	91048
------------------------	-------



Plastilina JOVI

Plastilina JOVI de tacto suave y colores vivos.

Pastillas de 2 tamaños: Mediana 150 g. y grande 350 g.

	Mediana	Grande
Blanco:	91050-01	91100-01
Amarillo claro:	91050-04	91100-04
Amarillo oscuro:	91050-05	91100-05
Naranja:	91050-06	91100-06
Rojo:	91050-09	91100-09
Rubi:	91050-10	91100-10
Rosa:	91050-12	91100-12
Azul claro:	91050-17	91100-17
Azul oscuro:	91050-18	91100-18
Verde claro:	91050-22	91100-22
Verde oscuro:	91050-25	91100-25
Marrón:	91050-28	91100-28
Negro:	91050-30	91100-30
Carne:	91050-33	91100-33
Violeta:	91050-39	91100-39
Surtidos:	91050-99	91100-99

¿Quieres comprar una caja? Pide 15 unidades.





Arcilla Sio-2

Arcilla para modelar Sio-2 de composición 100% natural. Muy plástica y agradable de trabajar. Material didáctico muy adecuado para el desarrollo de la percepción y la creatividad.

Pastilla de 1,5 kg: **91150**

¿Quieres comprar una caja? Pide 12 unidades.

Pastilla de 12,5 kg: **91151**



Arcilla Sio-2 Blanca

Arcilla para modelar blanca 100% natural. Plasticidad excelente, agradable al tacto sin olor y sin gluten.

Blanco 1,5 kg: **91152**

Blanco 12,5 kg: **91153**



Pasta para modelar DAS

Pasta especial para modelar que seca sin cocción. Efecto similar a cerámica. En colores blanco y terracota, pastillas de 1/2 kg.

Blanco: **91155**

Terracota: **91156**

¿Quieres comprar una caja? Pide 24 unidades.



Pasta endurecible Jovi gris

Nueva pasta endurecible al aire de color gris de 500 grs. Se ca al aire.

Pasta endurecible gris: **91149**



Pasta endurecible Jovi blanca

Se trabaja con facilidad, admitiendo la adición de pasta durante su manipulación. Tacto fresco y agradable. Se seca al aire en 24 horas. Pastilla 1000gr.

Pasta endurecible blanca: **91168**



Pasta natural de modelar Plus

Pasta natural para modelar que se seca al aire sin necesidad de cocción adquiriendo gran dureza. No mancha y es inodora. Una vez se seca se recomienda decorarla con pinturas acrílicas y barnices para acabado duradero. Apta para uso infantil conforme normativa europea EN-71. Pastilla de 1,5 kg.

Blanco: **91160-01**

Terracota: **91160-28**

¿Quieres comprar una caja? Pide 4 unidades.



Pasta natural de colores Color Plus

Arcilla natural de colores. Endurece al aire no necesita cocción. Colores vivos sin olor y sin gluten, que se pueden mezclar entre ellos. Gran resistencia. Pastilla 500g.

Blanco 500 g: **91163-01**

Amarillo 500 g: **91163-04**

Rojo 500 g: **91163-09**

Azul 500 g: **91163-17**

Verde 500 g: **91163-22**





Set herramientas repujado Sio-2

Set de 2 herramientas dobles para repujado. Pala 5x20 cm.+ Punzón curvado. Bola 3mm + Bola 8mm.

Set repujado: **91146**



Set de modelado arcilla Sio-2

Set 8 herramientas modelado. Contiene: esponja, media luna metálica, vaciador grande, espátula, vaciador doble cara, punzón, hilo metálico y media luna de madera. Ideal para trabajar la arcilla.

Set modelado arcilla: **91148**



Arena para modelar Creall

Nueva arena para modelar. De tacto suave y aterciopelado, se trabaja igual que la arena húmeda pero no se seca. Ideal para construir y jugar, perfecta para el desarrollo de la psicomotricidad del niño. Libre de gluten. Fácil de limpiar. No mezclar con agua. A partir de 3 años.

Bote de 2,5 kg de arena para modelar Creall: **91140**

Bote de 5 kg de arena para modelar Creall: **91141**

Pasta para modelar Magic Dough

Pasta de modelar ligera y flexible. Innovador material para modelar y crear figuras. Muy elástica (bota como una pelota de goma). Completamente mezclable. Se seca al aire. No mancha. Se puede pintar. Sin gluten. Bote 160g.

<input type="checkbox"/> Blanca:	91167-01
<input type="checkbox"/> Amarilla:	91167-04
<input type="checkbox"/> Naranja:	91167-06
<input type="checkbox"/> Roja:	91167-09
<input type="checkbox"/> Azul claro:	91167-17
<input type="checkbox"/> Azul oscuro:	91167-18
<input type="checkbox"/> Verde:	91167-22
<input type="checkbox"/> Marrón:	91167-28
<input type="checkbox"/> Carne:	91167-33
<input type="checkbox"/> Negra:	91167-30



Soft Dough Blandiver Jovi

Caja de 5 botes de 110 cc. de pasta Blandiver en colores surtidos o unicolor.

<input type="checkbox"/> Caja de 5 blanco:	91170-01
<input type="checkbox"/> Caja de 5 amarillo:	91170-04
<input type="checkbox"/> Caja de 5 naranja:	91170-06
<input type="checkbox"/> Caja de 5 rojo:	91170-09
<input type="checkbox"/> Caja de 5 rosa:	91170-12
<input type="checkbox"/> Caja de 5 azul:	91170-17
<input type="checkbox"/> Caja de 5 verde:	91170-22
<input type="checkbox"/> Caja de 5 marrón:	91170-28
<input type="checkbox"/> Caja de 5 negro:	91170-30
<input type="checkbox"/> Caja de 5 violeta:	91170-39
<input type="checkbox"/> Caja de 5 surtidos:	91170-99



Soft Dought Blandiver Jovi

Pasta ideal para la iniciación al mundo del modelaje. Textura muy blanda agradable al tacto. Extensa gama de colores mezclables entre sí. Bote de 460 gr.

Blanco:	91176-01
Amarillo:	91176-04
Naranja:	91176-06
Rojo:	91176-09
Rosa:	91176-12
Azul:	91176-17
Verde:	91176-22
Marrón:	91176-28
Negro:	91176-30
Azul:	91176-17
Violeta:	91176-39
Amarillo neón:	91176-04N
Naranja neón:	91176-06N
Magenta neón:	91176-37N
Azul neón:	91176-17N
Verde neón:	91176-22N



Accesorios de modelaje Jovi

Accesorios para modelaje de plastilina y blandiver: prensa, ruedas, churreras (musgueras) y cortadores para crear diversas formas y efectos en las pastas de modelaje.

Prensa Blandiver:	91171
Churreras Blandiver:	91173
Bolsa de 3 ruedas cortadoras:	91174



Pasta papier maché

Papel maché en polvo. Su formulación especial, permite un secado extra rápido. Ideal para uso escolar. Muy fácil de mezclar y trabajar. Para modelar cualquier tipo de figura o pieza. Adquiere gran dureza al secado. Una vez acabada la pieza se puede pulir y pintar. No tóxico. Bolsa de 500g.

Bolsa de papel maché:	91203
-----------------------	-------

Yeso para modelar Das

Vendas enyesadas de 3 m x 8 cm que permiten crear máscaras. Fáciles de modelar en mojado y de rápido endurecimiento.

Caja 4 vendas:	91210
----------------	-------



NOVEDAD



Mega set de modelaje

Mega set de 28 herramientas para trabajar la pasta de modelaje. Construido de plástico robusto de alta calidad. Incluye: 2 prensas de arcilla, 3 rodillos (15 cm de ancho), 3 rodillos (7,5 cm de ancho), 3 cortadores de pizza de borde liso y 3 cortadores de cuña, 4 herramientas de doble cara de 20 cm, 3 espátulas de 5 cm, 4 pequeñas herramientas de conformación de 12,5 cm y 3 espátulas triangulares de 5,3 cm. No contiene látex.

Mega set de modelaje:	91175
-----------------------	-------



Pasta Patmaché Jovi

Pasta de papel maché para modelar, lista para ser usada, limpia y ligera. No es necesario mezclar el polvo de celulosa con agua. Seca a temperatura ambiente. Tiempo aproximado de secado 24 horas. Una vez seca puede ser decorada pintándola, o bien, después de haber dado una capa de barniz, enganchar pequeños objetos en la superficie. Una vez seca las figuras son muy resistentes. Se puede colorear fácilmente y permite un secado correcto en el horno. Pasta Patmaché Jovi 680 g.

Patmaché Jovi:	91202
----------------	-------

¿Quieres comprar una caja? Pide 12 unidades.

Cartón piedra Faibo

Cartón piedra reciclado que al mojarse se utiliza para modelar y conserva su forma tras el secado. Presentado en cajas de 1 Kg en 5 láminas.

Cartón Piedra:	91215
----------------	-------





Vaciadores modelaje

Blister 6 vaciadores de filo redondo para modelaje.

Blister vaciadores: **91228**

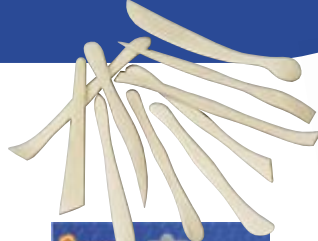

Palillos modelaje

Palillos en plástico o madera.

3 palillos plástico: **91219**

5 palillos plástico: **91220**

10 palillos madera: **91221**

Nuevo 48 palillos plástico 3 modelos: **91223**



Moldes y rodillos Jovi

Moldes Jovi con rodillo para utilizar con plastilina y pasta de modelar. Rodillos de modelaje.

6 moldes con rodillo: **91249**

12 moldes con rodillo: **91250**

25 rodillos: **91260**



Rodillos modelaje plástico

Bolsa de 4 rodillos de plástico en formas diferentes para realizar trabajos de modelaje con plastilina, pasta de modelar, arcilla, etc... Medida 14 cm longitud por 4,5 cm de ancho.

Rodillos modelaje: **91240**



Tijeras corta pasta

Tijeras corta pastas para utilizar con plastilina. Aptas para niños a partir de 2 años.

Tijeras corta pasta: **91242**



Moldes surtidos

Cubo Jovi conteniendo 24 moldes surtidos para modelaje de plastilinas y pastas.

Moldes surtidos: **91255**



Moldes frutas

Bolsa 6 moldes de plástico frutas.

Moldes frutas: **91261**



Moldes verduras

Bolsa 6 moldes de plástico verduras.

Moldes verduras: **91262**



Moldes animales granja

Bolsa 6 moldes de plástico animales granja.

Moldes animales granja: **91263**



Moldes animales jungla

Bolsa 6 moldes de plástico animales jungla.

Moldes animales jungla: **91264**



Moldes de formas geométricas

Set de 24 piezas de moldes geométricos. Incluye 8 formas de cada una: círculo, triángulo equilátero, hexágono, cuadrado, óvalo, rectángulo, trapecio y triángulo rectángulo. Las tallas y los colores van relacionados: rojo (grande), amarillo (mediano) y azul (pequeño).

Moldes formas geométricas: **91269**



ÚLTIMAS UNIDADES
hasta fin de existencias

Moldes personajes divertidos

Surtido de elementos divertidos del cuerpo para crear muñecos, con las pastas de modelar, barro... Permite a los mas pequeños crear personajes mas fácilmente. Bote de 128 piezas.

Bote 128 moldes personajes divertidos:

91273



Plumieres y portatodos



Bolsas multiusos PVC cierre con cremallera

Bolsas ultra resistentes. PVC transparente de 230 micras, reforzado con malla entrelazada. Práctico cierre con cremallera y tirador de color. Perfecto para proteger, guardar y llevar todo tipo de objetos. Disponible en 4 medidas y 4 colores surtidos. Pack de 8 unidades.

A4, medidas: 330 x 240 mm:	91290
A5, medidas: 235 x 165 mm:	91291
A6, medidas: 175 x 125 mm:	91292
Chequera, medidas: 250 x 115 mm:	91293



Portatodo para carpeta de anillas

Portatodo para carpeta de anillas. Funcional y práctico. Doble cremallera. Disponible en 5 colores. Medidas 21x12 cm.

Rojo:	91294-09
Fúcsia:	91294-11
Azul:	91294-17
Negro:	91294-30
Violeta:	91294-39



Portatodo redondo reforzado Descom®

Portatodo redondo de nylon reforzado en colores surtidos. Medida: 22x7 cm.

Naranja:	91301-06
Rojo:	91301-09
Azul:	91301-17
Verde:	91301-22



Portatodo plano básico Descom®

Portatodo plano de nylon reforzado en colores surtidos. Medida 22 x 11cm.

Naranja:	91303-06
Rojo:	91303-09
Azul:	91303-17
Verde:	91303-22





Portatodo rectangular doble cremallera reforzado Descom®

Portatodo rectangular doble cremallera de Nylon reforzado en colores surtidos. Medida: 23 x 9cm.

Naranja:	91302-06
Rojo:	91302-09
Azul:	91302-17
Verde:	91302-22



Portatodo Triple Descom®

Portatodo Triple de Nylon reforzado en colores surtidos. Medida 23,5 x 9 x 7cm.

Naranja:	91304-06
Rojo:	91304-09
Azul:	91304-17
Verde:	91304-22



Portatodo Alpino doble

Portatodo de nylon con doble compartimento. Apto para reglas de 20 cm.

Portatodo Alpino doble cremallera:	91322
------------------------------------	-------

Portatodo cuádruple plano

Cuádruple capacidad interior + doble capacidad lateral. Formato rectangular. Con tarjeta identificativa en el interior.

Amarillo:	91324-04
Naranja:	91324-06
Rojo:	91324-09
Fucsia:	91324-11
Azul:	91324-17
Verde:	91324-22
Violeta:	91324-39

Plumier doble Alpino pequeño

Plumier doble de tela que contiene: 2 bolígrafos, 1 goma de borrar, 1 sacapuntas, 4 reglas, 1 tijera, 12 lápices de colores, 10 rotuladores, 1 lápiz de grafito.

Plumier pequeño doble:	91330
------------------------	-------



Portatodo Multiline Grafolas

Portatodo de gran capacidad con triple cremallera. Con solapa cierre autoadhesivo. Bolsillo interior con tarjeta identificativa. Colores surtidos. Medidas: 200 x 100 x 100mm.

Portatodo triple Multiline Grafolas:	91323
--------------------------------------	-------



Mochilas escolares



Mochilas escolares XS

Mochilas escolares con refuerzo de PVC en la parte inferior para evitar desgastes. Dispone de enganches y tiras reforzadas en trasera. Medidas: 34 x 44 x 18 cm.

Naranja:	91345-06
Rojo:	91345-09
Azul:	91345-17
Azul marino:	91345-18
Verde:	91345-22

ÚLTIMAS UNIDADES
hasta fin de existencias

Portaminas y bolígrafos escolares

Bolígrafo Bic Kids

Bolígrafo para aprender a escribir. Sistema giratorio, recargable y retráctil en tinta azul para los más pequeños. Línea de guía visual para colocar correctamente los dedos. Diseñado por los expertos para niños a partir de 4 años. Para diestros y zurdos. Sistema de tinta Easyglide: una escritura hasta un 35% más suave. Punta media de 1 mm. Trazo de 0,4 mm.



Bic kids azul:	30192
----------------	-------

Portaminas Bic Kids

Portaminas recargable para aprender a escribir. Línea de guía visual para corregir la postura de los dedos. Diseñado por los expertos especialmente para niños a partir de 4 años. Para diestros y zurdos. Mina sólida de 1,3 mm ultra sólida y resistente a la rotura HB lead.



Portaminas Bic Kids:	30188
Minas portaminas Bic Kids:	30189



Portaminas Milan PL1 Touch

Portaminas con punta de 0,7 mm. Cuerpo en tacto de goma, contiene una goma de borrar de calidad MILAN extralarga.

Portaminas Milan PL1 Touch:	30145
Cajita minas 0,7 mm:	30146



Portaminas Milan Capsule Fluo

Portaminas con punta de 1,3 mm. Disponen goma de borrar de calidad MILAN extragrande. Se presenta en colores fluo surtidos (verde, fucsia, amarillo y naranja).

Portaminas Milan Capsule Fluo:	30183
Cajita minas 1,3 mm:	30184

Lápices de grafito de uso escolar

Stabilo pencil 160

Lápiz con mina robusta de 2,2mm de diámetro. Graduación HB. Diseño moderno con las clásicas rayas blancas y cuerpo en distintos colores. Envase de 12 unidades.

Naranja:	30022-06
Petroleo:	30022-50

NOVEDAD

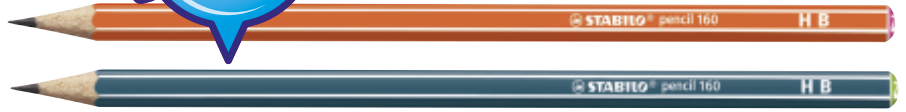

Alpino Junior

Lápiz de madera con mina de grafito con o sin goma de borrar. Envase de 12 unidades.

Sin goma Nº2 HB:	30001
------------------	-------



Lápices triangulares Alpino Tri finos

Pack de lápices grafito triangulares de mina compactada.

Kit Alpino Tri fino: Caja de 144 unidades.

Alpino Tri:	91385
-------------	-------



Staedtler Noris 120

Lápiz de madera hexagonal con madera certificada ecológica PEFC, procedente de bosques de gestión sostenible. Envase 12 unidades.

Nº0 2B:	30040
Nº1 B:	30041
Nº2 HB:	30042
Nº3 H:	30043
Nº4 2H:	30044



Kit escolar lápices Staedtler Noris 120

Un clásico entre los lápices de grafito ahora presentado en caja escolar de 144 unidades.

Kit Escolar Noris:	91380
--------------------	-------



Lápices de grafito Staedtler Noris Eco

Lápiz de grafito fabricado con el innovador material WOPEX ecológico, con certificado PEFC, con madera procedente de bosques de gestión sostenible. Mayor resistencia a la rotura. Diseño a rayas negras. Caja de 12 unidades.

Staedtler Noris Eco:	91382
----------------------	-------



Staedtler Triplus Slimp 183

Lápiz de grafito de diseño triangular, fabricado en material ecológico WOPEX. Graduación HB. Superficie suave y alta resistencia a la rotura. Contenido en madera con certificación PEFC, procedente de bosques de Alemania. Cajas de 12 lápices.

Staedtler Triplus Slimp 183:	91391
------------------------------	-------

Bote expositor con 72 lápices de grafito Triplus 183-HB finos.

Staedtler Triplus 183-HB:	91392
---------------------------	-------



NOVEDAD



Stabilo Easygraph Diestros

El primer lápiz ergonómico especialmente diseñado para zurdos y para diestros. Diseño triangular con hendiduras antideslizantes que aseguran una postura relajada de la mano. El color de la contera indica si es para zurdos o para diestros. Graduación HB. Con espacio para escribir el nombre. Madera procedente de bosques gestionados responsablemente. Cajas de 12 lápices.

Finos:	30055-50
Gruesos:	30056-50



Stabilo Easygraph Zurdos

El primer lápiz ergonómico especialmente diseñado para zurdos y para diestros. Diseño triangular con hendiduras antideslizantes que aseguran una postura relajada de la mano. Graduación HB. Con espacio para escribir el nombre. Madera procedente de bosques gestionados responsablemente. Caja de 6 lápices.

Finos:	30057-50
Gruesos:	30058-50



Staedtler Triplus 119 grueso

119 grueso: Caja de 12 lápices de grafito triangular grueso ergonómico para iniciación a la escritura de los más pequeños. Fomenta la postura correcta al escribir. Mina HB de 4 mm. Madera procedente de bosques de gestión sostenible.

Lápiz Staedtler Triplus 119:	91400
------------------------------	-------

¿Quieres comprar una caja? Pide 6 unidades.

Bote expositor con 72 lápices de grafito Staedtler Triplus 119 gruesos.

Kit Staedtler Noris 119:	91399
--------------------------	-------

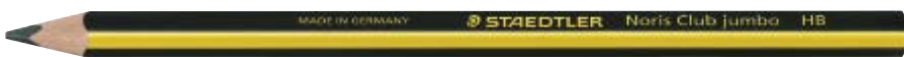

Lápices Lyra Groove

Lápiz ergonómico de forma triangular. Zona de grip natural sin materiales añadidos. Las hendiduras en todo su cuerpo, permiten la óptima sujeción del lápiz, facilitando la escritura, incluso después de ser afilado. Dos grosores distintos grueso de 10 mm, y fino de 7 mm.

36 lápices Lyra Groove grueso:	91405
48 lápices Lyra Groove fino:	91406



Adaptador de lápiz Lado

Adaptador para la corrección en la escritura. Especial diseño, que permite dos posturas posibles para corregir los errores más comunes a la hora de coger el lápiz. Punto de apoyo para los que adelantan los dedos y tres caras para tres dedos.

Adaptador de lápiz Lado:	91510
--------------------------	-------

Ver más lápices en página 64.

Lápices de colores

Lápices de colores Giotto Stilnovo

Lápices de colores hexagonales. Barnizados en el color de la mina con esquinas plateadas. Mina de calidad superior con un grosor de 3,3 mm. Con espacio para escribir el nombre. Estuche 12 lápices.

Giotto Stilnovo: **91417**



Schoolpack lápices color Giotto Stilnovo

Kit de 192 lápices de color Giotto. Contiene 12 colores x 16 unidades de cada. Envase de plástico reutilizable.

Kit escolar lápiz color Giotto Stilnovo: **91419**



Lápices de Colores Alpino

Estuche de pinturas de madera Alpino largos. Mina resistente al agua de 3 mm.

Alpino largos caja 12 uds: **91420**
 Alpino largos caja 24 uds: **91421**
 Alpino largos caja 30 uds: **91422**



Lápices Festival color

Lápices de madera con mina de color Festival. Presentados en cajas de 12 unidades de un mismo color.

■ Amarillo:	91430-04	■ Verde claro:	91430-22
■ Naranja:	91430-06	■ Verde osc.:	91430-25
■ Rojo:	91430-09	■ Marrón osc.:	91430-29
■ Rosa:	91430-12	■ Negro:	91430-30
■ Azul claro:	91430-17	■ Carne:	91430-33
■ Azul osc.:	91430-18	■ Violeta:	91430-39

Classbox Economy Pack Festival

Kit escolar compuesto de 288 unidades distribuidas en 12 colores x 24 unidades de cada color. Incluye 6 sacapuntas.

Classbox Economy Pack: **91426**





Ecolápiz Faber-Castell de colores

Ecolápices de color con forma hexagonal. Fabricados en madera 100% reforestada gestionada de forma sostenible. Colores intensos y brillantes de aplicación extra suave. Mina protegida contra la rotura por el proceso especial de encolado SV. Fáciles de afilar. Afilalápices de regalo.

Estuche de 12 colores:	91410
Estuche de 24 colores:	91411
Estuche de 36 colores:	91412
Estuche de 48 colores:	91413
Estuche de 60 colores:	91414



Lápices de colores Bic Evolution Stripes

Lápiz de color sin madera. Punta ultrarresistente. Mina pigmentada de 3,2mm con gran capacidad de cobertura. No se astilla ni se rompe. Fácil de sacar punta. Disponible en 24 colores. Ideal para dibujar líneas finas y colorear grandes áreas. Fabricado en Europa.

Caja de 12 lápices de colores Bic Evolution Stripes:	91435
Caja de 24 lápices de colores Bic Evolution Stripes:	91436



Class pack lápices Tropicolors 2

Caja de 216 lápices de color Tropicolors 2. 12 unidades x 12 colores. Incluye actividad para la clase (germinación de flores y actividades de colorear).

Class Pack Evolution:	91438
-----------------------	-------



Lápices de colores Staedtler Noris colour 185

Primer lápiz de color fabricado con el innovador material WOPEX*. Lápiz de color de diseño hexagonal, fabricado con material WOPEX ecológico, con certificado PEFC, con madera procedente de bosques de gestión sostenible. Mayor resistencia a la rotura. Diseño a rayas negras del mismo color que la mina.

Estuche de 12 lápices Staedtler Noris Colour 185:	91481
Estuche de 24 lápices Staedtler Noris Colour 185:	91482
Estuche 18 lápices Staedtler Noris Colour 185:	91483
Estuche 36 lápices Staedtler Noris Colour 185:	91484



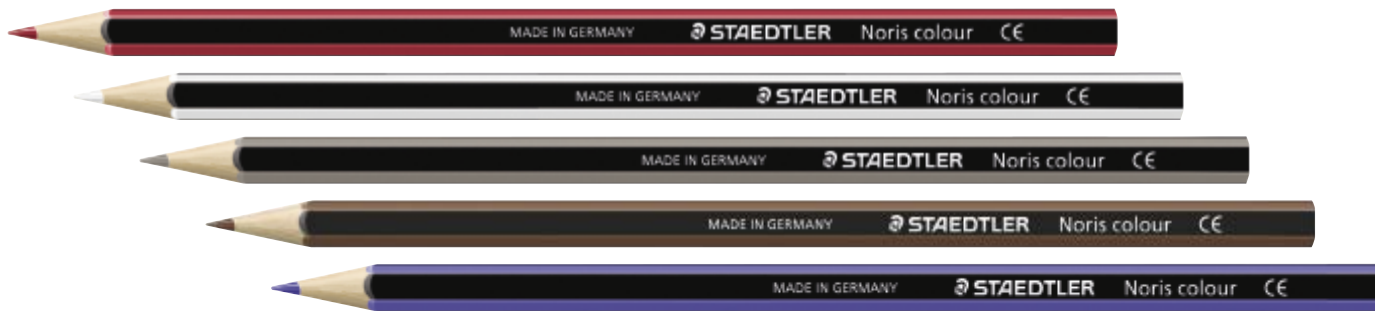

Lápices de colores Staedtler Noris colour Unicolor

Lápices en cajas de 12 unidades del mismo color. Fabricado con material WOPEX ecológico, con certificado PEFC.

Blanco:	91485-01	Fúcsia:	91485-11	Verde claro:	91485-22	Negro:	91485-30
Amarillo claro:	91485-04	Rosa:	91485-12	Verde oscuro:	91485-25	Carne:	91485-33
Naranja:	91485-06	Azul claro:	91485-17	Marrón claro:	91485-27	Magenta:	91485-37
Rojo claro:	91485-09	Azul oscuro:	91485-18	Marrón oscuro:	91485-28	Violeta:	91485-39
						Gris:	91485-72

Kit escolar lápices Colour 185 Staedtler Cartón

Caja de cartón con 144 lápices de colores, 12 por color. Fabricado con material WOPEX ecológico, con certificado PEFC. Regalo de 3 afilalápices.

Kit escolar lápices Colour 185 Staedtler Cartón: **91486**



ÚLTIMAS UNIDADES
hasta fin de existencias

Ecolápices de color Grip Faber-Castell

Ecolápices de color GRIP. Fabricados en Alemania a partir de madera gestionada de forma sostenible. Forma triangular ergonómica que favorece el agarre a tres dedos. Zona de agarre suave a base de puntos de realce antideslizantes. Colores acuarelables lavables en la mayoría de los tejidos. Mina protegida contra la rotura.

Estuche 12 uds: **91446**
Estuche 24 uds: **91447**



Kit escolar lápices Giotto be-be

Kit escolar que contiene 36 lápices 3 por color. Idóneo para niños de 0-3 años. Lápices de colores de mina extra-suave. Colores llamativos, fáciles de usar. Mina gigante 7 mm de diámetro. De regalo 3 Súper sacapuntas.

Lápices Giotto be-bé Kit escolar 36 unid.+sacapuntas: **91448**



NOVEDAD

Lápices Stabilo Woody 3 en 1

Lápices de color, cera y acuarela todo en uno. Fabricado en madera certificada 100% PEFC. Mina XXL tan gruesa como la de 8 lápices normales. Ideal para grandes áreas y para casi cada técnica de pintura. Gracias a su grueso cuerpo es ideal para las manos de los niños. Minas anti-rotura, diámetro 10 mm. Colores intensos incluso en papel oscuro. Trazos gruesos y suaves. También escribe en superficies como el cristal, metal, etc...

Estuche 6 lápices Stabilo Woody 3 en 1 Colores surtidos: **91472**



Lápices Stabilo Woody 3 en 1 unicolor

Lápices de color, cera y acuarela todo en uno. Fabricado en madera certificada 100% PEFC. Mina XXL tan gruesa como la de 8 lápices normales. Ideal para grandes áreas y para casi cada técnica de pintura. Gracias a su grueso cuerpo es ideal para las manos de los niños. Minas anti-rotura, diámetro 10 mm. Colores intensos incluso en papel oscuro. Trazos gruesos y suaves. También escribe en superficies como el cristal, metal, etc...Cajas de 5 unidades unicolor.

Blanco:	91473-01
Amarillo:	91473-04
Naranja:	91473-06
Rojo carmín:	91473-09
Rosa:	91473-12
Azul cian:	91473-17
Azul ultramar:	91473-18
Azul turquesa:	91473-41
Verde hoja:	91473-22
Verde oscuro:	91473-25
Marrón:	91473-28
Negro:	91473-30
Carne:	91473-33
Lila:	91473-38
Violeta:	91473-39
Oro:	91473-74
Plata:	91473-75



Lápices de colores Staedtler Triplus Colour 187

Lápiz de color fino de diseño triangular, fabricado con material WOPEX ecológico, con madera certificada PEFC, procedente de bosques de Alemania. Mayor resistencia de la mina. Colores intensos. Superficie suave ergonómica. Diseño a rayas negras y del mismo color que la mina, motivo de estrellas.

Estuche 12 lápices Staedtler Triplus Colour 187:	91477
Estuche de 24 lápices Staedtler Triplus Colour 187:	91478



Lápices triangulares Alpino Trimax

Lápices triangulares que se adapta perfectamente a los dedos del niño/a proporcionando una escritura firme y correcta. Mina gruesa de 5,40 mm resistente a la rotura. Incluye sacapuntas.

Estuche 12 lápices colores Alpino Trimax:	91458
---	-------



Economy pack Alpino Trimax

Formato escolar que contiene 120 unidades. 12 colores por 10 unidades. Incluye tres sacapuntas.

Economy pack Alpino Trimax 120 unidades:	91459
--	-------

Material escolar

Lápices Staedtler Triplus 128 en colores

Lápices de colores triangulares gruesos, ergonómicos y pedagógicos, para iniciación a la escritura. Fomenta la postura correcta al escribir. Sistema ABS que aumenta la resistencia de la mina en un 30%. Estuche de 10 incluye sacapuntas. Madera procedente de bosques de gestión sostenible. Estuche de 10 + 2 de regalo

Estuche de 10+2 colores: **91451**

Cajas de 12 lápices Triplus 128 unicolor

Lápices de colores triangulares gruesos, ergonómicos y pedagógicos, para iniciación a la escritura. Fomenta la postura correcta al escribir. Sistema ABS que aumenta la resistencia de la mina en un 30%. Madera procedente de bosques de gestión sostenible.

■ Amarillo:	91460-04	■ Verde claro:	91460-22
■ Naranja:	91460-06	■ Verde oscuro:	91460-25
■ Rojo:	91460-09	■ Marrón:	91460-28
■ Azul claro:	91460-17	■ Negro:	91460-30
■ Azul oscuro:	91460-18	■ Carne:	91460-33
		■ Violeta:	91460-39



Lápices de colores Stabilo Trio Thick

Lápices de color gruesos con un diseño ergonómico triangular. Diámetro de la mina de 4,2 mm. Rica aplicación del color. La forma gruesa del lápiz es adecuada para los niños mas pequeños.

Estuche 12 lápices colores Stabilo Trio Thick surtidos: **91490**
Estuche 18 lápices colores Stabilo Trio Thick Surtidos: **91491**

Kit lápices de colores Stabilo Trio Thick

Kit escolar de plástico, compuesto por 96 unidades, surtido de 12 colores. 8 unidades por color.

Schoolpack 96 Stabilo Trio Thick surtidos: **91492**

Lápices de colores Stabilo Trio Thick unicolor

Lápices de color de madera gruesos con un diseño ergonómico triangular. Diámetro de la mina de 4,2 mm. Rica aplicación del color. La forma gruesa del lápiz es adecuada para los niños mas pequeños. Caja de 12 lápices unicolor.

■ Amarillo:	91493-04
■ Amarillo oscuro:	91493-05
■ Naranja:	91493-06
■ Rojo:	91493-09
■ Rojo cereza:	91493-10
■ Rosa:	91493-12
■ Azul claro:	91493-17
■ Azul oscuro:	91493-18
■ Verde claro:	91493-22
■ Verde medio:	91493-25
■ Verde intenso:	91493-50
■ Marrón claro:	91493-28
■ Marrón oscuro:	91493-29
■ Negro:	91493-30
■ Carne:	91493-33
■ Violeta:	91493-39
■ Gris:	91493-72



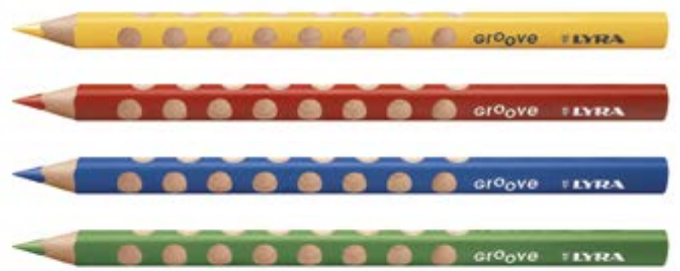

Lápices colores Lyra Groove

Lápiz ergonómico, cuerpo triangular con 10 mm de diámetro. Las endaduras antideslizantes de su cuerpo permiten una correcta sujeción, facilitando la escritura, incluso después de afilar el lápiz. Mina de 4,25 mm. de diámetro, muy resistente y con colores intensos. Estuche 10 colores surtidos.

Estuche 10 lápices colores gruesos Groove: **91463**

Lápices Lyra Groove Unicolor

Cajas de 12 lápíceros de colores ergonómicos Lyra Groove de un solo color con 10 mm de diámetro.

Amarillo:	91469-04	Verde claro:	91469-22
Naranja:	91469-06	Verde oscuro:	91469-25
Rojo:	91469-09	Marrón:	91469-28
Rosa:	91469-12	Negro:	91469-30
Azul claro:	91469-17	Carne:	91469-33
Azul oscuro:	91469-18	Violeta:	91469-39



Kit escolar lápices color Lyra Groove

Caja de madera compuesto por 96 lápices de colores ergonómicos 24 colores por 4 unidades por color.

Kit escolar 96 lápices colores Lyra Groove: **91468**



Afilalápiz Lyra Groove doble agujero

Afilalápiz Lyra Groove de 2 agujeros con depósito para Lápices hasta 11,00 mm.

Afilalápiz Lyra Groove doble agujero con depósito: **91467**



Lápices de colores Alpino Metalix

Estuche de 12 lápices de colores metalizados con espectaculares resultados sobre papel oscuro.

Estuche lápices de colores Alpino Metalix: **94462**



Lápices Giotto Stilnovo Bicolor

Lápices de colores gruesos hexagonales de doble mina y color de 6,8 mm de diámetro de grosor y con una mina de calidad superior de 3,3 mm de diámetro. Colores alegres e intensos, barnizados en el color de la mina con las esquinas plateadas. Fáciles de afilar; ideales para el colegio y con espacio para escribir el nombre.

Caja 12 Lápices de colores Giotto Stilnovo Bicolor: **91462**



Lápices Staedtler colores de tonos de la piel

Lápices de colores hexagonales de colores de tonos de la piel surtidos. Fabricados con material WOPEX ecológico, con certificado PEFC, con madera procedente de bosques de gestión sostenible. Mayor resistencia a la rotura. Diseño a rayas negras del mismo color que la mina.

Caja 12 lápices de colores Staedtler Colores de la piel: **94460**



Lápices Staedtler Noris Club Aquarell

Lápices de color acuarelables, con mina ABS, sistema que incrementa un 30% su resistencia, colores brillantes, fáciles de afilar, mina de 3 mm de diámetro. Lápices ecológicos, con madera con certificación PEFC, procedente de bosques de gestión sostenible.

Caja 12 lápices colores acuarelables Staedtler Noris Club Aquarell: **94463**
Caja 24 lápices colores acuarelables Staedtler Noris Club Aquarell: **94464**

Rotuladores escolares



Kit escolar rotuladores Giotto Be-bé

Kit escolar que contiene 36 rotuladores. 3 unidades por 12 colores. Idóneo para los más pequeños, con punta de fibra y tinta súper lavable de manos y tejidos. Punta bloqueada súper resistente de 5mm.

Kit escolar rotuladores Giotto Be-bé: **91558**



Rotuladores Giotto Turbo Color

Rotuladores de punta super-resistente de larga duración 0,5 mm, capuchón ventilado punta bloqueada, tapón de seguridad, tintas seguras a base de agua, lavables en la piel con agua y jabón. Lavables en la ropa utilizando un ciclo normal de lavado a máquina a 40°.

Estuche de 6 uds: **91560**
Estuche de 12 uds: **91561**
Estuche de 24 uds: **91562**

Kit escolar Giotto Turbo Color

Kit escolar compuesto de 12 colores x 12 unidades por color total 144 unidades, en un práctico envase de plástico reutilizable.

Kit escolar de Giotto turbo Color: **91564**





Rotuladores Giotto Turbo Color unicolor

Estuche de 12 unidades unicolor.

Amarillo:	91563-04	Azul oscuro:	91563-18
Amarillo oscuro:	91563-05	Verde claro:	91563-22
Naranja:	91563-06	Verde oscuro:	91563-25
Rojo:	91563-09	Marrón:	91563-28
Carmin:	91563-10	Negro:	91563-30
Rosa:	91563-12	Magenta:	91563-37
Azul claro:	91563-17	Violeta:	91563-39
		Gris:	91563-72



Rotuladores Alpino pastel

Caja de 6 rotuladores en tonos pastel superlavables. De larga duración. Punta de 3 mm.

Caja 6 rotuladores: **91554**



Rotuladores Alpino standard

Rotulador de punta fina de 3 mm de diámetro ideal para uso escolar. Colores brillantes.

Estuche de 12 uds: **91550**
Estuche de 24 uds: **91552**



Kit escolar rotuladores Alpino Standard

Kit rotuladores Alpino Standard de punta fina de 216 unidades. 12 colores x 18 unidades.

Kit rotuladores Alpino Standard: **91555**

Rotuladores Kid Couleur

Rotulador base agua punta media. Tinta ultralavable que se limpia bien de la piel y de la mayoría de las prendas. Disponible en 24 colores vivos. Capuchón ventilado. Punta de 2,8 mm y trazo de 0,08 mm.

Kid Couleur 10+2: **91541**
Kid Couleur 14+4: **91542**
Kid Couleur 18+6: **91543**



Rotuladores Staedtler Triplus 334 Fineliner

Rotuladores diseño triangular ergonómico para escribir sin cansarse, tinta antiseccado puede permanecer destapado durante días sin secarse, punta de metal superfina, tinta base agua, fácilmente lavable en la mayoría de tejidos, cuerpo de polipropileno, ancho de línea 0,3 mm.

Estuche de 10 rotuladores: **91580**
Estuche de 20 rotuladores: **91581**



Rotuladores edding 1200

Punta de fibra sintética. Tinta a base de agua. Trazo de 1 mm.

Estuche de 10 Ud.: **91565**
Estuche de 20 Ud.: **91566**

Ver más colores en la página 54

Material escolar

Pack escolar edding 1200

Pack Escolar de cartón que contiene 120 rotuladores: 10 por color negro, rojo, azul, verde, amarillo, naranja, rosa, azul claro, verde claro, azul turquesa, amarillo neón y rosa neón.

Pack escolar edding 1200 surtidos: **91568**



NOVEDAD



Rotuladores Stabilo Pen 68

Rotulador de alta calidad con punta de fibra. Pigmentos seleccionados con gran brillo y luminosidad. Punta media resistente (ancho de trazo de 1 mm) para una aplicación de tinta uniforme. Inodoro, con tinta al agua. Tapón ventilado. Hasta 24 horas destapado sin secarse.

Caja 15 rotuladores: **91590**

Rotuladores Stabilo pastel

Rotulador de alta calidad con punta de fibra de colores pastel. Pigmentos seleccionados con gran brillo y luminosidad. Punta media resistente (ancho de trazo de 1 mm) para una aplicación de tinta uniforme. Inodoro, con tinta al agua. Tapón ventilado. Hasta 24 horas destapado sin secarse.

Caja 8 rotuladores: **91598**

NOVEDAD



Rotuladores Staedtler Noris Club 326

Con tinta DRY SAFE antisecado que permite estar destapado hasta 2 semanas. Tinta con colorantes alimenticios. Estuches surtidos.

Estuche de 10 Ud.: **91610**

Estuche de 20 Ud.: **91620**



Kit escolar rotuladores Staedtler Noris Club 326

Caja de cartón con 100 unidades 10 piezas por color.

Kit escolar rotuladores Staedtler Noris Club 326: **91625**

Rotuladores Staedtler Noris Club 326 unicolor

Cajas de 10 rotuladores Noris Club 326 unicolor.

■ Amarillo:	91640-04
■ Naranja:	91640-06
■ Rojo:	91640-09
■ Rosa:	91640-12
■ Azul claro:	91640-17
■ Azul oscuro:	91640-18
■ Verde claro:	91640-22
■ Verde oscuro:	91640-25
■ Marrón:	91640-28
■ Marrón oscuro:	91640-29
■ Negro:	91640-30
■ Violeta:	91640-39
■ Gris:	91640-72





Rotuladores Stabilo Trio A-Z

Rotulador con punta de fibra fina (grosor de trazo de 0,7 mm aprox.). Zona de agarre triangular y punta resistente a la presión. Tinta fácilmente lavable y tapón ventilado. Fomenta una sujeción correcta desde temprana edad. Diversión duradera al escribir y dibujar ya que la zona de agarre triangular hace que las manos no se cansen tan fácilmente.

Caja 12 rotuladores:	91645
Caja 24 rotuladores:	91646



Schoolpack 144 rotuladores

Kit escolar de plástico, compuesto por 144 unidades, surtidas en 12 colores. 12 unidades por color

Schoolpack 144 rotuladores:	92483
-----------------------------	-------



Rotuladores Stabilo Power

Rotulador con vivos colores. Puede estar sin tapón hasta 8 semanas sin secarse. Tinta lavable, tapón ventilado y punta resistente. Punta de 2 mm. Se lava fácilmente en caso de mancharse la ropa.

Caja 12 rotuladores Stabilo Power surtidos:	91630
Caja 24 rotuladores Stabilo Power surtidos:	91632



Schoolpack 144 rotuladores Stabilo Power surtidos

Kit escolar de plástico, compuesto por 96 unidades, surtidas en 12 colores. 8 unidades por color.

Schoolpack 144 rotuladores Stabilo Power surtidos:	91635
--	-------



Rotuladores Giotto Turbo Maxi

Rotulador escolar de punta gruesa 5 mm de espesor. Ideal para los más pequeños. Ahora nueva tinta súper lavable de manos y tejidos. Punta resistente que no se hunde. Capuchón lavable y tapón de seguridad. Estuches de 6, 12 y 24 unidades en colores surtidos.

Estuche 6 Ud.:	91650
Estuche 12 Ud.:	91651
Estuche 24 Ud.:	91653

Kit escolar Giotto Turbo Maxi

Compuesto de 12 colores x 9 unidades por color total 108 unidades, en un práctico envase de plástico reutilizable.

Kit escolar Giotto turbo maxi:	91656
--------------------------------	-------

Rotuladores Giotto Turbo Maxi Unicolor

Cajas de 12 rotuladores Giotto Turbo Maxi unicolor.

■ Amarillo:	91654-04
■ Amarillo oscuro:	91654-05
■ Naranja:	91654-06
■ Rojo:	91654-09
■ Carmín:	91654-10
■ Rosa:	91654-12
■ Azul claro:	91654-17
■ Azul oscuro:	91654-18
■ Verde claro:	91654-22
■ Verde oscuro:	91654-25
■ Marrón:	91654-28
■ Negro:	91654-30
■ Magenta:	91654-37
■ Violeta:	91654-39
■ Gris:	91654-72





Rotuladores Alpino Maxi

Rotuladores de punta gruesa súper brillantes, con tinta súper lavable. Diseñados para uso escolar. Resistentes y duraderos. Ancho de trazo 4 mm.

Estuche 12 rotuladores Alpino Maxi:	91670
Estuche 24 rotuladores Alpino Maxi:	91671



Kit escolar Alpino Maxi Economy Pack

Caja de cartón que contiene 144 unidades. Surtido de 12 colores x 12 unidades.

Kit escolar Classbox Alpino Maxi:	91675
-----------------------------------	-------



Rotuladores Staedtler Noris Club 340

Rotuladores de punta robusta para colorear con trazos gruesos (3 mm.). Tinta lavable con colorantes alimenticios. Estuches de 6 y 12 colores variados.

Estuche de 6 colores variados:	91690
Estuche de 12 colores variados:	91691



Rotuladores Staedtler Noris Club 340 unicolor

Estuche de 6 rotuladores unicolor.

■ Amarillo:	91695-04
■ Naranja:	91695-06
■ Rojo:	91695-09
■ Rosa:	91695-12
■ Azul claro:	91695-17
■ Azul oscuro:	91695-18
■ Verde claro:	91695-22
■ Verde oscuro:	91695-25
■ Marrón:	91695-28
■ Negro:	91695-30
■ Violeta:	91695-39



Class pack rotulador Noris Club 340 Staedtler

Kit escolar compuesto por 12 colores x 12 unidades de cada color, total 144 unid.

Kit escolar Class Pack rotulador Staedtler 340:	91693
---	-------

Rotuladores Staedtler Lettering doble punta

Rotulador de pincel de doble punta para hand lettering y trazos de anchos variables. Perfecto para efectos maravillosos con facilidad de mezcla entre colores. También ideal para bullet journaling, ilustraciones, manga y coloreado. Ancho de línea punta rotulador 0,5-0,8 mm aprox. Ancho de línea punta pincel 1,0 - 6,0 mm aprox.

Estuche 12 rotuladores Staedtler doble punta:	91678
---	-------



ÚLTIMAS UNIDADES
hasta fin de existencias

Rotuladores pincel Bic Kids

Rotulador punta especial tipo pincel, extra-flexible. No se seca. Colores vivos. Tinta lavable. Estuche de 10 unidades surtidas.

Rotuladores Pincel Bic Kids:	91680
------------------------------	-------



NOVEDAD



Pizarra y estuche Mini Velleda Bic Kids

Estuche de 6 rotuladores mini Velleda de tamaño mini adaptado para los niños. No tóxico, fácil de borrar, punta bloqueada, admite presión y no pierde la forma.

Pizarra doble cara Velleda: una lisa y otra pautada para escribir y dibujar. Lleva incorporados un borrador y un rotulador Velleda. Borde plástico. Fácil de sujetar por manos pequeñas. Tamaño de 30 x 20 cm.

Estuche Mini Velleda Bic Kids:	91719
Pizarra Velleda Bic Kids:	91720

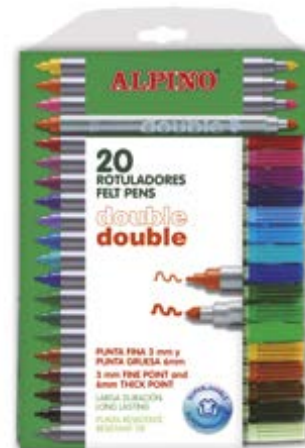

Rotuladores Alpino Double Double

Rotuladores doble punta. Pinta grueso o pinta fino con un mismo rotulador. Colores súper brillantes. Lavables.

Estuche 10 rotuladores Alpino doble punta:	91682
Estuche 20 rotuladores Alpino doble punta:	91683

Rotuladores doble punta Noris 320 Staedtler

Rotulador de doble punta delgada (1 mm) y gruesa (3 mm), con punta de fibra, resistente a la presión, tinta a base de agua, capuchón ventilado. Estuche 12 unidades surtidas.

Rotuladores doble punta Noris 320 Staedtler:	91685
--	-------



Rotuladores doble punta pincel acuarelable Staedtler

Rotuladores de doble punta acuarelable, rotulador y pincel, ideal para trazos variables y sombreados. Ancho de línea punta rotulador 0,5-0,8 mm aprox. Ancho de línea punta pincel 1,0-6,0 mm aprox.

Estuche 18 rotuladores doble punta acuarelable:	91687
Estuche 36 rotuladores doble punta acuarelable:	91688

Rotuladores doble punta permanentes Staedtler

Rotuladores permanentes de doble punta, ideales para marcar diferentes superficies, con punta fina y ultrafina. Puntas con máxima versatilidad y colores intensos.

Estuche 18 rotuladores doble punta permanentes:	91703
Estuche 36 rotuladores doble punta permanentes:	91704



Rotuladores Stabilo Metallic

Cinco colores metálicos brillantes: oro, plata, cobre, azul metálico y verde metálico. Buena visibilidad en superficies lisas como papel y metal debido a la excelente cobertura de los colores metálicos (a prueba de manchas después del secado). Sin necesidad de agitar antes de colorear. Detalles llamativos con alto brillo y luminosidad, incluso en papel o cartón oscuro. Ancho de línea de 1,4 mm. Las tintas al agua con pigmentos de primera calidad garantizan una alta tolerancia a la luz para una intensidad de color de larga duración.

Caja de 5 Rotuladores Stabilo Metallic:

91706

Rotuladores Jovidecor Metallic

Rotuladores de colores brillantes y metalizados. Disponibles en blíster de dos rotuladores (oro y plata) y estuche de 6 colores surtidos.

Oro + Plata:

91711

6 rotuladores surtidos:

91712



Rotuladores Alpino Crea Metalix

Rotuladores de colores metálicos muy cubrientes. Aplicable sobre cualquier superficie. Comportamiento especial al utilizarlo sobre fondos oscuros. Lavable. Sin olor. Caja de 7 colores.

Rotuladores Alpino Metalix:

91716



Rotuladores Jovi Glitter

Estuche de 8 rotuladores ergonómicos de colores brillantes y con purpurina. Ancho de trazo de 3 mm.

Estuche Jovi con purpurina:

91713



Kit escolar Giotto Decor Materials

Kit de Rotuladores decorativos a base de t mpera acr lica especial de f rmula extra, listas para el uso, ideales para la decoraci n sobre todas las superficies como cer mica, terracota, porcelana, etc. La pintura mantiene una superficie brillante y aterciopelada. Todos los colores se pueden mezclar f cilmente entre si y son altamente cubrientes. Compuesto por 48 rotuladores 4 unidades x 12 colores.

Kit escolar Giotto Decor Materials:

91725



edding 750 efecto lacado

Marcador de tinta opaca con punta redonda. Para marcar casi todo tipo de superficies como madera, vidrio, pl stico y metal. Tinta permanente cubriente con efecto lacado casi sin olor especial para escribir sobre materiales transparentes y oscuros. Tinta de secado r pido resistente al agua y a la acci n de la luz, al roce y al calor. Se activa mediante sistema de bombeo. Cuerpo de aluminio. Grosor de trazo: 2-4 mm. Resistente hasta 1000 grados los colores blanco, amarillo, naranja, rosa, azul claro, marr n, violeta y plata. Y hasta 400 grados los colores rojo, azul, verde, negro, oro y cobre.

Blanco:	91730-01
Amarillo:	91730-04
Naranja:	91730-06
Rojo:	91730-09
Rosa:	91730-12
Azul claro:	91730-17
Azul oscuro:	91730-18

Verde claro:	91730-22
Marr�n:	91730-28
Negro:	91730-30
Violeta:	91730-39
Oro:	91730-74
Plata:	91730-75
Cobre:	91730-76



Uni Posca PC-3M

Rotulador de pintura no permanente en superficies no porosas con base al agua que pinta sobre cualquier superficie y es resistente a la luz. Lavable con agua. Ideal para murales, decoraci n, cristal... Punta fina redonda. Ancho de trazo de 0,9-1,3 mm.

Blanco:	91742-01
Amarillo:	91742-04
Naranja:	91742-06
Rojo:	91742-09
Rosa:	91742-12
Azul:	91742-17
Azul osc.:	91742-18
Verde:	91742-22

Verde osc.:	91742-25
Marr�n:	91742-28
Negro:	91742-30
Carne:	91742-33
Violeta:	91742-39
Gris:	91742-72
Oro:	91742-74
Plata:	91742-75



NOVEDAD

Uni Posca PC-3M purpurina

Rotulador de pintura no permanente en superficies no porosas con purpurina base al agua que pinta sobre cualquier superficie y es resistente a la luz. Lavable con agua. Ideal para murales, decoraci n, cristal... Punta fina redonda. Ancho de trazo de 0,9-1,3 mm.

Amarillo:	91745-04
Naranja:	91745-06
Rojo:	91745-09
Rosa:	91745-12

Azul claro:	91745-17
Azul osc.:	91745-18
Verde claro:	91745-22
Violeta:	91745-39



NOVEDAD

NOVEDAD



Uni Posca PC-5M

Rotulador de pintura no permanente en superficies no porosas con base al agua que pinta sobre cualquier superficie y es resistente a la luz. Lavable con agua. Ideal para murales, decoración, cristal... Punta redonda. Ancho de trazo de 1,8 mm a 2,5 mm. Estuche 8 colores.

Colores básicos surtidos: **31104**
Colores metálicos surtidos: **31105**



Uni Posca PC-5M

Rotulador de pintura no permanente en superficies no porosas. Con base al agua que pinta sobre cualquier superficie y es resistente a la luz. Lavable con agua. Ideal para murales, decoración, cristal... Punta redonda. Ancho de trazo de 1,8 mm a 2,5 mm.

Blanco:	31100-01	Verde osc.:	31100-25
Amarillo:	31100-04	Marrón:	31100-28
Naranja:	31100-06	Negro:	31100-30
Rojo:	31100-09	Carne:	31100-33
Rosa:	31100-12	Violeta:	31100-39
Azul claro:	31100-17	Gris:	31100-72
Azul osc.:	31100-18	Oro:	31100-74
Verde claro:	31100-22	Plata:	31100-75

¿Quieres comprar una caja? Pide 12 unidades.



Uni Posca PC-8K

Rotulador de pintura no permanente en superficies no porosas con base al agua que pinta sobre cualquier superficie y es resistente a la luz. Lavable con agua. Ideal para murales, decoración, cristal... Punta biselada. Ancho de trazo de 8 mm.

Colores básicos surtidos: **31112**



Uni Posca PC-8K

Rotulador de pintura no permanente en superficies no porosas, con base al agua que pinta sobre cualquier superficie y es resistente a la luz. Lavable con agua. Ideal para murales, decoración, cristal... Punta biselada. Ancho de trazo de 8 mm.

Blanco:	31110-01	Verde claro:	31110-22
Amarillo:	31110-04	Verde Oscuro:	31110-25
Naranja:	31110-06	Marrón:	31110-28
Rojo:	31110-09	Negro:	31110-30
Rosa:	31110-12	Carne:	31110-33
Azul claro:	31110-17	Violeta:	31110-39
Azul oscuro:	31110-18	Gris:	31110-72

¿Quieres comprar una caja? Pide 6 unidades.

Ceras

Kit escolar Súper ceras Giotto Be-bé

Kit escolar que contiene 40 ceras. 4 unidades por 10 colores, más 2 sacapuntas. Ceras irrompibles ideales para los más pequeños. Formato extra grueso, fáciles de empuñar y muy resistentes a las caídas. Pueden ser afiladas con extrema facilidad.

Kit escolar Giotto Be-bé: **91798**



Estuches Plastidecor

Ceras plásticas para pintar sobre papel. No manchan, se pueden borrar y sacar punta con facilidad. Colores surtidos.

Estuche 6 Ud.:	91800
Estuche 12 Ud.:	91801
Estuche 18 Ud.:	91803
Estuche 24 Ud.:	91802
Estuche 36 Ud.:	91804



ÚLTIMAS UNIDADES
hasta fin de existencias



310 + 42 gratis
ya incluido en el precio

Estuches Plastidecor pastel

Ceras plásticas en colores pasteles. No manchan. Estuche de 12 unidades colores surtidos.

Estuche 12 ceras Plastidecor pastel:	91810
--------------------------------------	-------

Kit escolar Plastidecor

Caja con bandeja de plástico termoformado para contener, ordenar y reponer todas las piezas. Nuevo envase 88% de cartón reciclado. Contenido 352 ceras Plastidecor: 16 Colores x 22 unidades.

Class Pack 352 Ud.:	91853
---------------------	-------



22 + 3 gratis
ya incluido en el precio

Plastidecor Unicolor

Cajas de 25 barritas de Plastidecor de un mismo color.

Blanco:	91850-01	Verde claro:	91850-22
Amarillo:	91850-04	Verde oscuro:	91850-25
Naranja:	91850-06	Marrón claro:	91850-28
Rojo:	91850-09	Negro:	91850-30
Rosa:	91850-12	Carne:	91850-33
Azul claro:	91850-17	Violeta:	91850-39
Azul oscuro:	91850-18		



Estuches Jovi Plasticolor

Estuches de ceras plásticas Jovi Plasticolor en colores surtidos.

Estuche de 12 uds:	91871
Estuche de 24 uds:	91872



Pack económico Jovi Plasticolor

Estuches de ceras plásticas Jovi Plasticolor en colores surtidos.

Pack económico 300 uds. en 12 colores: **91895**



Ceras Jovi Plasticolor Unicolor

Cajas de 25 ceras plásticas Jovi Plasticolor de un mismo color.

Blanco:	91890-01	Marrón claro:	91890-28
Amarillo:	91890-04	Marrón oscuro:	91890-29
Naranja:	91890-06	Negro:	91890-30
Rojo:	91890-09	Carne:	91890-33
Rosa:	91890-12	Lila:	91890-38
Azul claro:	91890-17	Violeta:	91890-39
Azul oscuro:	91890-18	Gris:	91890-72
Verde claro:	91890-22	Oro:	91891-74
Verde oscuro:	91890-25	Plata:	91891-75



Estuches Plastidecor Peques

Ceras gruesas de perfil ergonómico triangular, ideales para iniciación al dibujo. Caja de 12 unidades en colores surtidos.

Plastidecor Peques: **91896**



Kit escolar Plastidecor Peques

Caja con bandeja de plástico termoformado para contener, ordenar y reponer todas las piezas. Contenido: 144 ceras Plastidecor peques. 12 colores x 12 unidades.

Kit escolar Plastidecor Peques: **91898**



Estuches Jovicolor Triwax

Ceras semiduras triangulares muy adecuadas para adaptarse perfectamente a la mano del niño. No manchan, no se rompen.

Estuche 12 unidades surtidas: **91920**
Estuche 24 unidades surtidas: **91921**



Kit escolar Jovicolor Triwax Economic Pack

Economic Pack Jovicolor Triwax 300 unidades en 12 colores.

Economic Pack Jovicolor Triwax: **91925**



Jovicolor Triwax Unicolor

Caja de 12 Jovicolor Triwax unicolor

Blanco:	91926-01	Verde claro:	91926-22
Amarillo claro:	91926-04	Verde oscuro:	91926-25
Naranja:	91926-06	Marrón claro:	91926-28
Rojo:	91926-09	Marrón oscuro:	91926-29
Rosa:	91926-12	Negro:	91926-30
Azul claro:	91926-17	Carne:	91926-33
Azul oscuro:	91926-18	Lila:	91926-38
		Gris:	91926-72



Afilalápiz para ceras Jovicolor

Afilalápices para ceras Jovicolor.

Afilalápiz ceras:	92000
-------------------	-------

¿Quieres comprar una caja? Pide 25 unidades.



Estuches Dacscolor

Ceras semiblandas de colores intensos. Se adaptan a las manos de los niños y son ideales para aprender a dibujar, porque no manchan ni se rompen.

Estuche 12 ceras Dacscolor:	92041
Estuche 24 ceras Dacscolor:	92042



Kit escolar Dacscolor Economy Pack

Caja de cartón que contiene 288 unidades. Surtido de 24 unidades x 12 colores.

Kit Escolar Dacscolor Economy Pack:	92045
-------------------------------------	-------

Ceras blandas y barniz



Estuche de ceras Manley

Ceras blandas Manley en estuches. Colores intensos. Sin necesidad de apretar cubre la superficie y mezcla los colores fácilmente.

Estuche de 6 uds:	92010
Estuche de 10 uds:	92011
Estuche de 15 uds:	92012
Estuche de 24 uds:	92013
Estuche de 50 uds:	92014



Ceras Manley fluo y pastel

Caja de 10 ceras Manley en colores fluo y pastel.

Manley Fluo y Pastel:	92005
-----------------------	-------



Kit escolar Manley

Ceras blandas Manley en kit escolar de 192 unidades (16 colores con 12 ceras por color).

Kit Escolar Manley: **92015**



Estuche de ceras Dacs

La cera clásica para los trabajos manuales. Las ceras blandas que desde siempre, han llenado de color y creatividad los trabajos manuales de las escuelas. Estuches en colores surtidos.

Estuche 12 ceras Dacs: **92046**
 Estuche 24 ceras Dacs: **92047**
 Estuche 36 ceras Dacs: **92048**

Ceras Maxidacs Unicolor

Ceras cremosas y de trazo suave. Tamaño Súper grande 120 mm. Diámetro 14 mm. Estuche de 12 unidades unicolor.

Blanco:	92017-01	Azul oscuro:	92017-18
Amarillo:	92017-04	Verde claro:	92017-22
Naranja:	92017-06	Verde oscuro:	92017-25
Rojo:	92017-09	Marrón:	92017-28
Rosa:	92017-12	Negro:	92017-30
Azul claro:	92017-17	Carne:	92017-33
		Violeta:	92017-39

Jovi Gel Fluorescente

Marcadores gel Fluorescentes con sistema retráctil y giratorio. Se deslizan suavemente sobre el papel. Y aunque se te olvide ponerle el tapón, ¡No se seca! Gracias a su mina de cera translúcida.

Amarillo:	31520-04
Naranja:	31520-06
Rosa:	31520-12
Verde:	31520-22
Surtido:	31522



Ceras Manley Unicolor

Ceras blandas Manley en cajas de 12 unidades de un mismo color.

Blanco:	92020-01	Ocre:	92020-26
Amarillo:	92020-04	Marrón oscuro:	92020-28
Naranja:	92020-06	Negro:	92020-30
Rojo:	92020-09	Carne:	92020-33
Carmin:	92020-10	Violeta:	92020-39
Rosa:	92020-12	Azul turquesa:	92020-41
Azul claro:	92020-17	Marrón claro:	92020-64
Azul oscuro:	92020-18	Gris:	92020-72
Verde claro:	92020-22	Oro:	92020-74
Verde oscuro:	92020-25	Plata:	92020-75



Estuche de ceras Maxydacs

Ceras blandas de tamaño gigante que además de durar más, llevan una etiqueta para que los niños no se manchen.

Estuche de 15 ceras surtidas Maxidacs: **92016**



NOVEDAD



Ceras giratorias Staedtler 221

Caja de 12 ceras de colores intensos, girar y dibujar, resistentes a la rotura, mina con colorantes alimenticios, mina de 6 mm.

Ceras giratorias Staedtler 221: **92021**



Ceras Decor Glass Jovi

Ceras Decor Glass para múltiples superficies: cerámica, cristal, ...

Estuche 6 ceras Decor Glass Jovi colores surtidos: **92006**



ÚLTIMAS UNIDADES
hasta fin de existencias

Ceras acuarelables Manley

Ceras blandas acuarelables Manley en estuches. Colores intensos.

Estuche de 12 colores: **92022**
Estuche de 24 colores: **92023**



Spray fijador Hobby Line

Barniz muy versátil. Se usa para realizar una capa transparente y resistente al agua. Acabado mate. Bote de 400 ml.

Spray fijador: **92031**



¡PRODUCTO RECOMENDADO!
CALIDAD + PRECIO

Barniz brillante Descom®

Barniz que fija y protege los dibujos de ceras y témperas. Transforman la apariencia de la témpera dándole un acabado brillante.

Barniz Descom 250 ml: **92032**
Barniz Descom 1 litro: **92033**



Barniz fijador Manley

Barniz que fija y protege los dibujos de ceras y témperas dándoles un acabado brillante.

Botella 250 ml: **92035**
Botella 1000 ml: **92036**



Barniz glitter Jovi

Barniz acrílico transparente con partículas de purpurina color plata. Protege y da brillo a las creaciones. Secado rápido. Puede aplicarse sobre cera, pintura, pasta endurecible, plastilina... 250 ml.

Barniz Glitter Jovi: **92037**



Barniz fosforescente Jovi

Barniz acrílico transparente con partículas fosforescente. Permite que las creaciones brillen en la oscuridad. Secado rápido. Puede aplicarse sobre la cera, pintura, pasta endurecible, plastilina, ... 250 ml.

Barniz fosforescente: **92038**

ÚLTIMAS UNIDADES
hasta fin de existencias

Barniz craquelador La Pajarita

Barniz craquelador La Pajarita. Genera grietas leves que fragmentan la pintura dejando ver la capa de debajo. Bote de 75 ml.

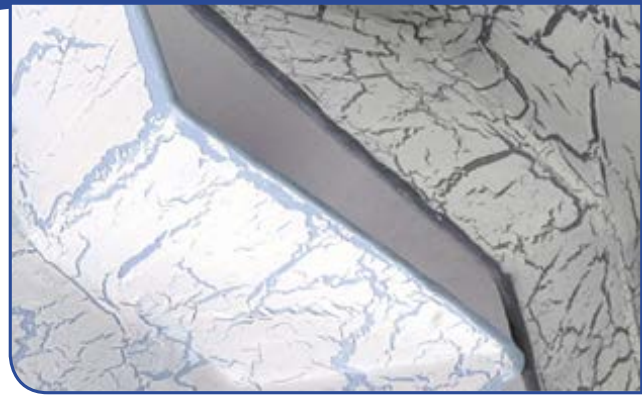

Barniz craquelador: **92039**

Pinturas a dedos

Pinturas a dedos Jovi

Pintura a dedos JOVI presentada en tres tamaños. se aplica directamente con los dedos sin necesidad de agua. Lavable.

125 cc

Blanco	92050-01
Amarillo	92050-04
Naranja	92050-06
Rojo	92050-09
Azul	92050-17
Verde	92050-22
Marrón	92050-28
Negro	92050-30
Magenta	92050-37
Violeta	92050-39

500 cc

Blanco	92060-01
Amarillo	92060-04
Naranja	92060-06
Rojo	92060-09
Azul	92060-17
Verde	92060-22
Marrón	92060-28
Negro	92060-30
Magenta	92060-37
Violeta	92060-39

¿Quieres comprar una caja? Pide 5 unidades.

¿Quieres comprar una caja? Pide 12 unidades.

Estuche 5 botes

pintura dedos 35 ml colores surtidos:

92049

¿Quieres comprar una caja? Pide 5 unidades.



Témperas escolares



Témpera Jovi

Témpera JOVI opaca de colores vivos. En bote de 35 ml. Se utiliza con pinceles, rodillos, espátulas, etc... Se aplica sobre superficies de papel, cartulina, arcilla, madera, etc.

Blanco:	92080-01
Amarillo:	92080-04
Naranja:	92080-06
Rojo:	92080-09
Azul:	92080-17
Azul ultra:	92080-18
Verde:	92080-22

Verde oscuro:	92080-25
Marrón:	92080-28
Negro:	92080-30
Carne:	92080-33
Magenta:	92080-37
Violeta:	92080-39

¿Quieres comprar una caja? Pide 5 unidades.

Estuche témpera 5 botes colores surtidos:

92078

Estuche témpera 7 botes colores surtidos:

92079



Témpera escolar Descom®

Botella de témpera líquida, lista para su uso. Multiuso. Gama de 14 brillantes colores en manejables botellas de plástico de 500 ml. Diluible en agua.

Blanco:	92110-01
Amarillo:	92110-04
Naranja:	92110-06
Rojo:	92110-09
Rosa:	92110-12
Azul:	92110-17
Azul oscuro:	92110-18

Verde claro:	92110-22
Verde oscuro:	92110-25
Marrón:	92110-28
Negro:	92110-30
Carne:	92110-33
Magenta:	92110-37
Violeta:	92110-39

¿Quieres comprar una caja? Pide 6 unidades.





Témpera líquida Jovi

Témpera preparada lista para usar. Dispone de tapón dosificador. Botella de 500 cc.

Blanco:	92100-01	Verde claro:	92100-22
Amarillo:	92100-04	Verde oscuro:	92100-25
Naranja:	92100-06	Marrón:	92100-28
Rojo:	92100-09	Negro:	92100-30
Azul:	92100-17	Carne:	92100-33
Azul oscuro:	92100-18	Magenta:	92100-37
		Violeta:	92100-39

¿Quieres comprar una caja? Pide 12 unidades.



Témpera escolar Alpino

Témpera escolar, colores brillantes y súper cubrientes. Tapón de seguridad, cómodo y práctico. Disponible en 14 colores. Botella de 500 ml.

Blanco:	92104-01	Verde osc:	92104-25
Amarillo:	92104-04	Ocre:	92104-26
Naranja:	92104-06	Marrón:	92104-28
Rojo:	92104-09	Negro:	92104-30
Azul:	92104-17	Carne:	92104-33
Azul osc:	92104-18	Magenta:	92104-37
Verde claro:	92104-22	Violeta:	92104-39



Témpera líquida Giotto

Témpera lista para el uso, con una nueva fórmula muy lavable y rica. Segura y homogénea con pigmentos de calidad superior para obtener colores muy cubrientes y de gran resistencia a la luz. Se elimina fácilmente de la piel con agua y jabón y del tejido con un ciclo normal de lavado. Botella ergonómica de 500 cc.

Blanco:	92115-01	Verde claro:	92115-22
Amarillo:	92115-04	Verde osc:	92115-25
Naranja:	92115-06	Marrón:	92115-28
Rojo:	92115-09	Negro:	92115-30
Azul:	92115-17	Magenta:	92115-37
Azul osc:	92115-18	Violeta:	92115-39



Témpera Creall-Spongy

Témpera de base agua, preparada para su uso. Fácil agarre gracias a su botella ergonómica. Su tapón de esponja no se escapa. Ideal para los más pequeños. Botella de 70 ml.

Blanco:	92118-01	Azul:	92118-17
Amarillo:	92118-04	Verde:	92118-22
Naranja:	92118-06	Marrón:	92118-28
Rojo:	92118-09	Negro:	92118-30
Rosa:	92118-12	Violeta:	92118-39



Pinturas especiales



Témpera Playcolor One

Témpera sólida de uso escolar, fácil de usar, sin pincel, de secado rápido, barras de 10 g. en colores vivos que se mezclan entre si.

12 colores:	92142
Kit de 144 unidades:	92144

Témpera Playcolor One monocolor

Témpera sólida de uso escolar, fácil de usar, sin pincel, de secado rápido, barras de 10 gr. en colores vivos que se mezclan entre si. Caja de 12 unidades monocolor.

Blanco:	92152-01	Azul osc:	92152-18
Amarillo:	92152-04	Verde:	92152-22
Naranja:	92152-06	Verde osc:	92152-25
Rojo:	92152-09	Marrón:	92152-28
Rosa:	92152-12	Negro:	92152-30
Azul:	92152-17	Lila:	92152-39



Témpera Playcolor One metalizada

Témpera sólida de uso escolar, fácil de usar, sin pincel, de secado rápido, barras de 10 g. en colores metalizados.

Estuche 12 colores:	92106
---------------------	-------

Témpera Playcolor One Fluo

Témpera sólida de uso escolar, fácil de usar, sin pincel, de secado rápido, barras de 10 g. en colores fluorescentes.

6 colores:	92109
------------	-------

Témpera Playcolor One Textil

Témpera sólida textil para decorar tejidos. La fijación de los colores, se puede hacer con secador de 6-8 minutos o con plancha de 3-4 minutos. Barras de 10 grs. en colores surtidos.

12 colores:	92102
-------------	-------



Témpera Playcolor mural

Témpera sólida de uso escolar ideal para murales, barras de 40 g. Disponible en colores vivos.

12 colores:	92143
-------------	-------

Témpera Playcolor mural metalizada

Témpera Playcolor metalizada mural barras de 40 grs. colores surtidos metalizados (4 barras oro, 4 plata, y 1 azul, 1 rosa, 1 verde, 1 violeta). Ideal para pintar murales.

12 colores metalizados:	92107
-------------------------	-------



Témpera Fluorescente Giotto

Témpera líquida con efecto Fluorescente. Envase 250 ml. Lavable con agua y jabón. Los colores se pueden mezclar.

Amarillo:	92116-04
Naranja:	92116-06
Rosa:	92116-12
Verde:	92116-22

¿Quieres comprar una caja? Pide 8 unidades.



Pintura fosforescente Jovi

Pintura fosforescente. Su técnica de utilización es exactamente igual que la de cualquier otra témpera, preferentemente con pincel. Sus pigmentos fosforescentes permiten la creación de dibujos que pueden verse en la oscuridad. Envase 250 ml.

■ Amarillo:	92127-04
■ Naranja:	92127-06
■ Verde:	92127-22
■ Magenta:	92127-37

¿Quieres comprar una caja? Pide 6 unidades.



Témpera purpurina Giotto

Témpera líquida con efecto "chispeante". Envase 250 ml. Colores brillantes. Lavable con agua y jabón.

■ Azul:	92117-17
■ Verde:	92117-22
■ Magenta:	92117-37
■ Oro:	92117-74
■ Plata:	92117-75

¿Quieres comprar una caja? Pide 8 unidades.



Témpera metalizada Descom

Témpera líquida con efecto metálico, en colores simples y metales nobles, lista para usar. Muy fácil aplicación. Lavable con agua y jabón. Botella dosificadora cómoda y flexible. Botella 500ml.

□ Blanco:	92141-01	■ Verde:	92141-22
■ Amarillo:	92141-04	■ Violeta:	92141-39
■ Rojo:	92141-09	■ Oro:	92141-74
■ Azul:	92141-17	■ Plata:	92141-75
		■ Cobre:	92141-76

Pintura acrílica Descom®

Pintura a base de agua que se pueden mezclar entre ellos. Proporciona un acabado satinado. Se puede pintar directamente sobre cualquier superficie (papel, cartón, yeso, barro seco, madera, etc.) Es ideal para plástico y una vez seca es impermeable e insoluble. Botella 500 ml.

□ Blanco:	92165-01	■ Verde claro:	92165-22
■ Amarillo:	92165-04	■ Verde oscuro:	92165-25
■ Naranja:	92165-06	■ Marrón:	92165-28
■ Rojo:	92165-09	■ Negro:	92165-30
■ Azul:	92165-17	■ Carne:	92165-33
■ Azul oscuro:	92165-18	■ Magenta:	92165-37

¿Quieres comprar una caja? Pide 10 unidades.

Pintura multiuso Jovidecor

Pintura plástica a base de agua y látex, que proporciona un acabado satinado. Gracias a su alto poder cubriente, basta una sola capa para obtener un resultado óptimo. Puede diluirse en agua o con medios acrílicos hasta conseguir cualquier grado de transparencia. Seca uniformemente y forma una película protectora y lavable. Puede ser utilizada en todo tipo de superficies y no contiene amoníaco, así, además de evitar el desagradable olor producido por éste, ofrece la garantía de su total inocuidad. Botella de 250ml.

□ Blanco:	92148-01	■ Verde claro:	92148-22
■ Amarillo:	92148-04	■ Verde oscuro:	92148-25
■ Naranja:	92148-06	■ Marrón:	92148-28
■ Rojo:	92148-09	■ Negro:	92148-30
■ Magenta:	92148-12	■ Violeta:	92148-39
■ Azul:	92148-17	■ Oro:	92148-74
■ Azul oscuro:	92148-18	■ Plata:	92148-75

Témpera líquida Jovi metalizada

Témpera líquida metales nobles lista para usar. Botella de 500 cc.

■ Oro:	92145-74
■ Plata:	92145-75

¿Quieres comprar una caja? Pide 10 unidades.





Rotulador Acrylic Marker Amsterdam punta media

Rotulador de pintura acrílica de alta calidad en colores intensos. Para pintar de forma rápida y directa. Se secan rápidamente. Mientras la pintura está húmeda, son solubles y se pueden deslavar. Todas las puntas son reversibles e intercambiables.

Blanco Titánico:	92146-01	Verde Perm. Claro:	92146-22
Amarillo Azo Limón:	92146-04	Negro Óxido:	92146-30
Rosa Quinacridona:	92146-12	Oro Claro:	92146-74
Cian Primario:	92146-17	Plata:	92146-75



Rotulador Acrylic Marker Amsterdam Reflex punta media

Rotulador de pintura acrílica de alta calidad en colores Fluorescentes Reflex. Para pintar de forma rápida y directa. Se secan rápidamente. Mientras la pintura está húmeda, son solubles y se pueden deslavar. Todas las puntas son reversibles e intercambiables.

Amarillo Reflex:	92147-04
Anaranjado Reflex:	92147-06
Rosa Reflex:	92147-12
Verde Reflex:	92147-22

Rotuladores Chalk paint

Rotulador de pintura al agua con punta redondeada de 2,5 mm. Con alta pigmentación y para todo tipo de superficies. Ideal para detalles en decoración de objetos, ilustración, personalización y customización. Se pueden usar sobre multitud de soportes, tales como papel, cartón, madera natural, pintada o barnizada, cristal, plástico, tela, metales... En cristal, plástico, cerámica y todas las superficies muy lisas y no porosas, el trazo hecho con rotulador se puede limpiar con un paño seco o húmedo. Cubren muy bien, no necesitan ninguna preparación previa. Los colores son miscibles entre sí, para hacer difuminados. Los colores se pueden superponer. La punta del rotulador se puede quitar y limpiar con agua y jabón. También es reversible, por si se estropea se puede girar.



Lino: 92782

Ocre Sahara: 92783

Peach: 92784

Fresa Boho: 92785

Malva Fumée: 92786

Violet: 92787

Azul horizonte: 92788

Gris urbano: 92789

Mint: 92790

Verde hielo: 92791

Gris Kioto: 92792

Marrón glacé: 92793

Casi negro: 92794

Oro: 92795

Plata: 92796

Blanco nube: 92801	Flor de Jazmín: 92802	Sal Ibiza: 92803	Beige antiguo: 92804	Dulce lima: 92805
Ocre Sahara: 92806	Rosa capricho: 92807	Hortensia: 92808	Naranja Nepal: 92809	Fresa Boho: 92810
Hippy chic: 92811	Malva fumée: 92812	Azul cristal: 92813	Azul horizonte: 92814	Gris urbano: 92815
Midnight blue: 92816	Piel de mar: 92817	Albahaca: 92818	Verde bambú: 92819	Mint: 92820
Verde hielo: 92821	Gris Kioto: 92822	Vintage: 92823	New York: 92824	Marrón Eiffel: 92825
Marrón Glacée: 92826	Casi negro: 92827			

Chalk Paint Deco Ultramate La Pajarita

Chalk Paint Deco Ultramate es ideal para decoración y restauración de muebles y todo tipo de objetos. No requiere imprimación previa. Gran adherencia a múltiples superficies. Resiste al paso del tiempo y la humedad. Nuevos colores empolvados de moda, cuidadosamente seleccionados y creados con una fórmula única. Bote 175ml.



Ceras fijadoras La Pajarita

Ceras de fácil aplicación con brocha, esponja o paño, necesarias para fijar, nutrir y proteger la pintura. Disponibles en acabado incoloro, blanco con un bonito efecto empolvado y oscuro para dar un aspecto envejecido. Dan un tacto suave y agradable al objeto consiguiendo un perfecto acabado. Envase 100 ml.



Cera Fijadora incolora: **92830-00**



Cera Fijadora blanca: **92830-01**



Cera Fijadora oscura: **92830-30**



ÚLTIMAS UNIDADES
hasta fin de existencias

Pintura Creall Confetti

Pintura Creall multicolor de base agua. Para la decoración de cualquier objeto dotándole de un aspecto divertido. Para usar directamente de la botella.

Pintura Creall Confetti 80 ml.: **92832**



ÚLTIMAS UNIDADES
hasta fin de existencias



Pintura Creall Magnet

Atractiva pintura que convierte cualquier superficie en magnética. Muy cubriente. Para usar sobre cartón, madera, pared, metal, etc... Aplicar tres capas transversalmente. Secado impermeable. Pasadas 24 horas de secado, puede pintarse con otras pinturas Creall. Consume aproximadamente 100 ml por metro cuadrado.

Pintura Creall Magnética 250 ml.: **92834**



Pintura Rascar Creall opaca negra

Pintura base al agua altamente opaca de color negro intenso. Para cubrir dibujos y creaciones hechas con ceras plásticas o pasteles. Rascar después de que la superficie a revelar esté seca.

Pintura Rascar Creall opaca negro 120ml:

92836



ÚLTIMAS UNIDADES
hasta fin de existencias



Pintura 3D liner Creall

Pintura 3D base al agua para hacer bonitos detalles. Coge volumen después de calentar con secador. Se puede aplicar directamente, gracias al vial que tiene la botella. Se puede utilizar sobre diversos textiles naturales y sintéticos. Lavable a 30 grados. También aplicable sobre madera, piedra, papel... Botella 80ml.

Blanco:	92184-01
Amarillo:	92184-04
Rojo:	92184-09

Azul:	92184-17
Verde:	92184-22
Negro:	92184-30



Spraypaint Water Based

Pintura en spray al agua de bajo olor ideal para trabajar sobre casi cualquier superficie: porexpan, goma Eva, cartón, madera, Bondy, papel, etc. Se diluye y se limpia con agua, salvo en la ropa. Una vez seco se elimina con alcohol. Gama de colores vivos y muy cubrientes. Gracias a su tamaño y ergonomía, es fácil de utilizar a partir de los 5 años. Se recomienda su uso bajo la supervisión de un adulto.

Blanco:	92155-01	Verde claro:	92155-22
Amarillo:	92155-04	Verde:	92155-25
Naranja:	92155-06	Siena:	92155-28
Rojo:	92155-09	Negro:	92155-30
Magenta:	92155-11	Turquesa:	92155-41
Azul Claro:	92155-17	Gris:	92155-72
Azul:	92155-18	Oro:	92155-74
		Plata:	92155-75

01	04
06	09
11	17
18	22
25	28
30	41
72	74
75	

Rotulador Water Based

Rotuladores al agua ideales para trabajar sobre cualquier superficie: porexpan, goma Eva, cartón, madera, bondy, papel, etc. Gama de colores vivos y muy cubrientes. Trazo de 5mm. Se diluye y se limpia con agua, salvo en la ropa. Una vez seco se elimina con alcohol.

Blanco:	92158-01	Azul:	92158-18
Amarillo:	92158-04	Verde claro:	92158-22
Naranja:	92158-06	Siena:	92158-28
Rojo:	92158-09	Negro:	92158-30
Magenta:	92158-11	Turquesa:	92158-41
Azul Claro:	92158-17	Gris:	92158-72

ÚLTIMAS UNIDADES
hasta fin de existencias

Pinturas para ventanas y cristal



Pintura para cristal removible

Pintura removible que, una vez seca, se pega en las ventanas. Tiene una excelente adhesión en diferentes superficies: ventanas, espejos, jarrones, etc. preparada para su uso, no necesita pincel gracias a los aplicadores. Colores brillantes, que no se aclaran con la luz del sol. Botella de 80 ml.

Blanco:	92167-01	Verde:	92167-22
Amarillo:	92167-04	Marrón:	92167-28
Naranja:	92167-06	Negro:	92167-30
Rojo:	92167-09	Violeta:	92167-39
Rosa:	92167-12	Oro brillante:	92167-74
Azul:	92167-17	Plata brillante:	92167-75



Contornos para pintura cristal removible

Contorno para pintura Creall Glass. Tubo en 80 ml.

Blanco:	92166-01
Negro:	92166-30
Oro:	92166-74
Plata:	92166-75
Plomo:	92166-76



Pintura transparente para cristal Hobby Line

Pintura cristal transparente con base de agua para decoración con brillo sobre vidrio, porcelana, cerámica, acrílico, metal, hojas, espejos. Los colores se pueden mezclar entre ellos, resistentes a la luz, agua e impermeables. Los colores pueden fijarse, poniéndolos en el horno a 160° C durante 30 minutos. Frasco de 20ml.

Blanco:	92225-01	Azul oscuro:	92225-18
Amarillo:	92225-04	Verde claro:	92225-22
Naranja:	92225-06	Verde oscuro:	92225-25
Rojo:	92225-09	Marrón:	92225-28
Rosa:	92225-12	Negro:	92225-30
Azul turquesa:	92225-17	Violeta:	92225-39

¿Quieres comprar una caja? Pide 6 unidades.



Témpera Playcolor Window

Témpera sólida para decorar cristal, cerámicas y espejos. De fácil aplicación y efectos sorprendentes. Se lava muy fácilmente. Barras de 10 g.

Témpera Playcolor Window 6 colores:	92160
Témpera Playcolor Window 12 colores:	92161



Pasta de contorno Hobby Line

Pasta para líneas finas y contornos, combinando con las pinturas para vidrios transparentes, con base agua. Tubo 25 ml.

Negro:	92226-30
Oro:	92226-74
Plata:	92226-75



















Rotuladores para pizarra verde y cristal en la página 81 (Escritura y corrección)

Pinturas y rotuladores para textil

Pintura textil en spray La Pajarita

Pintura permanente al agua para tela en spray, de secado rápido. Muy fácil de usar sobre todo tipo de ropa y accesorios aplicándolo directamente sobre el tejido. De textura ligera, el tejido queda con una gran suavidad al tacto. Es preferible su uso sobre telas claras, para su uso sobre telas oscuras aplicar una primera capa de blanco ya que es muy cubriente. Los metalizados se pueden aplicar tanto sobre telas claras como oscuras, produciendo bonitos destellos. Estas pinturas en spray junto con las plantillas Stencil La Pajarita componen el kit perfecto para customizar tu ropa y accesorios.

ÚLTIMAS UNIDADES
hasta fin de existencias

	Blanco:	92224-01		Azul Blue Jeans:	92224-17		Amarillo Flúor:	92224-04F
	Amarillo lemon:	92224-04		Verde Caribbean:	92224-22		Naranja Flúor:	92224-06F
	Naranja California:	92224-06		Verde Mojito:	92224-25		Rosa Flúor:	92224-12F
	Rojo Cherry:	92224-09		Negro Blackberry:	92224-30		Verde Flúor:	92224-22F
	Fucsia Watermelon:	92224-11		Oro Gold Sun:	92224-74			
	Morado Violet:	92224-39		Plata Silver:	92224-75			

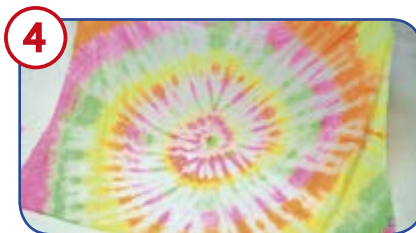

Pintura textil Javana

Ligera y especialmente tornasolada en los textiles claros. Colores brillantes, es muy fácil usar, poniendo su toque personal en camisetas, bolsos, manteles. Lavado hasta 60°. Botella de 250ml.

	Blanco:	92227-01
	Amarillo limón:	92227-04
	Amarillo oro:	92227-05
	Naranja:	92227-06
	Rojo:	92227-09
	Azul claro:	92227-17
	Azul oscuro:	92227-18
	Verde claro:	92227-22
	Verde:	92227-25
	Marrón oscuro:	92227-28
	Negro:	92227-30
	Violeta:	92227-39

¿Quieres comprar una caja? Pide 6 unidades.

ÚLTIMAS UNIDADES
hasta fin de existencias

Plantillas stencil La Pajarita

Las plantillas Stencil La Pajarita son perfectas para la pintura decorativa, decoración de paredes, muebles, cuadros, telas, etc. Utilízalas con pinturas como Chalk Paint y con Fashion Textil Spray. En tamaños 20x20 cm y 20x30 cm.



Flowers 20x20: **92480**



Maya 20x20: **92481**



Sea 20x20: **92482**



Stamps 20x20: **92483**



Watch 20x20: **92484**



Paris 20x20: **92485**



Bon Appetit 20x20: **92486**



Deco 20x30: **92487**



Zebra 20x30: **92488**

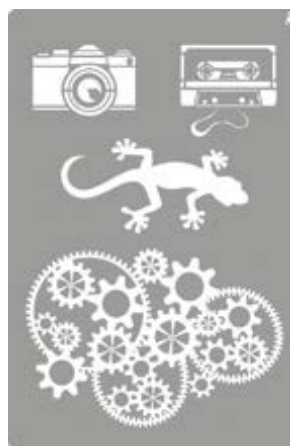

Indie 20x30: **92489**



Typewriter 20x30: **92490**



Kitchen 20x30: **92491**



Insectarium 20x30: **92492**

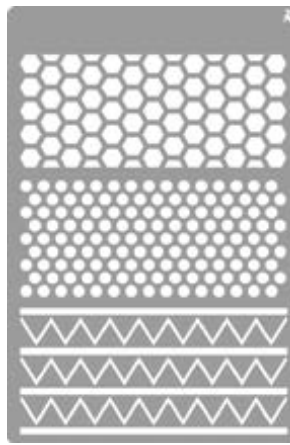

Bees 20x30: **92493**



Skull 20x30: **92494**



Rotuladores Alpino Crea Textil

Caja de 10 rotuladores permanentes para decorar tejidos. Colores surtidos.

Alpino Crea Textil: 92223

Rotuladores tela edding 4500

Marcadores permanentes para pintar y dibujar sobre camisetas y otros tejidos como algodón, seda, lino, etc. Los motivos se fijan mediante planchado sin vapor y resisten lavados hasta 60° C.

■ Amarillo:	31130-04
■ Naranja:	31130-06
■ Rojo:	31130-09
■ Rosa:	31130-12
■ Azul claro:	31130-17
■ Azul oscuro:	31130-18
■ Verde claro:	31130-22
■ Verde oscuro:	31130-25
■ Marrón:	31130-28
■ Negro:	31130-30
■ Violeta:	31130-39

¿Quieres comprar una caja? Pide 10 unidades.

Rotuladores tela Javana

Rotuladores para telas en algodón, batista, lino telas con mezcla de algodón y seda. Resistentes al lavado hasta 60° C cuando ha sido fijado por planchado. Pueden combinarse con todos los productos de la gama para telas Javana Tex. Ancho de trazo 1-2 mm.

■ Amarillo:	92229-04
■ Naranja:	92229-06
■ Rojo:	92229-09
■ Rosa:	92229-12
■ Azul claro:	92229-17
■ Azul oscuro:	92229-18
■ Verde claro:	92229-22
■ Verde oscuro:	92229-25
■ Marrón:	92229-28
■ Negro:	92229-30
■ Violeta:	92229-39

¿Quieres comprar una caja? Pide 6 unidades.



Rotuladores Jovidecor Textil

Estuche de 12 rotuladores Jovi para textil de colores surtidos. Punta pincel de ancho hasta 4,8 mm.

Jovidecor Textil: 92222



Tizas y acuarelas

Tizas Classcolor Street Jovi

Tizas para suelo. Los trazos se eliminan con agua. Cubo de plástico con 20 tizas, 2 de blancas y tres de los colores violeta, azul, verde, amarillo, naranja y rojo.

Classcolor Street Jovi: 92221





Acuarelas Jovi

Estuches de acuarelas Jovi de 6, 12, 18 y 24 colores con pincel para superficies de papel y cartulina.

Estuche de 6 pastillas:	92210
Estuche de 12 pastillas:	92211
Estuche de 18 pastillas:	92214
Estuche de 24 pastillas:	92212



Pinceles



Pinceles pelo pony Jovi

Pinceles pelo de poney con virola niquelada.

Pincel nº 00:	92230	Pincel nº 6:	92237
Pincel nº 0:	92231	Pincel nº 7:	92238
Pincel nº 1:	92232	Pincel nº 8:	92239
Pincel nº 2:	92233	Pincel nº 9:	92240
Pincel nº 3:	92234	Pincel nº 10:	92241
Pincel nº 4:	92235	Pincel nº 11:	92242
Pincel nº 5:	92236	Pincel nº 12:	92243

¿Quieres comprar una caja? Pide 12 unidades.



Pinceles Fontorpin-fino

Pincel de pelo sintético de alta calidad, con fibras de diferentes grosores. Ideales para artesanía, acrílica, óleo etc. . .

Pincel redondo mango corto nº 0:	92351
Pincel redondo mango corto nº 2:	92352
Pincel redondo mango corto nº 4:	92353
Pincel redondo mango corto nº 6:	92354
Pincel redondo mango corto nº 8:	92355
Pincel redondo mango corto nº 10:	92356
Pincel redondo mango corto nº 12:	92357
Pincel redondo mango corto nº 14:	92358

¿Quieres comprar una caja? Pide 12 unidades.



Pinceles Fontorpin plano

Pincel de pelo sintético de alta calidad, con fibras planas de diferentes grosores. Ideales para artesanía, acrílica, óleo etc. . .

Mango corto nº0:	92341
Mango corto nº2:	92342
Mango corto nº4:	92343
Mango corto nº6:	92344
Mango corto nº8:	92345
Mango corto nº10:	92346
Mango corto nº12:	92347
Mango corto nº14:	92348
Mango corto nº16:	92349



Pinceles Cabolata redondos

Pinceles Cabolata redondos de pelo de cerda con mango grande de madera.

Pincel nº 2:	92287
Pincel nº 4:	92288
Pincel nº 6:	92289
Pincel nº 8:	92290
Pincel nº 10:	92291
Pincel nº 12:	92292
Pincel nº 14:	92293
Pincel nº 16:	92294
Pincel nº 18:	92295
Pincel nº 20:	92296
Pincel nº 22:	92297

¿Quieres comprar una caja? Pide 12 unidades.



Pinceles Cabolata planos

Pinceles Cabolata redondos de pelo de cerda con mango grande de madera.

Pincel nº 2:	92360
Pincel nº 4:	92361
Pincel nº 6:	92362
Pincel nº 8:	92363
Pincel nº 10:	92364
Pincel nº 12:	92365
Pincel nº 14:	92366
Pincel nº 16:	92367
Pincel nº 18:	92368
Pincel nº 20:	92369

¿Quieres comprar una caja? Pide 12 unidades.

Material escolar



Paletinas

Pinceles de paletina de pelo de cerda y mango de madera, ideales para cubrir grandes superficies y para utilizar en colas y barnices.

Pincel nº 0 - 2,5 cm:	92300
Pincel nº 1 - 3,5 cm:	92301
Pincel nº 3 - 5 cm:	92302

¿Quieres comprar una caja? Pide 12 unidades.



Pincel para cola

Pincel con mango de madera y pelo de cerda china. Ideal para cola.

Pincel reparador:	92375
-------------------	-------

¿Quieres comprar una caja? Pide 100 unidades.



Maxi pinceles Jovi

Pinceles gruesos Jovi para preescolar. No ruedan sobre la mesa ni gotean. Fácil limpieza. Tamaño medio y maxi presentados en envase cilíndrico.

Maxi pincel medio:	92280
--------------------	-------

¿Quieres comprar una caja? Pide 20 unidades.

Maxi pincel grueso:	92281
---------------------	-------

¿Quieres comprar una caja? Pide 9 unidades.



Pinceles infantiles

Pincel para los más pequeños. Empuñadura gigante, fácil de sujetar. Fácil de limpiar. Ideal para el uso con témperas.

Pincel infantil Creall:	92282
-------------------------	-------



Pincel de agua Aquash

Pincel con dispositivo rellenable de agua. Maravilloso para combinar con cualquier tipo de colores solubles al agua. Fácil de limpiar y usar no gotea, mediante una suave presión sobre el cuerpo. Punta fabricada con cerdas de nylon que no se deforman.

Pincel de agua Aquash punta media:	92283
------------------------------------	-------

Pincel de agua Aquash punta plana:	92284
------------------------------------	-------

Complementos de plástico



Delantal para pintar Jovi

Delantal 100% poliéster, con cierre autoadhesivo en la parte posterior y puños elásticos para fácil adaptación al brazo del niño. Indicado para niños de 3 a 5 años.

Delantal Pre-escolar (3 a 5 años):	92503
------------------------------------	-------

Delantal Infantil (5 a 8 años):	92504
---------------------------------	-------



Pinceles efectos especiales

Bolsa con 4 pinceles de efectos especiales para trabajos de plástica. Medida: 13 cm de longitud.

Pinceles Efectos Especiales:	92312
------------------------------	-------



Brocha mil puntas

Brocha para pintura con pelos súper gigantes, que forman figuras imaginativas. Se suministra en pack de 3 brochas. Fabricados con esponja de alta densidad y mango ergonómico, ideal para uso escolar.

Pack 3 "Mil Puntas":	92316
----------------------	-------



Pinceles de espuma

Pinceles de espuma para pintar en cuatro tamaños diferentes. Presentados en bolsas de tres unidades.

Pinceles grandes:	92410
-------------------	-------

Pinceles pequeños:	92411
--------------------	-------



Escobillas para pintar

Set de 8 escobillas de distintas formas. Cada herramienta hace un diseño diferente, para experimentar con la cuerda con bucles, impresoras de espuma, redes de nylon, "pelo" plástico y mucho más. Las herramientas miden aproximadamente 14 cm cada una con asas de plástico sólidas.

5 Escobillas:	92311
---------------	-------



Rodillos para pintar Faibo

Rodillos de espuma y mango de plástico de 45, 60 y 70 mm. Certificadas según norma EN71. 100% reciclable.

Rodillo de 45 mm:	92400
Rodillo de 60 mm:	92401
Rodillo de 70 mm:	92402

¿Quieres comprar una caja? Pide 10 unidades.



Rodillos espuma para pintar

Set de 12 rodillos de espuma de 7,5cm, en seis diseños distintos corazón, flor, zigzag, onda, lunar y tablero de ajedrez. Incluye dos unidades por modelo.

Rodillos espuma:	92421
------------------	-------



Rodillos con dibujo Jovi

Bolsa de tres rodillos con formas diferentes para realizar trabajos con pintura. Medida: 13 cm. de largo x 7 cm de ancho.

Rodillos con dibujos:	92407
-----------------------	-------



Rodillos de goma para pintar

Set de 6 rodillos con diseños diferentes rayas, puntos, corazones, estrellas, flores y olas. Manijas grandes y fáciles de agarrar con rodillo de goma resistente. Medidas: 18 cm L x 11 cm l x 5,8 cm H.

Rodillos de goma:	92422
-------------------	-------



Bols de plástico para pintar

Set de 6 bols de plástico duradero y robusto. 17,8 cm de ancho x 5 cm de profundidad.

Bols de plástico:	92423
-------------------	-------



Bandeja-paleta para pintar

Paleta de 6 colores con dos agujeros para sujetarla con los dedos. Certificadas según norma EN71. 100% reciclable.

Bandeja paleta:	92430
-----------------	-------



Paleta para pintura

Paleta de plástico ovalada con departamentos. Medidas: 250 x 150 mm. Certificadas según norma EN71. 100% reciclable.

Paleta de plástico:	92431
---------------------	-------



Pocillos para pintar

Juego de 10 pocillos para pintura.

Pocillos para pintar:	92426
-----------------------	-------

Botes inderramables Faibo

Botes para la limpieza de pinceles con sistema cónico que impide el derrame en caso de vuelco. Incluye tapa. En bolsas de 10 unidades. Certificadas según norma EN71. 100% reciclable. Medida: 80 x 95 mm

Botes con tapa:	92435
-----------------	-------



Botes inderramables Jovi

Caja de 5 botes con tapa y sistema cónico antivuelco para limpieza pinceles. Incluye tapa.

Caja 5 botes:	92440
---------------	-------



Base para botes inderramables

Conjunto de base para contener cuatro botes inderramables, fabricada en polipropileno, muy resistente, prácticamente irrompible, y cuatro botes inderramables incluidos. Reciclable 100%.

Base botes inderramables:	92424
---------------------------	-------



Botes inderramables dobles

Set de 5 botes inderramables, permite ofrecer dos colores a la vez: uno en cada lado de la copa. Tapa exterior hermética que evita que la pintura se seque. Tamaño 9,2 de altura x 6,4 cm de diámetro en la base.

Botes inderramables dobles:	92429
-----------------------------	-------

Pulverizador E-Z Pull

Set de 6 pulverizadores E-Z Pull de 3,5 dl. Fácil para manos pequeñas. Transparentes. Ideal para experimentar con el color. Coloque una plantilla de plástico lavable en la parte superior de un trozo de papel y rocíe la pintura que quiera.

Pulverizador E-Z Pull:

92434



Pinceles a presión recargables

Set de 12 pinceles a presión recargables. Lavar con agua y jabón para reutilizar una y otra vez. La pintura no se seca mientras se almacenan los pinceles. Cerdas de nylon resistentes y flexibles. Tamaño: 7 cm y capacidad aproximada de 24 ml.

Pinceles recargables:

92436



Cuentagotas

Set de 12 cuentagotas transparentes para lloviznar todo tipo de pinturas líquidas. Permiten que los artistas jóvenes viertan la pintura en espacios ajustados. Tamaño: 15,2 cm de largo con bulbo de 2,5 cm.

Cuentagotas:

92437



Plantilla espiral Jumbo

Plantilla gigante para crear diseños en espiral. Ideal para desarrollar el trabajo cooperativo. Uso interior o exterior. Tamaños: Plantilla grande 61 cm de diámetro y el resto 12,5 cm, 19,5 cm y 25 cm de diámetro.

Plantilla espiral Jumbo:

92438

Rack de secado de sobremesa

Rack de secado de sobremesa. La solución perfecta para el secado de las pinturas del aula. 20 bandejas. Medidas: 80x50,5x37,7 cms.

Rack de secado de sobremesa:

92427



Bandejas, cubiletes y cajas multiuso



Baúl Prince Black 120

Contenedor multiusos fabricado en plástico de alta resistencia. Con palanca de apertura del cierre. Color gris con laterales en negro. Medidas 120 x 54 x 57 cm.

Baúl Prince Black 120:

92477



Baúl In & out Box 97 Kids

Contenedor multiusos fabricado en plástico de alta resistencia. Color naranja con laterales en verde. Medidas 97 x 54 x 57 cm.

Baúl In & out Box 97 Kids:

92478

Caja de 40 litros con tapa con cierre clip

Caja de almacenaje ultra-resistente de 40 litros de capacidad. Tapa con 4 clips de sujeción. La tapa se puede extraer complementamente o utilizarla semiabierta con 2 clips. Tapa en color azul y clips de cierre en color amarillo.

Caja 40 litros:

92469



Cajas de almacenaje con tapa

Cajas de almacenaje, encajables y apilables para un almacenamiento eficiente y seguro por su sellado al polvo y la humedad. Fabricadas en polipropileno 100% reciclable. Con sistema de bloqueo para evitar que la tapa se separe de la base. Transparente para ver el contenido sin necesidad de abrir la caja.

Caja 33,5 litros 285x465x380 mm:

92473

Caja 62 litros 285x695x440 mm:

92474

Torres de almacenaje 4 cajones

Torres de almacenaje con ruedas con cajones totalmente extraíbles de 6 litros. Deslizamiento suave y extracción total que permite transportar el cajón con su contenido fácilmente. Muy resistentes, fabricadas en polipropileno copolímero random, que permite la exposición a temperaturas extremas, y ofrece una gran resistencia y durabilidad. La fabricación con aditivo antiestático facilita la limpieza porque evita la acumulación de polvo. Sistema de unión de módulos que permite crear tu propia torre de almacenaje incorporando más cajones según necesidades. Aptas para uso en lugares en el que la limpieza es un factor importante como clínicas, colegios, etc... Medidas: 390 x 290 x 480.

<input type="checkbox"/> Transparente:	92464-00
<input checked="" type="checkbox"/> Surtido:	92464-99



Torres de almacenaje 5 cajones

Torres de almacenaje con ruedas con cajones totalmente extraíbles de 6 litros. Deslizamiento suave y extracción total que permite transportar el cajón con su contenido fácilmente. Muy resistentes, fabricadas en polipropileno copolímero random, que permite la exposición a temperaturas extremas, y ofrece una gran resistencia y durabilidad. La fabricación con aditivo antiestático facilita la limpieza porque evita la acumulación de polvo. Sistema de unión de módulos que permite crear tu propia torre de almacenaje incorporando más cajones según necesidades. Aptas para uso en lugares en el que la limpieza es un factor importante como clínicas, colegios, etc... Medidas: 390 x 290 x 585

<input type="checkbox"/> Transparente:	92466-00
<input checked="" type="checkbox"/> Surtido:	92466-99



Torres de almacenaje 6 cajones

Torres de almacenaje con ruedas con cajones totalmente extraíbles de 6 litros. Deslizamiento suave y extracción total que permite transportar el cajón con su contenido fácilmente. Muy resistentes, fabricadas en polipropileno copolímero random, que permite la exposición a temperaturas extremas, y ofrece una gran resistencia y durabilidad. La fabricación con aditivo antiestático facilita la limpieza porque evita la acumulación de polvo. Sistema de unión de módulos que permite crear tu propia torre de almacenaje incorporando más cajones según necesidades. Aptas para uso en lugares en el que la limpieza es un factor importante como clínicas, colegios, etc... Medidas: 390 x 290 x 685.

<input type="checkbox"/> Transparente:	92471-00
<input checked="" type="checkbox"/> Surtido:	92471-99



Cajas multiusos polipropileno Faibo

Cajas de polipropileno contenedoras para útiles de la clase. En dos capacidades 4 y 9,2 litros. Certificadas según norma EN71 100% reciclable.

Pequeña 28x18x12 cm:	92462
Grande 37,1x22,6x16cm:	92463



Bandejas multiuso Faibo

Bandejas de polipropileno porta pinturas para sobremesa, apilables entre sí. Medida: 230 x 145 x 30 mm. Certificadas según norma EN71. 100% reciclable.

<input checked="" type="checkbox"/> Amarillo:	92450-04
<input checked="" type="checkbox"/> Rojo:	92450-09
<input checked="" type="checkbox"/> Azul:	92450-17
<input checked="" type="checkbox"/> Verde:	92450-22



Bandeja clasificadora Faibo

Bandeja clasificadora de polipropileno con 12 departamentos para lápices, ceras, rotuladores, etc. ... para bandejas con tapa Faibo. Fabricada en plástico reciclado y 100% reciclable. Medida: 39,6x28,2x6cm. Certificadas según norma EN71. Apta únicamente para las referencias **92470** (pág. 290)

Bandeja clasificadora:	92475
------------------------	--------------



Cajas para almacenamiento Faibo

Cajas de polipropileno con tapa en cuatro colores y dos medidas de altura 7,3 y 14,8 cm. Medidas: 42x31cm.

	Alto 7,3	Alto 14,8
■ Amarillo:	92470-04	92472-04
■ Rojo:	92470-09	92472-09
■ Azul:	92470-17	92472-17
■ Verde:	92470-22	92472-22



Cubiletos de plástico

Fabricados en polipropileno, muy resistentes al impacto, especialmente diseñados para uso escolar. Medida 10 cm de altura y un diámetro de 78 mm. Certificadas según norma EN71. 100% reciclable.

■ Amarillo:	92465-04
■ Rojo:	92465-09
■ Azul:	92465-17
■ Verde:	92465-22

Plantillas

Plantillas gigantes - Animales del mar

Juego de 6 plantillas de polipropileno de 0,8 mm de grosor, que valen por 12, utilizando los contornos internos y externos. Todo en un maletín transparente para guardarlas cómodamente. Se lavan fácilmente después de utilizarlas con pintura al agua. Medida 21 x 15 cm.

Animales del Mar:	92530
-------------------	-------



Plantillas gigantes - En el parque

Juego de 6 plantillas de polipropileno de 0,8 mm de grosor, que valen por 12, utilizando los contornos internos y externos. Todo en un maletín transparente para guardarlas cómodamente. Se lavan fácilmente después de utilizarlas con pintura al agua. Medida 21 x 15 cm.

En el parque:	92531
---------------	-------



Plantillas gigantes - Animales de la granja

Juego de 6 plantillas de polipropileno de 0,8 mm de grosor, que valen por 12, utilizando los contornos internos y externos. Todo en un maletín transparente para guardarlas cómodamente. Se lavan fácilmente después de utilizarlas con pintura al agua. Medida 21 x 15 cm.

Animales de la granja:	92532
------------------------	-------





Plantillas gigantes - En el zoo

Juego de 6 plantillas de polipropileno de 0,8 mm de grosor, que valen por 12, utilizando los contornos internos y externos. Todo en un maletín transparente para guardarlas cómodamente. Se lavan fácilmente después de utilizarlas con pintura al agua. Medida 21 x 15 cm.

En el zoo: **92533**



Plantillas gigantes - Transporte

Juego de 6 plantillas de polipropileno de 0,8 mm de grosor, que valen por 12, utilizando los contornos internos y externos. Todo en un maletín transparente para guardarlas cómodamente. Se lavan fácilmente después de utilizarlas con pintura al agua. Medida 21 x 15 cm.

Transporte: **92534**



Plantillas gigantes - Personas

Juego de 6 plantillas de polipropileno de 0,8 mm de grosor, que valen por 12, utilizando los contornos internos y externos. Todo en un maletín transparente para guardarlas cómodamente. Se lavan fácilmente después de utilizarlas con pintura al agua. Medida 21 x 15 cm.

Personas: **92537**



Plantillas gigantes - Mascotas

Juego de 6 plantillas de polipropileno de 0,8 mm de grosor, que valen por 12, utilizando los contornos internos y externos. Todo en un maletín transparente para guardarlas cómodamente. Se lavan fácilmente después de utilizarlas con pintura al agua. Medida 21 x 15 cm.

Mascotas: **92538**

Súper plantilla Navidad

Plantilla de gran tamaño 36 x 51 cm. Con 14 figuras con motivos de Navidad para decorar con pinturas, temperas, tampografías...

Súper plantilla Navidad 36x51cm: **92539**



Estampación



Esponjas gigantes transportes

Pack compuesto por 5 esponjas grandes (15 x 7 cm). Fabricadas en material de alta densidad con grosor de 48 mm con formas de vehículos de transporte.

Esponjas transportes: **92840**

Esponjas gigantes animales

Pack compuesto por 5 esponjas grandes (18 x 10 cm). Fabricadas en material de alta densidad con grosor de 48 mm con formas de vehículos de animales.

Esponjas animales: **92841**





Esponjas de frutas

Packs de 10 formas diferentes de frutas. Fabricadas en atractivos colores. Permite asociar colores con formas. Tamaño 7 x 6 cm.

Esponjas frutas: **92842**

Esponjas de animales

Packs de 10 formas diferentes de animales. Fabricadas en atractivos colores. Permite asociar colores con formas. Tamaño 7 x 6 cm.

Pack esponjas animales: **92843**



Sellos para estampar letras minúsculas

Set 26 sellos en letras minúsculas, con empuñadura de agarre para su fácil estampación. Base transparente de plástico ayuda a los niños a ver exactamente donde están estampando. La espuma se fija firmemente a la manija plástica robusta. Sin látex. Medida 7,5cm.

Sellos minúsculas: **92844**



Sellos para estampar letras mayúsculas

Set 26 sellos en letras mayúsculas, con empuñadura de agarre para su fácil estampación. Base transparente de plástico ayuda a los niños a ver exactamente donde están estampando. La espuma se fija firmemente a la manija plástica robusta. Sin látex. Medida 7,5cm.

Sellos mayúsculas: **92845**



Sellos para estampar formas geométricas

Set 14 sellos, formas geométricas en 7 formas básicas. Los sellos duraderos de fácil agarre tienen una base transparente de plástico que ayudan a los niños a ver exactamente donde están estampando. La espuma se fija firmemente a la manija plástica robusta. Sin látex. Medida 7,5cm.

Formas geométricas: **92847**



Sellos para estampar mundo marino

Set 14 sellos, animales marinos, con empuñadura de agarre para su fácil estampación. Base transparente de plástico, que ayuda a los niños a ver exactamente donde están estampando. La espuma se fija firmemente a la manija plástica robusta. Sin látex. Medida 7,5cm.

Figuras del mar: **92848**



Sellos para estampar transportes

Set 14 sellos, de distintos modelos de transporte con empuñadura de agarre para su fácil estampación. Base transparente de plástico, que ayuda a los niños a ver exactamente donde están estampando. La espuma se fija firmemente a la manija plástica robusta. Sin látex. Medida 7,5cm.

Transportes: **92849**

Sellos de motivación

Sellos de motivación creados para premiar el trabajo bien hecho o incentivar la realización de un trabajo mejor. Bote de 6 sellos surtidos en 4 colecciones diferentes: niños/as, manos, emoticonos y animales. Hechos en caucho y madera. Medidas: 3x3,5 cm.

Emoticonos:	92853
Manos:	92854
Animales:	92855



Set de 3 bloques acrílicos con mango intercambiable de 5x5 cm, 6x10 cm y 10x15 cm.

Set: **92858**



Navidad Nº 1
9,5x14,5 cm: **92859**



Navidad Nº 2
9,5x14,5 cm: **92860**



Halloween
9,5x 14,5 cm: **92861**

Sellos acrílicos

Sellos acrílicos para estampar. Reposicionables, siempre se adhieren. Fáciles de aplicar y almacenar. Packaging en forma de carpeta que facilita su almacenamiento. Las bases para colocar los sellos se venden por separado.



Hojas nº 1
9,5x14,5: **92862**



Flores y plantas
14x18 cm: **92863**



Abecedario
14x18 cm: **92864**



Recuerdos
14x18 cm: **92865**

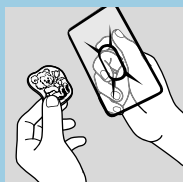

Colocar

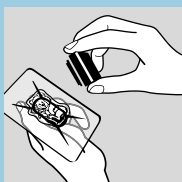

Entintar



Estampar



Limpiar

Mega pack de estampadores

Mega pack de 100 estampadores. Cuatro unidades por 25 diseños diferentes. Incluye: manzana, oso, pájaro, gato, mariposa, coche, delfín, libélula, perro, flor, fútbol, pié, corazón, cara alegre, helado, cono, hoja, luna, nota musical, planeta, palmera, huella, velero, estrella y sol. El estampador de foam mide 38 mm.



Mega pack de estampadores:

92851



Almohadilla de tinta de colores para papel

Almohadilla de tinta de colores para papel.

■ Amarillo:	92867-04
■ Rojo:	92867-09
■ Azul:	92867-17
■ Verde:	92867-22
■ Negro:	92867-30



Almohadilla para tela 95 x65

Almohadilla para tela 95 x65.

□ Blanco:	92868-01
■ Amarillo:	92868-04
■ Rojo amapola	92868-09
■ Azul bebé:	92868-17
■ Verde primavera:	92868-22
■ Negro real:	92868-30



Almohadilla de tinta para vidrio y plástico

Almohadilla de tinta de colores para vidrio, plástico y otras superficies no porosas.

■ Amarillo:	92869-04
■ Rojo:	92869-09
■ Azul:	92869-17
■ Verde:	92869-22
■ Negro:	92869-30

Artículos para disfraces y fiestas

Imágenes cedidas por el C.E.I.P. Les Avenes (Valencia)



Bolsas plástico para disfraces

Bolsas de plástico resistente en colores diversos, ideales para la creación de disfraces. La pintura acrílica es la ideal para pintar sobre el plástico. Medidas 62x90 cms. Paquetes de 25 bolsas.

□ Blanco:	93450-01
■ Amarillo:	93450-04
■ Naranja:	93450-06
■ Rojo:	93450-09
■ Rosa:	93450-12
■ Azul Claro:	93450-17
■ Azul oscuro:	93450-18
■ Verde intenso:	93450-25
■ Marrón:	93450-28
■ Negro:	93450-30
■ Violeta:	93450-39
■ Gris:	93450-72
■ Oro:	93450-74
■ Plata:	93450-75



Bolsas de plástico decoradas

Bolsa para disfrazarse tamaño 56x70cm. con agujero de seguridad. Serigrafiadas con motivos de animales. Cada diseño tiene una cara con el frontal del animal y el reverso con la espalda del mismo.



Cebra: 93476



Jirafa: 93477



Leopardo: 93478

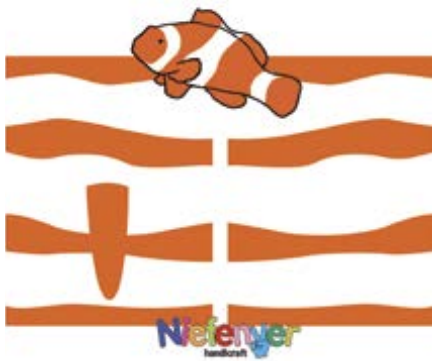

Pez payaso: 93479



Tigre: 93480

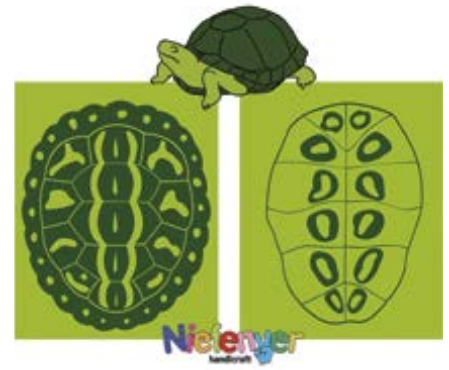

Tortuga: 93481

Royal Bondy

No es tejido ni papel, es un material transpirable, de tacto suave, muy resistente y fácil de moldear. No se deshilacha ni se despeluza. Permite pintarlo, recortarlo, graparlo, pegarlo y coserlo con total facilidad. Bobina de 25 metros x 80cm.

Blanco:	93250-01
Amarillo:	93250-04
Naranja:	93250-06
Rojo:	93250-09
Fúcsia:	93250-11
Rosa:	93250-12
Azul claro:	93250-17
Verde claro:	93250-22
Verde oscuro:	93250-25
Marrón:	93250-28
Negro:	93250-30
Carne:	93250-33
Lila:	93250-38
Violeta:	93250-39
Gris antracita:	93250-72
Gris plata:	93250-75

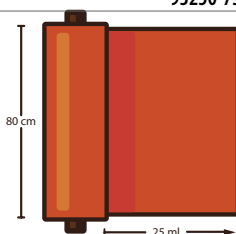

Royal Bondy

No es tejido ni papel, es un material transpirable, de tacto suave, muy resistente y fácil de moldear. No se deshilacha ni se despeluza. Permite pintarlo, recortarlo, graparlo, pegarlo y coserlo con total facilidad. Bobina de 10 metros x 160cm.

Blanco:	93251-01
Amarillo:	93251-04
Naranja:	93251-06
Rojo:	93251-09
Fúcsia:	93251-11
Rosa:	93251-12
Azul claro:	93251-17
Verde claro:	93251-22
Verde oscuro:	93251-25
Marrón:	93251-28
Negro:	93251-30
Carne:	93251-33
Lila:	93251-38
Violeta:	93251-39
Gris antracita:	93251-72
Gris plata:	93251-75

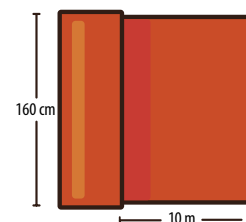

Bolsas disfraces TNT

No es tejido ni papel, es un material transpirable, de tacto suave, muy resistente y fácil de moldear. No se deshilacha ni se despeluza. Permite pintarlo, recortarlo, graparlo, pegarlo y coserlo con total facilidad. Medida 65x90 cm.

Blanco:	93490-01
Amarillo:	93490-04
Naranja:	93490-06
Roja:	93490-09
Azul:	93490-17
Verde:	93490-22
Negro:	93490-30
Lila:	93490-38



Espojas para maquillaje Jovi

Bolsa de 10 esponjas de alta densidad para maquillaje.

Espojas maquillaje:	93414
---------------------	-------



Pinceles para maquillaje Jovi

Blister de 3 pinceles para maquillaje: plano, fino y redondo.

Pinceles maquillaje:	93415
----------------------	-------

Maquillaje Face Stick

El maquillaje más limpio y práctico gracias a su sistema retráctil y giratorio, para mantener las manos limpias en todo momento. Se lava fácilmente con agua. Blister de 6 unidades de 5 g.

Blanco:	93412-01	Azul:	93412-17
Amarillo:	93412-04	Verde:	93412-22
Naranja:	93412-06	Negro:	93412-30
Rojo:	93412-09	Cyan:	93412-41
Rosa:	93412-12		

Blister 6 barras maquillaje Face Stick:	93411
---	-------



Maquillaje Face Paint Jovi

Maquillaje en crema. Es un producto hipoalérgico, base graso y muy fácil de aplicar sin necesidad de usar agua. Con gran capacidad cubriente. Se presenta en formato bote que facilita la introducción de una esponja para su posterior aplicación. Se elimina fácil con una toallita sin necesidad de agua y jabón. Seca rápidamente sin dejar sensación grasosa. Disponible en colores vivos y brillantes que se pueden mezclar entre sí.

Botes de 27 g

□ 5 botes Blanco:	93418-01
■ 5 botes Amarillo:	93418-04
■ 5 botes Naranja:	93418-06
■ 5 botes Rojo:	93418-09
■ 5 botes Rosa:	93418-12
■ 5 botes Azul claro:	93418-17
■ 5 botes Azul oscuro:	93418-18
■ 5 botes Verde oscuro:	93418-25
■ 5 botes Marrón:	93418-28
■ 5 botes Negro:	93418-30
■ 5 botes Oro:	93418-74
■ 5 botes Plata:	93418-75

Botes de 8 g

■ 6 botes surtidos:	93418-99
---------------------	----------



Maquillaje PlayColor

Barra stick de maquillaje. Cremosa y de muy fácil aplicación. Fácilmente lavable de la piel, con agua y jabón. Sin disolventes. Caja de 6 barras.

Básicos:	93444
Metálicos:	93445



Stick Giotto Make

Los stick Giotto son óptimos aliados de la fantasía para añadir brillo de plata, oro y multicolor, completando los maquillajes con matices aún más ricos y resplandecientes.

■ Oro:	93413-74
■ Plata:	93413-75
■ Multicolor:	93413-99

¿Quieres comprar una caja? Pide 10 unidades.



Set sombras cosméticas Giotto Make Up

Sombras cosméticas naturales y extra suaves, muy fáciles de aplicar. Perfectas para crear maquillajes, auténticas máscaras. Especialmente indicadas para las pieles más sensibles. No es necesario aplicar una capa de crema hidratante previa. Incluye un pincel cosmético y una esponja. Blister de 6 unidades surtidas. Muy fáciles de eliminar con agua o con una toallita desmaquilladora.

Set 6 sombras cosméticas surtidas:	93403
------------------------------------	-------



Maquillaje líquido Liquid Liner

Caja de 4 botes de LIQUID LINER, el nuevo maquillaje líquido al agua con aplicador. Tubos de 6 gr. con obturador, anti goteo, elimina el exceso de pintura obteniendo la cantidad óptima. Incorpora un práctico aplicador el cual permite dibujar en la piel, resaltar los rasgos de las figuras o trazos dibujados y perfilar de una manera rápida y precisa. Dispone de 12 colores, superponibles una vez secos. Maquillaje listo para usar, basta con agitarlo, abrirlo y aplicarlo. Una vez seco, no mancha. No necesita base maquillaje ni crema hidratante, se puede aplicar directamente sobre la piel. Al ser maquillaje con base agua, se retirará fácilmente solo con agua. No es necesario utilizar desmaquillador, toallitas o jabones. Testado dermatológicamente, es un producto cosmético libre de los principales alérgenos.

□ Estuche 4 ud Liquid Liner 6g:	93448-01
■ Estuche 4 ud Liquid Liner 6g:	93448-04
■ Estuche 4 ud Liquid Liner 6g:	93448-06
■ Estuche 4 ud Liquid Liner 6g:	93448-09
■ Estuche 4 ud Liquid Liner 6g:	93448-12
■ Estuche 4 ud Liquid Liner 6g:	93448-17
■ Estuche 4 ud Liquid Liner 6g:	93448-22
■ Estuche 4 ud Liquid Liner 6g:	93448-28
■ Estuche 4 ud Liquid Liner 6g:	93448-30
■ Estuche 4 ud Liquid Liner 6g:	93448-39
■ Estuche 4 ud Liquid Liner 6g:	93448-74
■ Estuche 4 ud Liquid Liner 6g:	93448-75



ÚLTIMAS UNIDADES
hasta fin de existencias



Plumas de indio

Especialmente creadas para que los niños y adultos se disfrazen de indio o para formar parte de máscaras, disfraces, etc. Tamaño aproximado de 17 a 19 cm. Bolsa de 50 unidades.

Plumas de indio:	93400
------------------	-------

Plumas de Indio de 30 cm

Set de 24 plumas de Indio de 30 cm, en colores surtidos. Negro, verde, amarillo, azul, blanco y rojo.

Plumas de Indio 30 cm.:	93401
-------------------------	-------



Goma elástica

Rollo goma elástica negra, grosor de 2mm x 100 m de largo.

Goma elástica negra:	93404
----------------------	-------



Gafas, antifaces y bigotes

Fabricadas en cartulina de 300 grs. Personaliza tus gafas, antifaces y bigotes con purpurinas, plumas, pinturas de dedos, rotuladores... y otros tipos de materiales. Tamaño de antifaz 900x110 aproximadamente. Tamaño de gafas 185x70 mm aproximadamente. Tamaño de bigotes 100x30 mm aproximadamente. Incluye palos y gomas para su utilización. Pack 6 unidades.

Gafas para decorar:	93436
Antifaces para decorar:	93437
Bigotes para decorar:	93438

Corona de plástico

Coronas de plástico adaptables a cualquier tamaño de cabeza. Disponibles en 5 modelos diferentes. Ideal para cumpleaños, fiestas y todo tipo de celebraciones. Medidas: 61,5 x 12 cm. Bolsa de 10 unidades.

Corona de plástico:	93440
---------------------	-------



Gorros de cocinero

Pack de 5 gorros de chef en papel. Tamaños: infantil (de 46 a 54 cm) o estándar (de 54 a 64 cm).

Infantil:	93380
Estándar:	93381



Birrete de graduación

Pack de 5 birretes de graduación adaptables a cualquier medida. Fabricados en caucho Eva, incluye lana para confeccionar la borla.

Birrete de graduación:	93383
------------------------	-------



Bandas de graduación

Bandas de graduación fabricadas en polytextil. Tamaño 13x120 cm. Incluye adhesivo para personalizar con el logo del centro. Disponible en rojo, amarillo, naranja y azul.

Amarillo:	93385-04
Naranja:	93385-06
Rojo:	93385-09
Azul:	93385-17

Banderines con motivos decorados

Pack de 8 banderines con diferentes motivos para decorar tus fiestas.



Fin de curso: **93391**



Navidad: **93392**



Fiesta: **93393**



Globos

Bolsa de 100 globos clásicos unicolor o colores surtidos.

Blanco:	93430-01
Amarillo:	93430-04
Naranja:	93430-06
Rojo:	93430-09
Azul:	93430-17
Verde:	93430-22
Negro:	93430-30
Violeta:	93430-39
Globos clásicos:	93425



Globos de agua

Bolsa de 100 globos de agua. Colores surtidos.

Globos de agua:	93426
-----------------	--------------



Globos moldeables

Globos moldeables, para realizar figuras. Es necesario inflarlos con hinchador. Bolsa de 100 unidades. Colores surtidos.

Globos moldeables:	93427
--------------------	--------------

Inflador doble acción, para facilitar el hinchado de los globos.

Inflador globos:	93428
------------------	--------------



Lentejuelas unicolor

Set de 8 bolsas de lentejuelas en 8 diferentes colores y tamaños entre 6mm a 1cm. Con bolsa autocierre para poderlas guardar fácilmente.

Set lentejuelas unicolor:	93462
---------------------------	--------------



Lentejuelas

Bolsa 100 g. de lentejuelas en colores surtidos de 1cm.

Lentejuelas colores surtidos:	93463
-------------------------------	--------------

ÚLTIMAS UNIDADES
hasta fin de existencias



Lentejuelas formas y colores surtidos

Bolsa de 450 g. en distintas formas y colores.

Formas y colores surtidos:	93464
----------------------------	--------------

Guirnaldas

Guirnaldas con diferentes motivos troquelados en papel de colores. La medida difiere en función de cada modelo.

Pack de 12 unidades.



Feliz cumpleaños decorada caramelos:

94600



Happy birthday decorada caramelos:

94601

ÚLTIMAS UNIDADES
hasta fin de existencias



Globos 3 m.:

94602



Niños 3 m.:

94603



Payasitos 4 m.:

94604



2711 3,2 m.:

94606



Tren 4 m.:

94607



Regalos 3 m.:

94609



Calabazas 3 m.:

94611

ÚLTIMAS UNIDADES
hasta fin de existencias



Bienvenidos 2,6 m.:

94610



Feliz navidad 2,90 m.:

94612



Sombrosos con fiesta

Pack de 25 sombreros con Fiesta realizados en cartón de diferentes estampados. Medidas 15,5 x 10,5 cm.

Pack de 25 sombreros con fiesta
15,5 x 10,5:

94620



Sombrosos plástico bombín

Pack de 12 sombreros plástico bombín en bolsas unicolor.

■ Amarillo:	94621-04
■ Rojo:	94621-09
■ Azul:	94621-17
■ Verde:	94621-22



Sombrosos plástico bombín purpurina

Pack de 12 sombreros plástico Bombín purpurina en bolsas unicolor.

■ Rojo purpurina:	94622-09
■ Azul purpurina:	94622-17
■ Verde purpurina:	94622-22
■ Oro purpurina:	94622-74
■ Plata purpurina:	94622-75

Pompones

Pompones Junior anilla realizados en rafia.

Blanco:	94625-01
Amarillo:	94625-04
Naranja:	94625-06
Rojo:	94625-09
Verde:	94625-22
Negro:	94625-30



Collares de plástico

Collares de plástico de 6,5 cm de ancho. Pack de 25 unidades en colores surtidos o en unicolor.

Blanco:	94627-01
Amarillo:	94627-04
Rojo:	94627-09
Azul:	94627-17
Verde:	94627-22
Surtido:	94627-99



Confetti de colores

Confetti en bolsas de 1 kg. ó 5 kg. en colores surtidos. Bolsas de 1 kg en unicolor.

Bolsa 1 kg

Blanco:	94630-01
Amarillo:	94630-04
Rojo:	94630-09
Rosa:	94630-12
Azul:	94630-17
Verde:	94630-22
Arco iris:	94630-99

Bolsa 5 kg

Arco iris:	94631-99
------------	----------

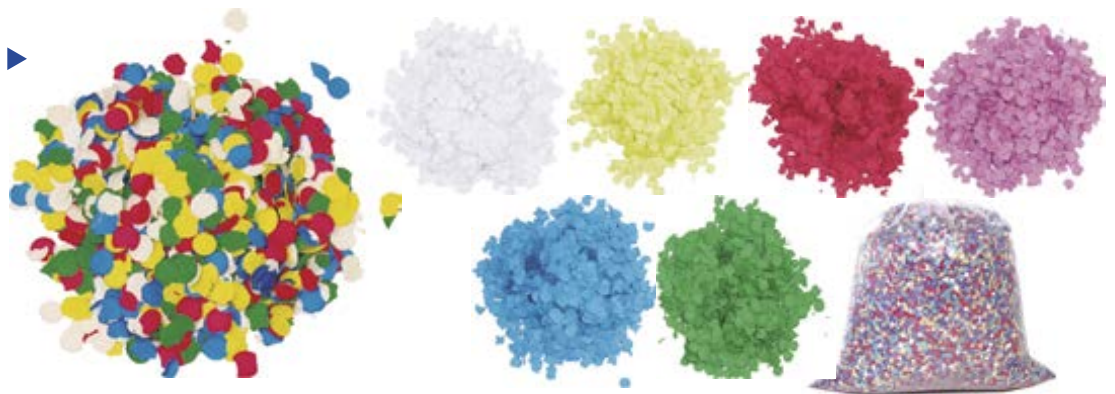

Cañón confetti de colores

Cañón confetti de papel de colores surtidos. En dos medidas diferentes.

40 cm.:	94635
80 cm.:	94636

Serpentinas de papel

Serpentina en papel surtido de colores.

25 rollos 6 m. surtido:	94637
-------------------------	-------



Espantasuegras de colores

Pack de 6 espantasuegras de papel de colores holográfico surtidos.

Espantasuegras:	94639
-----------------	-------

Platos desechables

Platos de cartón en envases de 8 unidades. En medidas de 18 y 23 cm de diámetro.

Ø 18 cm.

■ Rojo:	94640-09
■ Azul:	94640-17
■ Verde:	94640-22

Ø 23 cm.

■ Rojo:	94641-09
■ Azul:	94641-17
■ Verde:	94641-22



Vasos desechables

Pack de 8 vasos de cartón en formato unicolor.

■ Rojo:	94642-09
■ Azul:	94642-17
■ Verde:	94642-22



Servilletas de papel

Pack de 20 servilletas de papel 33x33 cm. unicolor.

■ Rojo:	94643-09
■ Azul:	94643-17
■ Verde:	94643-22



Mantel de plástico

Mantel de plástico 120x180 cm, unicolor.

■ Rojo:	94644-09
■ Azul:	94644-17
■ Verde:	94644-22



Mobiliario para actividades artísticas

Mesa multiactividad

Mesa multiactividad cuya encimera de esquinas redondeadas tiene dos huecos centrales para acceder a las cubetas de juego y 2 tapas para ocultarlas consiguiendo una superficie lisa de trabajo o juegos. Parte baja cubetero de dos columnas y hueco central con baldas, para el almacenaje de materiales. Fabricada en melamina de haya, con tableros de 19 mm de espesor con cantos de PVC de 2 mm. y DM melaminizado de 16 mm grosor, cantos redondeados y barnizados con barnices no tóxicos. Trasera de 10 mm, acabado por las dos caras. Ruedas de 6 cm con freno, para evitar la humedad y poder desplazarlo fácilmente. Mueble desmontable, con bordes redondeados para prevención de cortes o heridas. Cubetas incluidas. Disponible en dos alturas 50 y 65 cm. Medidas: 120 cm. (ancho) x 60 cm. o 65 cm. (alto) x 90 cm. (fondo). Estructura Haya. Varios colores de encimera disponibles.

Mesa multiactividad altura 50 cm.: **93510** -

Mesa multiactividad altura 65 cm.: **93511** -



Caballete de pintura 2 niños

Caballete dos caras, para 2 niños, con bandeja horizontal en cada lado. Fabricado en tablero de DM melaminizado de 16mm grosor, cantos redondeados y barnizados con barnices no tóxicos. Bandeja en melamina de haya de 19 mm y cantos en PVC de 2 mm. Pinzas para sujetar el papel. Sistema anti-cierre de gran seguridad. Medidas: 60 cm (ancho) x 98 cm (alto) x 59cm (fondo). Varios colores de tablero.



Caballete de pintura 4 niños

Caballete dos caras, para 4 niños, con bandeja horizontal en cada lado. Fabricado en tablero de DM melaminizado de 16 mm grosor, cantos redondeados y barnizados con barnices no tóxicos. Bandeja en melamina de haya de 19 mm grosor con cantos en PVC de 2 mm. Pinzas para sujetar el papel. Sistema anti-cierre de gran seguridad. Medidas: 120 cm. (ancho) x 98 cm. (alto) x 59 cm. (fondo). Varios colores de tablero.



Mesa juegos

Mueble cuadrado con laterales divididos en 4 casillas con 8 cubetas. Fabricado en melamina de haya, con tableros de 19 mm de espesor con cantos de PVC de 2 mm. Ruedas de 6 cm con freno, para evitar la humedad y poder desplazarlo fácilmente. Bordes redondeados. Medidas: 83 cm (ancho) x 49 cm. (alto) x 83 cm. (fondo). Estructura Haya. Varios colores de encimera disponibles.

Mesa juegos: **93515** -

Caballete 2 niños: **93520** -

Caballete 4 niños: **93525** -



Carro plástica y cartuliner

Carro de doble cara, con 3 huecos verticales para guardar cartulinas y rollos de papel por un lado, 3 estantes en el otro lado y hueco central para almacenar materiales de pintura. Fabricado en melamina de haya, con tableros de 19 mm de espesor, excepto separaciones verticales de 10 mm, con cantos de PVC de 2 mm. Ruedas de 6 cm con freno, para evitar la humedad y poder desplazarlo fácilmente. Sujeción de baldas, mediante conjunto de unión, asegurando con ello una estabilidad perfecta, además de una total resistencia del soporte. Certificado CIDEMCO. Medidas: 71 cm. (ancho) x 79 cm. (alto) x 49 cm. (fondo). Varios colores de baldas.

Carro plástica y cartulina: **93530** -

Carro plástica cartuliner y cubetero

Carro de doble cara, con 1 columna de cubetas y 3 huecos verticales para guardar cartulinas y rollos de papel por un lado, 3 estantes en el otro lado y hueco central para el almacenaje de materiales de pintura. Fabricado en melamina de haya, con tableros de 19 mm de espesor, excepto separaciones verticales de 10 mm, con cantos de PVC de 2 mm. Ruedas de 6 cm con freno. Sujeción de baldas, mediante conjunto de unión. Certificado CIDEMCO. Medidas: 105 cm. (ancho) x 79 cm. (alto) x 49 cm. (fondo). Varios colores de baldas.

Carro plástica cartuliner y cubetero: **93535** -





Mueble cartulinerio y armario

Cartulinerio de 10 huecos y 3 casillas verticales en la parte inferior y armario con 2 estantes en su parte superior. Fabricado en melamina de haya, con tableros de 19 mm de espesor, excepto trasera y baldas cartulinerio de 10 mm; puertas de 16 mm y cantos de PVC de 2 mm, acabado por las dos caras. Sistema unión de baldas de máxima seguridad. Pies niveladores de PVC de 4 cm de diámetro, con opción de dos alturas (4 y 8 cm). Sujeción de baldas, mediante conjunto de unión. Certificación CIDEMCO. Medidas: 90 cm. (ancho) x 147 cm. (alto) x 53 cm. (fondo). Varios colores de puertas.

Mueble cartulinerio y armario :

93540 -



Mueble armario y cartulinerio

Armario con 2 estantes en la parte inferior y cartulinerio de 10 huecos y 3 casillas verticales en la parte superior. Fabricado en melamina de haya, con tableros de 19 mm de espesor, excepto trasera y baldas cartulinerio de 10 mm puertas de 16 mm y cantos de PVC de 2 mm, acabado por las dos caras. Sistema unión de baldas de máxima seguridad. Pies niveladores de PVC de 4 cm de diámetro, con opción de dos alturas (4 y 8 cm). Sujeción de baldas, mediante conjunto de unión. Certificado CIDEMCO. Medidas: 90 cm. (ancho) x 147 cm. (alto) x 53 cm. (fondo). Varios colores de puertas.

Mueble armario y cartulinerio :

93545 -

Insertar código color

-01

04

06

09

-12

17

-18

-25

22

64

Música

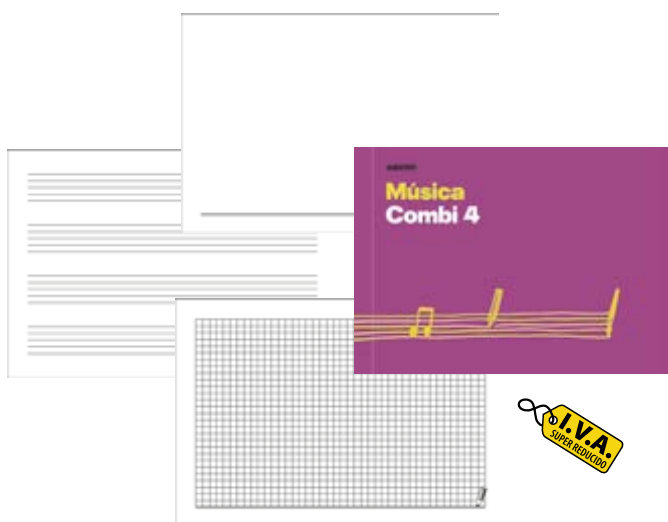

Cuadernos música primaria Combi 4 Additio

Cuadernos de música adaptados al proceso de aprendizaje. Estos pentagramas han sido diseñados para adecuarse a la psicomotricidad de los alumnos más pequeños y a su evolución en escritura musical. Características: Alterna hoja de 4 pentagramas de 20 mm y hoja microperforada, con el anverso para anotaciones y el reverso para dibujar o pintar.

Tamaño: 24x16,8 cm.

Cuaderno Música Additio Combi 4:

96248

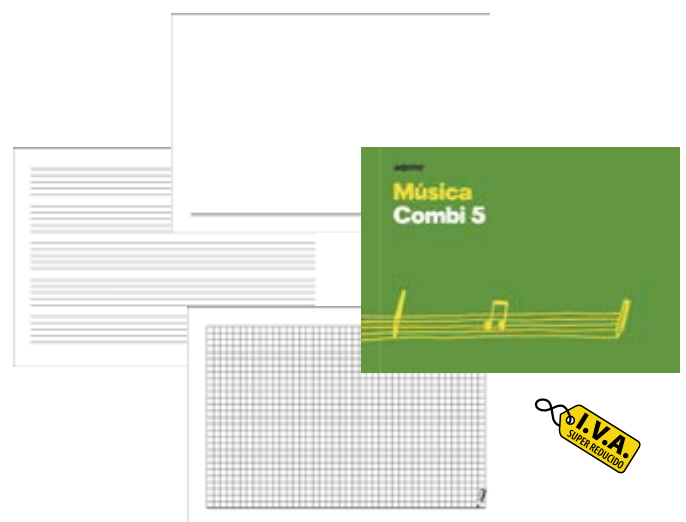

Cuadernos música primaria Combi 5 Additio

Cuadernos de música adaptados al proceso de aprendizaje. Estos pentagramas han sido diseñados para adecuarse a la psicomotricidad de los alumnos más pequeños y a su evolución en escritura musical. Características: Alterna hoja de 5 pentagramas de 16mm y hoja microperforada, con el anverso para anotaciones y el reverso para dibujar o pintar.

Cuaderno música Combi 5 Additio:

96249

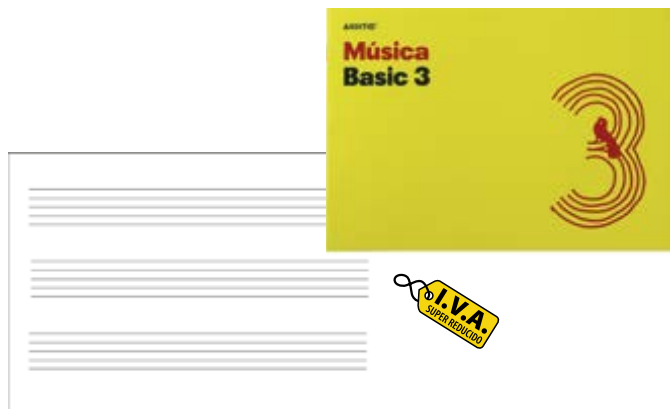

Cuadernos música primaria 3 Additio

Cuadernos de música adaptados al proceso de aprendizaje. Estos pentagramas han sido diseñados para adecuarse a la psicomotricidad de los alumnos más pequeños y a su evolución en escritura musical.

Características: 3 pentagramas de 24 mm por página. Tamaño: 24x16,8 cm.

Bloc primaria 3 pentagramas: **96250**

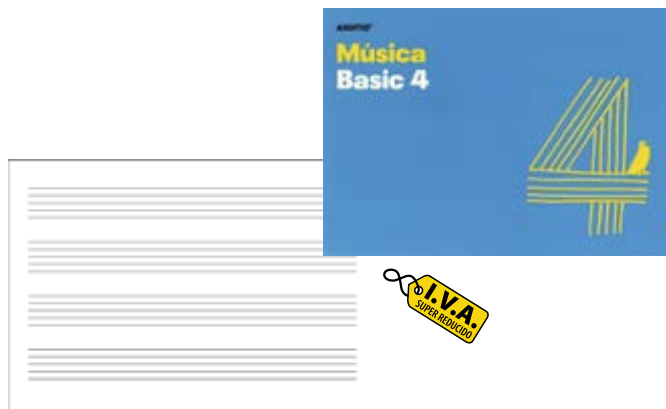

Cuadernos música primaria 4 Additio

Cuadernos de música adaptados al proceso de aprendizaje. Estos pentagramas han sido diseñados para adecuarse a la psicomotricidad de los alumnos más pequeños y a su evolución en escritura musical.

Características: 4 pentagramas de 20 mm por página. Tamaño: 24x16,8 cm.

Bloc primaria 4 pentagramas: **96251**

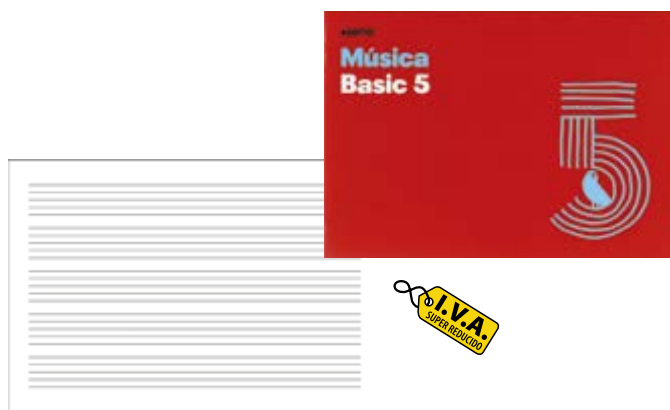

Cuadernos música primaria 5 Additio

Cuadernos de música adaptados al proceso de aprendizaje. Estos pentagramas han sido diseñados para adecuarse a la psicomotricidad de los alumnos más pequeños y a su evolución en escritura musical.

Características: 5 pentagramas de 16 mm por página. Tamaño 24 x 16,8 cm con espiral.

Bloc primaria 5 pentagramas: **96252**



Cuadernos música primaria 6 Additio

Cuadernos de música adaptados al proceso de aprendizaje. Estos pentagramas han sido diseñados para adecuarse a la psicomotricidad de los alumnos más pequeños y a su evolución en escritura musical.

Características: 6 pentagramas de 9 mm por página. Tamaño: A5 con espiral.

Bloc primaria 6 pentagramas: **96253**



Cuaderno música Additio Basic 12

Cuadernos de música adaptados al proceso de aprendizaje.

Características: 12 pentagramas de 9 mm por página. Tamaño A4, con espiral.

Cuaderno Música Additio Basic 12: **96256**

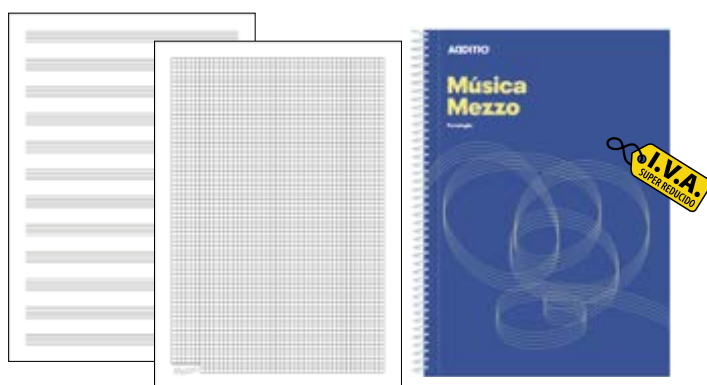

Cuadernos música Additio Mezzo

Cuadernos de música con espiral continua y microperforado. Páginas de 12 pentagramas de 9mm. Separador portapartitura. Páginas finales para anotaciones o apuntes. Tamaño A4.

Cuadernos música Additio Mezzo: **96257**

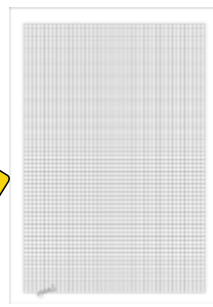
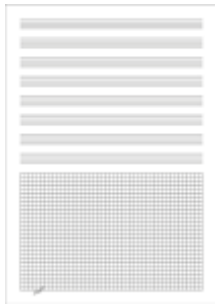

Cuadernos música secundaria Duo Additio

Cuadernos de música adaptados al proceso de aprendizaje. Características: páginas de 8 pentagramas de 9 mm. con cuadrícula inferior para anotaciones. Tamaño A4.

Bloc secundaria Duo: **96253**

Cuadernos música secundaria Appunto Additio

Cuadernos de música adaptados al proceso de aprendizaje. Características: alterna página de 12 pentagramas de 9 mm. con página cuadrículada para tomar apuntes. Tamaño A4, con espiral.

Bloc secundaria Appunto: **96254**

Flautas Honner

Lisa estuche verde: **96200**
2 piezas estuche naranja: **96201**



Funda para flauta transparente con botón

Funda flauta transparente con botón. Medidas: 35x6 cm con la solapa cerrada. 44,5 x 6 cm con la solapa abierta. 4 colores surtidos: rosa, azul, amarillo y verde.

Funda flauta con botón: **96205**



Ciencias



Estación meteorológica Digital Multi-sensor

Sensores remotos unidos por cable. Alcance de hasta 100 m en inalámbrico. Sensores externos incluidos: Temperatura, humedad, anemómetro y pluviómetro. Termohigrómetro, temperatura y humedad exteriores, registro de la lluvia caída en las últimas 24 horas, velocidad del viento, indicación de máximas, mínimas y sensación térmica. Dimensiones de la unidad principal: 160 x 150 x 30 mm.

Estación meteorológica: **96402**



Termómetro digital máxima y mínima

Termómetro máx -mín, digital de -20 a 70° C/0.1°C. Garita de plástico color crema. Resistente al agua. Pantalla LCD. Indicación de temperatura interior o exterior. Memoria de temperaturas máxima y mínima. Soporte para pared. Dimensiones: 150 x 80 x 29 mm.

Termómetro digital: **96419**



Barómetro anerode

Barómetro anerode, 145 mm Ø. Presión: 520 - 1.050 mbar / 1 mbar. Esfera dorada graduada. Bisel marrón oscuro

Barómetro anerode, 145 mm Ø: **96423**



Brújula

Brújula basculante de incrustación, con base de aluminio, manecilla en color azul, con cojinete de punta. Diámetro: 35 mm.

Brújula con placa: **96429**





Lupa

Lupa de dos aumentos con empuñadura de plástico. Diámetro 60mm.

Lupa de 60mm:

96433



Caja para minerales

Caja de madera con 25 departamentos.

Caja para minerales:

96559



Microscopio monocular LED, 40 - 400x

Cabezal monocular tipo Siedentopf, inclinado en 30° y girable en 360°. Enfoques macro y micrométrico con mandos coaxiales (graduación: 0.002mm) con parada para evitar el contacto entre muestra y objetivo y tensión ajustable de los mandos de enfoque. Ocular de gran campo WF10x / 18 mm. Revólver portaobjetivos cuádruple. Objetivos acromáticos DIN 4x/0.1, 10x/0.25 y 40x/0.65 (retráctil). Platina de 125 x 120 mm, con pinzas de fijación. Condensador A.N. 0,65 con diafragma iris. Iluminación LED 1W, temperatura cromática: 6300°K, vida: 50.000h. Fuente de alimentación externa 100/240VCA, 50/60Hz (incluida). Salida: 5VCC, 500mA. Regulación de intensidad lumínica por mando en la parte izquierda del microscopio. Funda antipolvo (Tipo 3).

Microscopio monocular LED, :

96567



Microscopio monocular I, LED, 40 - 1.000x

Cabezal monocular tipo Siedentopf, inclinado en 30° y girable en 360°. Enfoques macro y micrométrico con mandos coaxiales (graduación: 0.002mm) con parada para evitar el contacto entre muestra y objetivo y tensión ajustable de los mandos de enfoque. Ocular de gran campo WF10x / 18 mm. Revólver portaobjetivos cuádruple. Objetivos acromáticos DIN 4x/0.1, 10x/0.25 40x/0.65(retráctil) y 100x/1.25 (retráctil y aceite). Platina mecánica de doble capa, de 125 x 116 mm, con pinzas de fijación y portamuestras. Rango de desplazamiento de 76 x 30 mm con nonius en X e Y y precisión de 0.01 mm. Condensador A.N. 1,2 con diafragma iris. Iluminación LED 1W, temperatura cromática: 6300°K, vida: 50.000h. Fuente de alimentación externa 100/240VCA, 50/60Hz (incluida). Salida: 5VCC, 500mA. Regulación de intensidad lumínica por mando en la parte izquierda del microscopio. Funda antipolvo (Tipo 3)

Microscopio. monocular I:

96568



Lupa binocular 20 - 40x, LED

Doble iluminación LED 1W, incidente y transmitida. Alimentación por baterías recargables. Control de luminosidad. Cabezal a 45°. Par de oculares W10/20. Objetivos 2x y 4x acromáticos, anti-hongos, seleccionables girando. Regulación de la distancia interpupilar. Regulación de la compensación dióptrica en ambos tubos porta oculares. Regulación del enfoque mediante sistema de piñón y cremallera a través de pareja de mandos colocados en ambos lados del soporte. Platina dotada de disco de vidrio esmerilado para luz transmitida y pinzas de sujeción. Se incluyen baterías recargables.

Lupa binocular 20 - 40x, LED:

96563



Videocámara digital microscopía 1,3 Mpxels

Videocámara digital para microscopía USB, 1,3 Mpxels. Para transmitir imágenes del microscopio o lupa binocular (estéreo microscopio) a un ordenador. Sistema de montura C para vídeo y captura de imágenes. Con software para: adquirir imágenes o vídeos, medir distancias, añadir comentarios a las imágenes, crear notas y exportar la información en formato PDF. Se incluyen adaptadores para conectar al portaoculares de microscopios monoculares y binoculares. Resolución: 1280 x 1024 píxels (1.3 M píxels). Se incluyen: paquete de software Optica Vision, cable USB de 1.5 m, adaptador para microscopios, adaptadores para lupas binoculares (30 mm y 30.5 mm Ø) y caja.

Videocám. p. microscopía USB, 1,3 Mpxels, montura C:

96566

Matemáticas



Cuerpos geométricos plástico

Caja que contiene 15 cuerpos geométricos de 5 cm en plástico imitación madera. Presentado en estuche de cartón. Contiene folleto instructivo.

Caja 15 cuerpos plástico: **96602**



Cuerpos geométricos madera

Caja que contiene 15 cuerpos geométricos de 4 cm de madera. Contiene folleto instructivo.

Caja 15 cuerpos madera: **96601**



Cuerpos geométricos plástico

Caja que contiene 25 cuerpos geométricos de 5 cm en plástico imitación madera. Presentado en caja de madera. Contiene folleto instructivo.

Caja 25 cuerpos plástico: **96603**



Cuerpos geométricos madera

Caja que contiene 28 cuerpos geométricos de 4 cm de madera. Contiene folleto instructivo.

Caja 28 cuerpos madera: **96604**



Regletas

Caja de madera con departamentos. Regletas de 1x1. Contiene 310 piezas y folleto instructivo.

Regletas 1x1: **96605**



Regletas

Caja de madera con departamentos. Regletas de 2x2. Contiene 174 piezas y folleto instructivo.

Regletas 2x2: **96606**



Bloques lógicos plástico

Bloques lógicos de plástico en bolsa de 48 piezas. Tamaño grande 63 mm.

Bloques lógicos plástico: **96608**

Bloques lógicos de madera

Bloques lógicos de madera en caja de madera. Tamaño grande. Círculo 8 cm. Contiene folleto instructivo.

Bloques lógicos: **96607**



Anatomía

Esqueleto humano

Tamaño natural adulto, cráneo seccionado y desmontable en 3 componentes, reproducción imitando fisuras y detalles de los huesos. Extremidades articulables. Soporte con ruedas.

Esqueleto humano: **96500**



Torso bisexo con cabeza

Torso a tamaño natural de 24 componentes. Montado sobre pedestal. Dimensiones 87x38x25 cm (con pedestal). Peso: 13 kgs.

Torso bisexo con cabeza: **96505**

Mapas murales



I.V.A. SUPER REDUCIDO

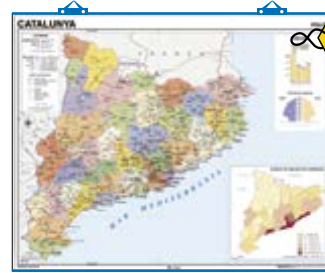

I.V.A. SUPER REDUCIDO



Mapas murales Edigol (140x100 cm)

Mapas impresos a todo color y a doble cara, montados con 2 varillas de plástico y 2 colgadores ajustables para su adecuada sustentación. DISPONIBLES EN CASTELLANO, CATALÁN, GALLEGO, EUSKERA, FRANCÉS, INGLÉS, ALEMÁN, ETC. **Añada después de nuestras referencias una -c para catalán, (ref. 96708, 96701, 96702, 96706 y 96700) o una -e para euskera (ref. 98708, 96701 y 96700) si usted los quiere en estos idiomas.**

Mapamundi, Físico / Político:	96708
Europa, Físico / Político:	96701
África, Físico / Político:	96703
Asia, Físico / Político:	96702
Oceanía, Físico / Político:	96707
América del Norte, Físico / Político:	96704
América Central, Físico / Político:	96705
América del Sur, Físico / Político:	96706
América Norte y Sur, Físico / Político:	96720
América Central y el Caribe, Físico / Político:	96721
España, Físico / Político:	96700

Mapas autonómicos Edigol (140x100 cm)

Impresos a doble cara. Rotulables con tintas solubles al agua y con rotuladores de tinta seca (para pizarras blancas).

Galicia, Físico - Político:	96779
Princ. Asturias, Físico - Político / Económico:	96771
Euskadi, Fisikoa - Politikoa:	96777
Catalunya, Físic / Polític:	96775
Comunitat Valenciana, Físic / Polític:	96776
Com. Madrid, Físico - Económico / Político - Económico:	96781
Castilla-La Mancha Físico - Político / Económico:	96774
Extremadura, Físico - Económico / Político - Económico:	96778
Andalucía Físico - Económico / Político - Económico:	96770
Islas Canarias, Físico - Económico / Político - Económico:	96780
Aragón, Físico - Económico / Político - Población:	96782
Comunidad Foral de Navarra, Físico - Político:	96783

Esferas



Esfera política

Esfera terrestre política de 30 cms. de diámetro con meridiano.

Esfera 30 cm. política:	96835
-------------------------	-------



Esfera físico-política

Esfera terrestre físico-política de 30 cms. de diámetro con meridiano y luz.

Físico-política castellano:	96836
Físico-política catalán:	96837

Cuadernos para el profesorado



Cuaderno de notas Additio en A-5

Tamaño A5. Contenido: plan de curso y evaluación continua. Con funda portadocumentos.

Castellano:	96995
Catalán:	96995C



Agenda G mes vista Additio

Calendario del curso, plan anual, mes a la vista (de Septiembre a Diciembre - 16 meses). Se puede incluir en los demás cuadernos. Tamaño 19,5cm x 28,5 cm.

Agenda G mes vista Additio castellano:	97005
Agenda G mes vista Additio catalán:	97006

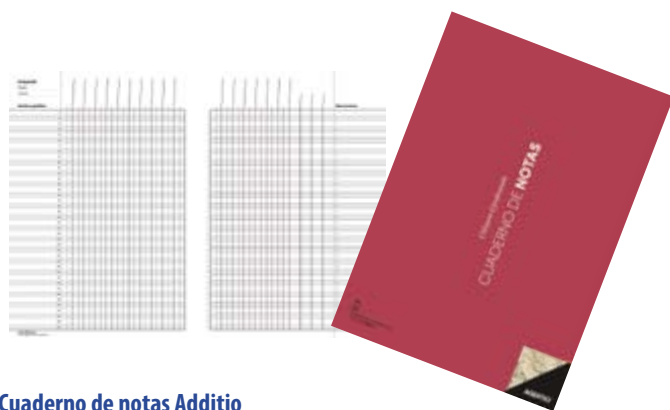

Cuaderno de notas Additio

Tamaño A4. Contenido: plan de curso y evaluación continua. Con funda porta portadocumentos, calendario y etiquetas autoadhesivas para la lista de alumnos.

Castellano:	97000
Catalán:	97001
Euskera:	97002



Cuaderno dúplex Additio

Tamaño A4. Contiene: evaluación continua y tutoría (faltas de asistencia por meses, ficha del alumno). Con funda portadocumentos, calendario y etiquetas autoadhesivas para la lista de alumnos.

Castellano:	97010
Catalán:	97011
Euskera:	97012

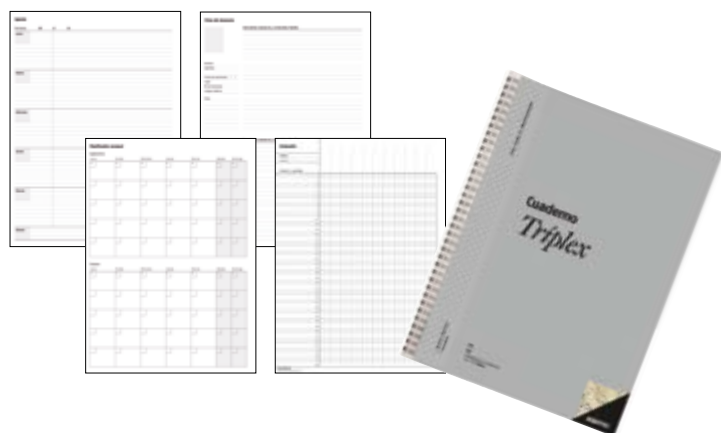

Cuaderno Triplex Additio

Tamaño 22,5cm x 31cm. Contiene: plan del curso; evaluación continua; agenda-plan semanal; tutoría; reuniones. Con wire-o, Con 6 fundas de polipropileno transparente, calendario y etiquetas autoadhesivas para la lista de alumnos.

Castellano:	97015
Catalán:	97016
Euskera:	97017



Cuaderno de tutoría Additio

Tamaño A4. Contenido: datos personales y familiares; faltas de asistencia por meses: ficha del alumno/a. Con funda portadocumentos y calendario.

Castellano:	97020
Catalán:	97021

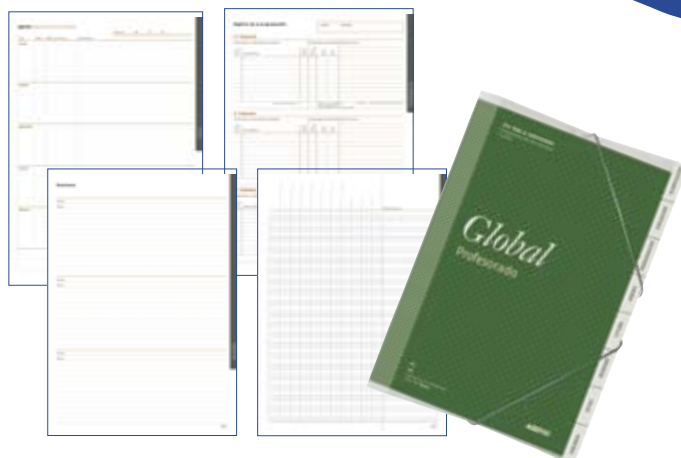

Carpeta Global Additio

Tamaño 24 x 32 cm. Contenido por pestañas: planificación anual y mensual del curso; evaluación continua; registro de programación; agenda para el seguimiento de actividades y contenidos; tutoría; reuniones; bloc de notas y de esquemas. Con: regla marca páginas, doble espiral, fundas de polipropileno transparente y etiquetas autoadhesivas para la lista de alumnos.

Castellano:	97025
Catalán:	97026



Agenda de programación Additio

Tamaño A4. Contenido: plan mensual; programación semanal del curso por día y hora o sesión. Con funda portadocumentos y calendario.

Castellano:	97045
Catalán:	97046



Cuaderno Memorándum Additio

Tamaño A4. Contenido: planificación semanal del curso; contenidos, actividades y temas pendientes. Con funda portadocumentos y calendario.

Castellano:	97040
Catalán:	97041



Cuaderno memo-notas Additio

Tamaño A4. Contiene: evaluación continua y planificación semanal del curso (contenidos, actividades y temas pendientes). Con funda porta portadocumentos, calendario y etiquetas autoadhesivas para la lista de alumnos.

Castellano:	97050
Catalán:	97051
Euskera:	97052

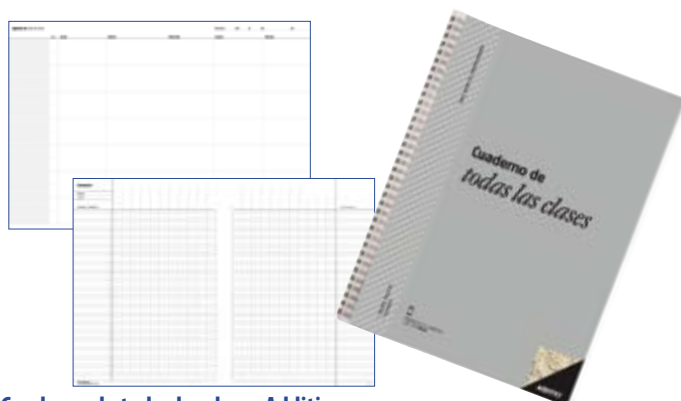

Cuaderno de todas las clases Additio

Tamaño 22,5cm x 31cm. Contiene: plan de curso; evaluación continua y programación vertical semanal. Con wire-o. Con 4 fundas de polipropileno transparente, calendario y etiquetas autoadhesivas para la lista de alumnos.

Cuaderno todas las clases castellano:	97080
Cuaderno todas las clases catalán:	97081

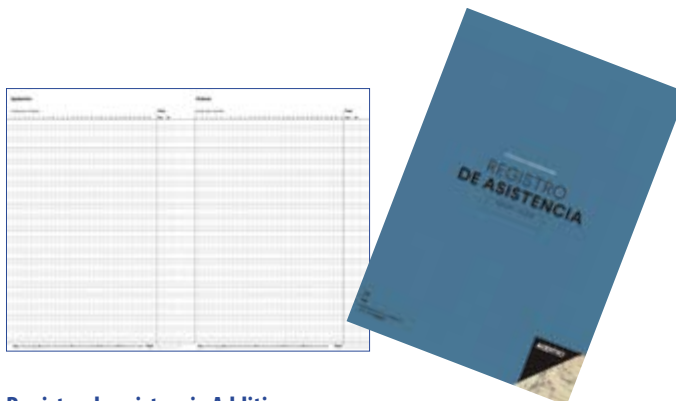

Registro de asistencia Additio

Tamaño 18,5cm x 28,5cm. Contenido: control de asistencia diaria y mensual; resumen anual.

Registro de asistencia castellano:	97055
Registro de asistencia catalán:	97056

Digitaliza el tu cuaderno con ADDScan 

ADDScan, la aplicación gratuita para móvil que se puede descargar desde App Store o Google Play. Digitaliza y escanea el contenido que se desea guardar y compartir. Sirve para todos los cuadernos del profesorado.

Agenda del profesorado Additio

Tamaño 16,5 x 21,5 cm, con wire-o y funda transparente. Contenido: planificación trimestral; agenda semana a la vista; evaluación continua; hojas cuadriculadas con 5 pestañas.

Agenda del Profesorado Castellano:	97135
Agenda del Profesorado Catalán:	97136

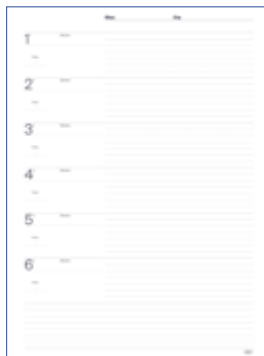

Diario del aula Additio

Tamaño 22,5cm x 30,5cm. Contenido: relativo al ámbito disciplinario y de asistencia, para la programación y la organización didáctica del grupo clase.

Diario del aula castellano:	97065
Diario del aula catalán:	97066



Libreta de dictados Additio

Libreta para aprender y repasar ortografía. Características: tamaño A4, 64 páginas, cubiertas en estucado, papel ecológico. Contenido: recomendaciones para hacer un buen dictado, páginas de dictados y de reflexión ortográfica, lista de palabras frecuentes y acentos diacríticos, compendio de reglas de ortografía, historial de aprendizaje.

Castellano:	97070
Catalán:	97075

Recursos para el área de lengua

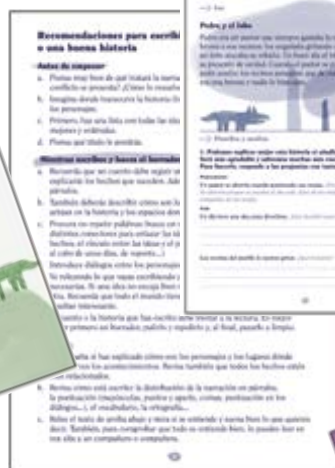

Libretas de redacciones Additio

Desde muy pequeños, los niños toman contacto con el mundo literario pero cuando empiezan a escribir tienen que aprender a estructurar un relato, a seguir el hilo conductor, a definir espacios y personajes, a equilibrar las partes o a encontrar situaciones originales. Con esta libreta pretendemos que aprendan aspectos como: La planificación de un relato (estructura básica). La riqueza narrativa o complementación (descripción de lugares, personajes, hechos...). La distribución del texto en párrafos. El pasar de un estilo directo a uno indirecto. El orden narrativo, las expresiones de tiempo y conectores. La puntuación básica de un texto. El punto de vista narrativo.

Libreta redacciones primaria 2º ciclo:	97150
Libreta redacciones primaria 3º ciclo:	97151
Libreta redacciones primaria 2º ciclo catalán:	97150C
Libreta redacciones primaria 3º ciclo catalán:	97151C

Cuadernos proyecto Ágil Link

Una revolución en el campo de la enseñanza/aprendizaje

Este material surge de la necesidad de motivar a todos los alumnos, tanto los que tienen déficit de atención, ritmos de trabajo lento, alumnos desmotivados como alumnos con altas capacidades. A la vez es un instrumento ágil para el profesor/a. Tiene una estructura completamente distinta a cualquier material existente, de muy fácil utilización y pensada para facilitar la concentración. Introduce temas transversales (el mundo animal, los

dinosaurios, los árboles, las frutas...) que aportan información de manera curiosa a la vez que estimulan la atención. La principal característica de los ejercicios es que son cortos, divertidos, amenos, con diferentes grados de dificultad, engañosos, repetitivos y competenciales. Unos ejercicios que presentan las mismas situaciones de distinta forma, de manera que captan la atención del alumno y como consecuencia consiguen la motivación y poco a poco aumenta el gusto por el trabajo. La propuesta metodológica, esta en el mismo cuaderno. Cada cuaderno propone autoevaluaciones y evaluaciones.

El Link de las Matemáticas

Los cuadernos EL LINK DE LAS MATEMÁTICAS utilizan muchos sinónimos para que el alumno instintivamente pueda asociar por ejemplo: añadir, sumar, más, juntar, reunir, incrementar... a la suma.

El Link de matemáticas infantil 5 años

Los cuadernos de P5 están pensados para iniciar al alumno a la reflexión y pensamiento matemático. Con contenidos de numeración, cálculo geometría, unidades de tiempo, estimación, monedas... Todo ello visual, de manera que sea de fácil comprensión. Con la discusión oral cada alumno llegará a diferentes estrategias.

Animales granja 1:	97152
Animales granja 2:	97153
Animales granja 1 catalán:	97152C
Animales granja 2 catalán:	97153C

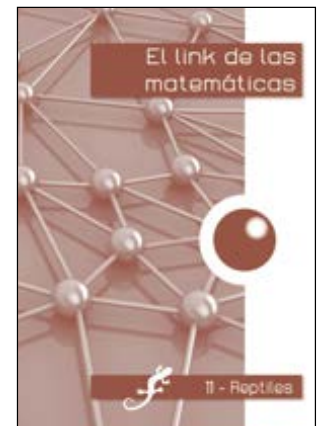

El Link de matemáticas Ciclo Inicial

Según el nivel se pueden utilizar también los cuadernos de P5, Los cuadernos mamíferos para 1º y 2º plantean todo el contenido del currículum a través de ocho mamíferos que con ejercicios divertidos, cortos, intuitivos y divertidos sumergen al alumno a descubrir diferentes estrategias para la resolución de un mismo problema. Competenciales, ayudan también a la comprensión lectora. (aconsejamos dedicar a este trabajo una hora semanal. En cada cuaderno se proporciona la metodología).

Animales granja 3:	97155
Animales granja 4:	97156
Mamíferos 5:	97157
Mamíferos 6:	97158
Animales granja 3 catalán:	97155C
Animales granja 4 catalán:	97156C
Mamíferos 5 catalán:	97157C
Mamíferos 6 catalán:	97158C

El Link de matemáticas Ciclo Medio

Los Peces y los Insectos son el tema de los cuadernos de Ciclo Medio. Se trata todo el currículum con ejercicios que ayudan a consolidar los contenidos propiciando el trabajo cooperativo y con la corrección oral compartida se estimula el espíritu crítico. Captan la atención por las motivadoras propuestas, así mismo disponen de links auto evaluativos. Trabajando esta propuesta una hora semanal desarrollará y estimulará en el alumno la competencia matemática que le ayudará a disponer de diferentes estrategias.

Peces 7:	97159
Peces 8:	97160
Insectos 9:	97161
Insectos 10:	97162
Peixos 7 catalán:	97159C
Peixos 8 catalán:	97160C
Insectes 9 catalán:	97161C
Insectes 10 catalán:	97162C

El Link de matemáticas Ciclo Superior

A través del tema Reptiles y Aves se van proponiendo actividades competenciales, algunas en forma de pequeños ejercicios, divertidos, engañosos y con diferentes grados de dificultad que van ayudando a consolidar todo el currículum y lo más importante es que siempre están propuestos de distinta forma y se van repitiendo para que el alumno aprecie que se puede llegar al final de muchas maneras diferentes. Otras actividades proponen problemas largos y complejos que requerirán un trabajo cooperativo y será, como en todo el proyecto, con la corrección y discusión colectiva que llegaran a la comprensión.

Reptiles 11:	97163
Reptiles 12:	97164
Aves 13:	97165
Aves 14:	97166
Rèptils 11 catalán:	97163C
Rèptils 12 catalán:	97164C
Aus 13 catalán:	97165C
Aus 14 catalán:	97166C

The Link of Mathematics

THE LINK OF MATHEMATICS es un material complementario que trabaja el cálculo mental a través de la lengua inglesa. Trabaja vocabulario, estructuras gramaticales y comprensión lectora al mismo tiempo que repasa contenido matemático. Material totalmente competencial introducido por el tema: THE DINOSAURS plantea ejercicios utilizando diversidad de sinónimos.

Dinosaurs A0 3º CM:	97170
Dinosaurs A1 3º/4º CM:	97171
Dinosaurs B1 4º CM/ 5º CS:	97172
Dinosaurs C1 5º/6º CS:	97173
Dinosaurs D1 6º CS:	97174

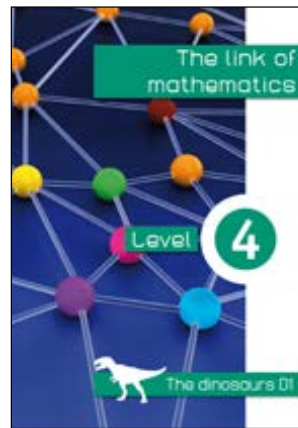

Colección Link del arte de escribir

La colección el LINK DEL ARTE DE ESCRIBIR consta de 3 cuadernos: ortografía, dictados y arte de escribir, para 3º, 4º, 5º y 6º, se pueden trabajar por separado. Unos cuadernos que ofrecen conocer las normas ortográficas a partir de textos interesantes introducidos por los frutales y los arboles con ejercicios cortos, amenos y variados, de fácil ejecución y de rápida corrección que por su diferente planteamiento y formato son motivadores. En la página web linkeducacion.com se pueden descargar recursos y la guía didáctica.

El Link del arte de escribir

Es la culminación donde a través de diferentes modelos, el alumnado experimenta con la expresión escrita y concluye encontrando la chispa que enciende el deseo para seguir y seguir escribiendo.

Arte de escribir 3º CM:	97178
Arte de escribir 4º CM:	97179
Arte de escribir 5º CS:	97180
Arte de escribir 6º CS:	97181
L'art d'escriure 3er CM catalán:	97178C
L'art d'escriure 4art CM catalán:	97179C
L'art d'escriure 5e CS catalán:	97180C
L'art d'escriure 6e CS catalán:	97181C

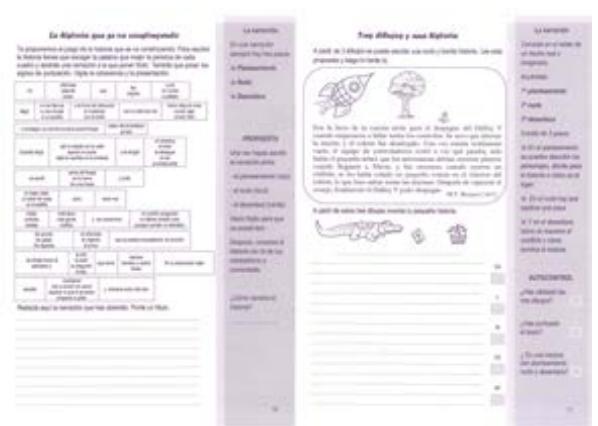

El Link de la ortografía

Propone trabajar el aprendizaje de esta a partir de la estimulación de la memoria visual mediante la practica repetitiva y reflexiva para llegar a la interiorización de las palabras. Propone el juego de las palabras (las 120 palabras más comunes).

Ortografía 3º CM:	97185
Ortografía 4º CM:	97186
Ortografía 5º CS:	97187
Ortografía 6º CS:	97188
D'ortografia 3er CM catalán:	97185C
D'ortografia 4er CM catalán:	97186C
D'ortografia 5e CS catalán:	97187C
D'ortografia 6e CS catalán:	97188C



El Link de dictados

Es el cuaderno que a través de textos curiosos e interesantes sobre los árboles propone ejercicios orales y memorísticos, que trata el dictado a partir de diferentes variedades en la técnica de su ejecución y preparación: dictados por parejas, viajeros, rellenar palabras, solo vocales, etc.

Dictados 3º CM:	97190
Dictados 4º CM:	97191
Dictados 5º CS:	97192
Dictados 6º CS:	97193
Dictats 3er CM catalán:	97190C
Dictats 4er CM catalán:	97191C
Dictats 5e CS catalán:	97192C
Dictats 6e CS catalán:	97193C



Agendas escolares

Agenda Micro Additio

Para Educación Infantil (de 0 a 3 años), no tiene caducidad. Tamaño 13,5 x 16,5 cm, 240 páginas con uñero microperforado, papel ecológico FSC y espiral de plástico. Contiene fichas de comunicación día página y relación familia - escuela.

Castellano:	97105
Catalán:	97106



Agenda Planet Additio

Agenda para Educación Primaria (de 6 a 12 años). Tamaño A5, 128 páginas con uñero microperforado, papel ecológico FSC y espiral continua de plástico. Contiene: semana a la vista con inglés en la anualidad, reflexión de las emociones y dinámicas semanales para estimular el pensamiento creativo; recursos didácticos (vocabulario en inglés, tablas de multiplicar); relación familia - escuela.

Castellano:	97110
Catalán:	97111
Euskera:	97112



Agenda Meridian Additio

Agenda para Educación Secundaria (de 12 a 16 años). Tamaño A5, 144 páginas con uñero microperforado, papel ecológico FSC y espiral continua de plástico. Contiene semana vista con inglés en la anualidad, buen uso del móvil y de las nuevas tecnologías, recursos didácticos (verbos irregulares en inglés, formas verbales en inglés) y relación familia - centro escolar.

Castellano:	97145
Catalán:	97146



Agenda Finocam Mini Institut

Agenda de pequeño tamaño para el estudiante de ciclo medio. Horario de clases. Mapa. Seguimiento exámenes. Actividades culturales. Bibliografía. Ficha deportiva. Economía. Calendario del curso y plan escolar. Hojas de teléfonos y direcciones. Anualidad del curso semana vista. Inglés. Matemáticas. Métodos abreviados de teclado. Cómo buscar mejor en Google. Declaración Universal de Derechos Humanos. Frases célebres. Hojas para notas, teléfonos y direcciones, webs. Regla puntero. Tapas de polipropileno. Medidas hoja: 120x169 mm. Con espiral doble. Papel ecológico.

Agenda Finocam Mini Institut:	97125
Agenda Finocam Mini Institut catalá:	97125C



Material escolar

Agenda universal Additio

Agenda Universal día página para mayores de 16 años. 288 páginas tamaño 12,5 x 17 cm, con uñero microperforado, espiral continua de plástico y goma elástica. Contiene: plan del curso; seguimiento de exámenes y trabajos; agenda día página de septiembre a junio (julio y agosto semana vista); 35 páginas para anotaciones.

Castellano: 97120
Catalán: 97121

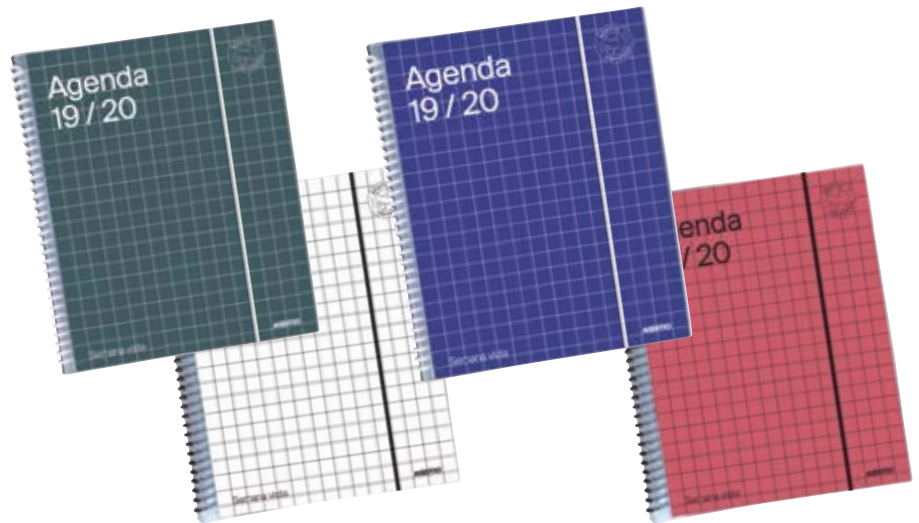

Calculadoras escolares



Calculadora escolar Pampy

Calculadora de 8 dígitos. Funciones básicas y memoria. Alimentación pilas/solar. Medida 8,8x11cm. En diversos colores.

Calculadora Pampy: 54001

Calculadora Casio SL-310VC

Calculadora escolar de 8 dígitos. Alimentación pilas/solar. Cálculo de tiempos. Raíz cuadrada.

Naranja: 54002-06
Rojo: 54002-09
Rosa: 54002-12
Azul: 54002-17
Verde: 54002-22



Calculadora Casio HL-820 VER

Calculadora con tapa con pantalla extra grande. Conversión a Euro. Memoria independiente, cálculos de porcentaje. 8 dígitos.

Calculadora Casio HL-820 VER: 54022



ÚLTIMAS UNIDADES
hasta fin de existencias



Calculadora científica Casio FX-82MS

Pantalla de 2 líneas. Cálculo de fracciones. Combinación y permutación. 9 memorias variables. 240 funciones. 10+2 dígitos. Función multi-replay. Tapa rígida deslizante.

FX-82MS: 54061



Calculadora científica Casio FX-85SP XII

Función de repetición, 24 niveles de paréntesis, 9 memorias de variables, Tecla STO/RCL. Funciones científicas: trigonométricas, hiperbólicas, exponenciales 10^x , e^x , de inversión x^{-1} , de potencia y raíz \sqrt{x} , $\sqrt[n]{x}$, x^2 , xy , de logaritmos

Calculadora científica Casio FX-85SP XII: 54069

Calculadora Científica Casio FX-82MS-2

Pantalla de dos líneas. 240 funciones, carcasa rígida, pilas 2 x AA, 8 memorias de constantes, 1 memoria de medias, pantalla de clara disposición, cómodo sistema de menús para cálculos estadísticos y muchas opciones más. Peso: 115 g.

Calculadora Científica Casio FX-82MS-2: 54058

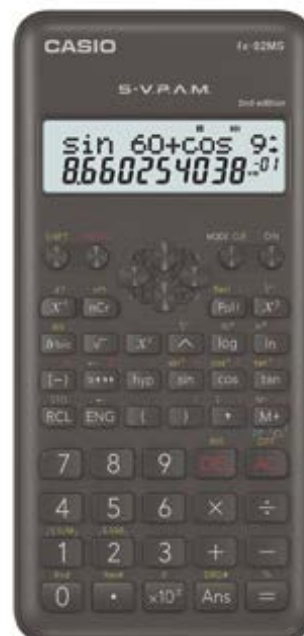

NOVEDAD

CASIO CLASSWIZ

Incorporación en menús de iconos modernos como si de una calculadora gráfica se tratase.

- Posibilidad de transferir funciones y visualizar gráficos en dispositivos móviles a través de la tecnología QR.
- La localización a cuatro idiomas oficiales de la Península Ibérica (castellano, catalán, euskera y portugués) la hace una calculadora única.
- Visualizar las operaciones en tu lengua materna permite disminuir los errores de introducción y lectura.
- Las nuevas ClassWiz han sido desarrolladas y adaptadas al currículo escolar actual establecido por los gobiernos de España y Portugal.
- Pantalla de resolución cuatro veces superior a los modelos FX-ES Plus.
- Procesador más rápido y memoria interna con el doble de capacidad que los modelos FX-ES Plus.
- La mayor capacidad de memoria interna de las ClassWiz permite efectuar operaciones mucho más complejas y extensas.
- El modelo FX 991 de la serie ClassWiz permite resolver ecuaciones de 4 incógnitas cosa que no puede hacer el modelo actual.
- Las nuevas calculadoras ClassWiz permiten ejecutar todas las funciones fundamentales de una hoja de cálculo. No así los modelos actuales.
- Más funciones, nuevas aplicaciones y mejora de las aplicaciones y funciones ya existentes.



Calculadora científica Casio FX-82SPX-S

La pantalla natural de libro de texto de alta resolución permite ingresar y mostrar fracciones, raíces cuadradas y otras operaciones exactamente como aparecen en los libros de texto. La alta resolución permite tener un menú de iconos, mensajes, sin abreviar y visualizar de 4 a 6 líneas. Análisis de regresión 292 funciones.

Calculadora científica Casio FX-82SPX-S

54059

Calculadora científica Casio FX-991SPX-S

Calculadora con nuevo sistema de visualización natural. Cálculo diferencial. Cálculo de matrices y vectores. Función RESOLVER. 40 constantes científicas. 20 conversiones métricas. 575 funciones integradas. Alimentación: energía solar con pila de reserva.

Calculadora científica Casio FX-991SPX-S

54076

Audio



Radio CD Daewoo DBU-51

Reproductor CD-R/CD-RW/MP3, Puerto USB MP3, Reproductor/grabador Cassette, Potencia 1Wx2 RMS, Radio AM/FM, Pantalla LCD retro iluminada, Función Repeat/Repeat all/Random, Potencia de salida 1Wx2 RMS.

Radio CD Daewoo DBU-51:

76003



Altavoz portátil Daewoo DSK-360

Altavoz portátil. Potencia de salida 20W con altavoz de 5,25", Luces LED, con batería recargable hasta 5 horas de duración, Conexiones: USB, TF y micro. Incluye micrófono inalámbrico y mando a distancia. Mandos panel superior. Función grabación de voz.

Altavoz portátil Daewoo DSK-360:

76010

Comunicación visual de aula

Presenta todos los documentos:

Actividades, comunicados, reglamentos internos, calendario escolar, menús, normas de higiene y comportamiento, controles de presencia/ausencia...

En todas las áreas de la escuela:

Tablón de anuncios, aulas, oficinas, cocinas, aseos, pasillos, exteriores, puertas, cristales, pared...



Mejora la comunicación

Soluciones Reutilizables

Presentación rápida y clara

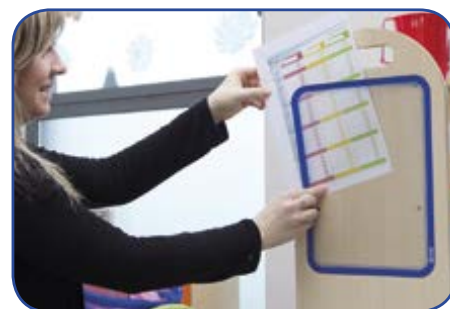

Excelente recurso didáctico para aulas, codifica la información por colores

Marcos porta-anuncios adhesivos Magneto

¿Tienes que destacar documentos? Marcos porta-anuncios: fácil de colocar y utilizar, basta con abrir la solapa e insertar el documento y cerrarla nuevamente. Dorso adhesivo removible, lectura horizontal/vertical. DIN A4.

Amarillo:	95005-04
Naranja:	95005-06
Rojo:	95005-09
Azul:	95005-17
Verde:	95005-22
Negro:	95005-30
Gris:	95005-72

Pack de 2 unidades.



Fundas adhesivas Kang Easy Clic

¿Actualizas un documento a diario? Fundas Kang: ofrecen una rápida inserción del documento. Se pega sobre cualquier superficie lisa, en vertical u horizontal. Puedes cambiarla de sitio cuantas veces quieras, sin dejar marcas. Tamaño A4 y A3.

Pack de 5 fundas adhesivas A4 Kang Easy Clic:	95001
Pack de 2 fundas adhesivas A3 Kang Easy Clic:	95002

Ideal para cristal, visible por ambas caras



Marcos de identificación

¿Necesitas nombrar aulas o casilleros? Marcos de identificación: podrás personalizar e imprimir los nombres de los alumnos, identificar aulas, estantes, casilleros, etc. Sin herramientas, dorso adhesivo permanente sobre cualquier superficie lisa. Medidas: 80x45 y 120x45 mm.

	85x45 mm		120x45 mm
<input type="checkbox"/> Blanco:	95008-01	<input type="checkbox"/> Blanco:	95010-01
<input type="checkbox"/> Amarillo:	95008-04	<input type="checkbox"/> Amarillo:	95010-04
<input type="checkbox"/> Rojo:	95008-09	<input type="checkbox"/> Rojo:	95010-09
<input type="checkbox"/> Azul:	95008-17	<input type="checkbox"/> Azul:	95010-17
<input type="checkbox"/> Verde:	95008-22	<input type="checkbox"/> Verde:	95010-22

Pack de 4 unidades.

Personalización y reutilización – Plantillas gratuitas
Ahorro de gastos y tiempo

Marcos de identificación rígidos

¿Necesitas nombrar aulas o casilleros? Marcos de identificación: podrás personalizar e imprimir los nombres de los alumnos, identificar aulas, estantes, casilleros, etc. Sin herramientas, dorso adhesivo permanente sobre cualquier superficie lisa. Tamaño A6, A5 y A4.

A6

<input type="checkbox"/> Blanco:	95012-01
<input type="checkbox"/> Amarillo:	95012-04
<input type="checkbox"/> Rojo:	95012-09
<input type="checkbox"/> Azul:	95012-17
<input type="checkbox"/> Verde:	95012-22

A5

<input type="checkbox"/> Blanco:	95013-01
<input type="checkbox"/> Amarillo:	95013-04
<input type="checkbox"/> Rojo:	95013-09
<input type="checkbox"/> Azul:	95013-17
<input type="checkbox"/> Verde:	95013-22

A4

<input type="checkbox"/> Blanco:	95014-01
<input type="checkbox"/> Amarillo:	95014-04
<input type="checkbox"/> Rojo:	95014-09
<input type="checkbox"/> Azul:	95014-17
<input type="checkbox"/> Verde:	95014-22

Formatos A5 y A6, ideales para nombrar aulas

Codifica los contenidos por colores





Fundas colgantes A4 con anilla

¿Quieres destacar una información en el tablón de anuncios? Fundas colgantes: ideal para colgar en las pizarras de corcho. Gracias a su marco de color podrás codificar la información por temas/ clases. Disponible en DIN A4. Pack de colores surtidos (azul, rojo, amarillo, verde y negro)

Pack de 5 fundas colgantes A4 con anilla colores: **95016**

“Soluciones colgantes para tableros de corcho”

¡Ahora si puedes organizar y comunicar con claridad!



Fundas distribuidor A4

¿Necesitas distribuir información y comunicados? Fundas distribuidor: ideal para distribuir comunicados internos, instrucciones y procedimientos. Mejora la comunicación entre el centro escolar-padres-alumnos. Máxima resistencia, 5 fundas A4 en PVC con estuche rígido frontal (2 cm) que permite insertar hasta 400 documentos. Conlleva un estuche dorsal para colocar el documento original. Dotado con anilla metálica. Color azul. Vertical u horizontal.

Pack de 5 fundas fuelle distribuidor A4 Vertical: **95018**

Pack de 5 fundas fuelle distribuidor A4 Horizontal: **95020**

Funda Distribuidora:

Mejora la comunicación entre el centro-padres- alumnos

Kit creativo porta-retratos

¡Crea un porta retratos único! Kit 3 Fundas de plastificación manual para fotos 10x15cm, incluye 4 bases adhesivas para sobremesa y 6 imanes adhesivos para superficies metálicas. Plastifica todo tipo de documentos con relieve, pinturas de ceras, goma Eva y fotografías, sin máquina, ni calor, no altera los colores. Muy fáciles de utilizar. PP 300 micras. Medida: 10x15 cm. Transparentes. Envase: 3 u.

Kit creativo: **95025**

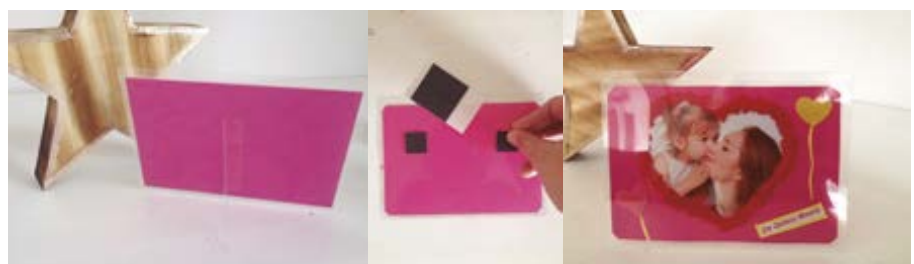

MOBeduc

MOBILIARIO ESCOLAR E INFANTIL

ESTÁNDAR  A MEDIDA

posibilidad de imprimir sobre diferentes materiales

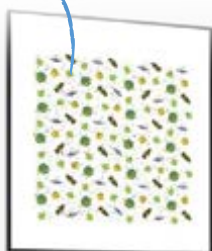

imágenes de diseño MOBeduc con temáticas variadas



IMPRESIÓN DIGITAL DE ALTA RESOLUCIÓN SOBRE RÍGIDOS

MÁXIMO NIVEL DE PERSONALIZACIÓN

Galería de imágenes MOBeduc



CALIDAD Y SEGURIDAD



COMPROMISO M. AMBIENTAL



ATENCIÓN PERSONAL



GARANTÍA POST VENTA



SERVICIO DE ENTREGA



www.mobeduc.com

Equipamiento y psicomotricidad

Pizarras

Pizarras para proyección

Soportes y cajetines para pizarras

Material para pizarras

Tableros de anuncios

Postes separadores

Vitrinas de anuncios

Expositores portacatálogos

Artículos de convención

Lámparas sobremesa

Mobiliario para el aula

Bibliotecas

Mobiliario escolar polivalente

Mobiliario infantil

Mobiliario infantil: muebles superbajos

Mobiliario infantil: muebles bajos

Mobiliario infantil: muebles intermedios

Mobiliario infantil: muebles medios

Mobiliario infantil: muebles altos

Mobiliario infantil: sillas y mesas

Mobiliario infantil: complementario

Mobiliario infantil: taquillas, perchas y baldas

Mobiliario infantil: biblioteca y ludoteca de aula

Mobiliario infantil: confort

Descanso

Higiene infantil

Alimentación escolar

Elementos de protección

Psicomotricidad: Gama iniciación

Psicomotricidad: Gama preescolar

Psicomotricidad: Gama primaria

Psicomotricidad: construcción

Psicomotricidad: figuras

Psicomotricidad

Psicomotricidad: juegos gigantes

Psicomotricidad: colchonetas

Taquillas y bancos

Cabinas para duchas y baños

Pizarras

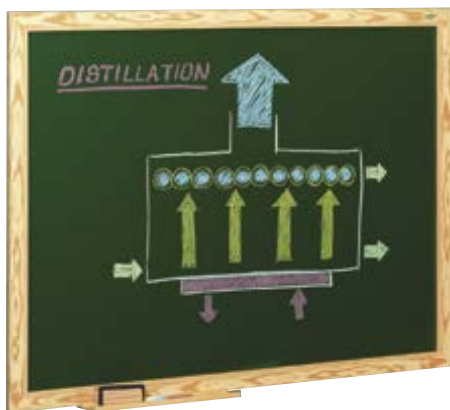

Pizarra verde Faibo marco fibra melaminada

Pizarra verde con marco de fibra melaminada. Superficie estratificada mate antirreflejante. Incluye cajetín. Incluye cajetín de 40 cm. Garantía de la superficie 10 años. Certificadas según norma UNE EN 14749:06.

90x120:	70000
100x150:	70001
100x200:	70002

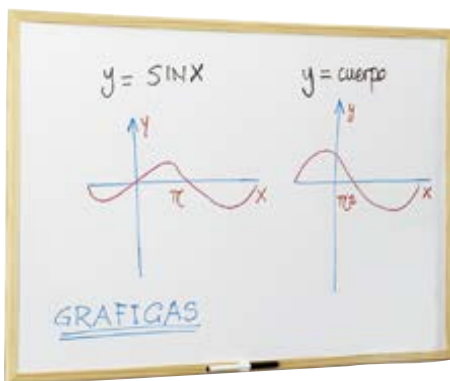

Pizarra blanca económica Faibo

Pizarra con marco de madera de pino.

30x40:	70125
40x60:	70126
60x90:	70127

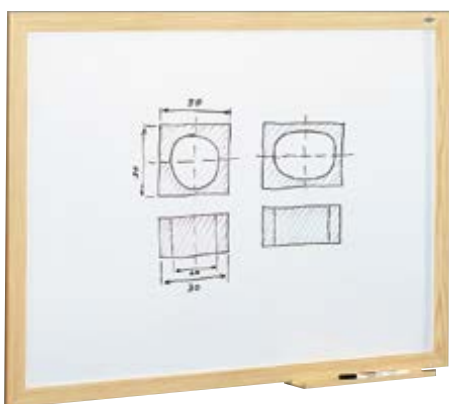

Pizarra blanca Faibo con marco de fibra melaminada

Pizarra blanca con marco de fibra melaminada. Superficie estratificada. Las medidas de 90x120 y superiores incluyen cajetín. Incluye cajetín de 40 cm. Garantía de la superficie 10 años.

70x95:	70150
90x120:	70151
100x150:	70152
100x200:	70153



Pizarra verde Faibo con marco de aluminio

Pizarras verdes marco de aluminio y cantoneras decorativas, suministradas con cajetín de aluminio y elementos de fijación. Sistema de anclaje a la pared mediante cuatro puntos (uno en cada esquina), que le confieren una gran seguridad, al tiempo que permiten posicionarla de forma horizontal o vertical. Incluye cajetín de 40 cm. Certificadas según normas UNE EN 14434:2005 y UNE 11016:89

Superficie en estratificado verde

Superficie mate antirreflejante, por su particular singularidad de antirreflexión, ocasionalmente, y al inicio de su utilización, pueden quedar restos de polvo de tiza en la superficie, por lo que se recomienda una limpieza de la misma una vez al día con un trapo humedecido en agua.

122x100:	70050	122x244:	70053
122x150:	70051	122x300:	70054
122x200:	70052		

Garantizadas por 10 años.

Superficie en plancha de acero vitrificado

Superficie metálica de acero vitrificado útil para trabajar con imanes y escribir con tiza.

122x100:	70101	122x244:	70104
122x150:	70102	122x300:	70105
122x200:	70103	122x360:	70106

Garantizadas por 25 años.

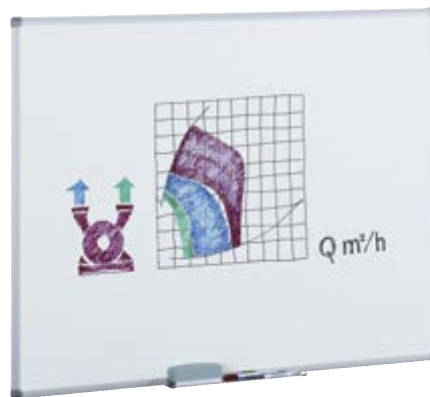

Pizarra blanca Faibo con marco de aluminio

Pizarras blancas marco de aluminio y cantoneras decorativas, suministradas con cajetín de aluminio y elementos de fijación. Sistema de anclaje a la pared mediante cuatro puntos (uno en cada esquina), que le confieren una gran seguridad, al tiempo que permiten posicionarla de forma horizontal o vertical. Incluye cajetín de 40 cm. Certificadas según normas UNE EN 14434:2005 y UNE 11016:89.

Superficie estratificada blanca

122x100:	70200	122x244:	70203
122x150:	70201	122x300:	70204
122x200:	70202	122x360:	70205

Garantizadas por 10 años.

Superficie en plancha de acero vitrificado

61x100:	70250	122x200:	70253
122x100:	70251	122x244:	70254
122x150:	70252	122x300:	70255

Garantizadas por 25 años.

Pizarra para tiza líquida Skin White Board®

Pizarra lacada magnética para rotulador de tiza líquida. El revolucionario sistema Skin White Board®, permite construir una pizarra tan grande como el cliente desee, simplemente uniendo módulos de diferente medida o superficie. Combinable con el resto de productos de la serie Skin White Board®.

75 x 115 cm Verde:	70300-22
75 x 115 cm Negra:	70300-30
100 x 150 cm Verde:	70303-22
100 x 150 cm Negra:	70303-30



Pizarra blanca Skin White Board®

Pizarra lacada magnética para rotulador de borrado en seco. El revolucionario sistema Skin White Board®, permite construir una pizarra tan grande como el cliente desee, simplemente uniendo módulos de diferente medida o superficie. Combinable con el resto de productos de la serie Skin White Board®.

75 x 115 cm:	70304
100 x 150 cm:	70305

Pizarra blanca Skin White Board® Pro

Pizarra blanca lacada magnética con un recubrimiento adicional de polímero técnico en su superficie, lo que permite una escritura de alta intensidad y borrado incluso con la utilización de productos alcohólicos. El revolucionario sistema Skin White Board®, permite construir una superficie de escritura tan grande como el cliente desee simplemente uniendo módulos de pizarra skinwhiteboard. Combinable con el resto de productos de la serie Skin White Board®.

Pizarra Skin White Board® Pro 75x115cm:	70270
Pizarra Skin White Board® Pro 100x150cm:	70271



Pizarra blanca pentagrama Skin White Board®

Pizarras de la familia skin con pentagramas para música. Gracias a su sistema patentado modular, podrás crear la superficie de escritura deseada simplemente uniendo módulos de pizarra entre sí. Fácil instalación.

75 x 115 cm:	70308
100 x 150 cm:	70309



Adaptador Skin White Board® para block de papel

Accesorio que permite acoplar un block de papel a cualquier pizarra Skin white board®. Combinable con el resto de productos de la serie Skin White Board®.

Adaptador:	70312
------------	--------------



Soporte móvil Skin White Board®

Soporte móvil con ruedas para pizarras SkinWhiteBoard® de 100x150cm. Se pueden colocar una pizarra por cada cara del soporte. (El precio es solo del soporte, no incluye pizarras). Medidas: 157x55x187 cm.

Soporte:	70313
----------	--------------



Pizarra magnética económica Faibo

Pizarra blanca magnética, con marco de madera.

40x60:	70820
60x90:	70821

Pizarras Nano-Clean magnéticas lacadas

Pizarras acero Nano Clean™ que ofrecen un rendimiento de borrado un 30% mayor que una superficie de acero lacado tradicional. La durabilidad está diseñada para entornos profesionales, uso frecuente y múltiples usuarios. Rematada con un marco fino y discreto, que maximiza el espacio de escritura. Sistema InvisaMount™ que facilita la instalación y los soportes de sujeción están cuidadosamente ocultos tras la pizarra. Gran bandeja para rotuladores que no invade la superficie de escritura. Incluye un rotulador de borrado en seco. Se recomienda limpiarlas semanalmente.

60 x 45 cm:	70316
90 x 60 cm:	70317
120 x 90 cm:	70318
150 x 100 cm:	70319
180 x 90 cm:	70320
180 x 120 cm:	70321
210 x 120 cm:	70322

Pizarras Diamond Cristal magnética

Pizarra con superficie de cristal templado, máxima resistencia a manchas de tinta, marcas de rotulador, arañazos y abolladuras. Diseño elegante sin marco con sujeciones incluidas. Con rotulador Nobo y juego de imanes Nobo extra fuertes incluidos. Garantía de por vida.

993 x 559 mm

Blanco:	70324-01
Rojo:	70324-09
Azul:	70324-17
Negro:	70324-30

1260 x 711 mm

Blanco:	70326-01
Rojo:	70326-09
Azul:	70326-17
Negro:	70326-30

1883 x 1059 mm

Blanco:	70328-01
Rojo:	70328-09
Azul:	70328-17
Negro:	70328-30



Rotuladores para pizarra verde y cristal en la página 81

Pizarras Diamond Cristal redondeada magnética

Pizarras magnéticas lacadas con un nuevo tipo de superficie. Nano Clean™ es una tecnología exclusiva para Nobo, que consigue un acabado de superficie suave evitando que la tinta del rotulador penetre en la superficie y mejorando la durabilidad de la misma. Ofrece un 29 % más de rendimiento a la hora de borrar, mayor resistencia a manchas de rotulador y al efecto fantasma, mayor resistencia a la abrasión y rayado que en una superficie de acero lacado.

993 x 559 mm:	70330
1260 x 711 mm:	70331
1883 x 1059 mm:	70332



Rotuladores para pizarra verde y cristal en la página 81

Bandeja plegable



Pizarra magnética blanca Rocada

Pizarra blanca con superficie lacada y magnética. Marco de aluminio y cantoneras embellecedoras de PVC. Traseira galvanizada reforzada. Incluye bandeja para rotulador tornillos fijadores a la pared.

45x60cm:	70831
60x90:	70832
90x120:	70833



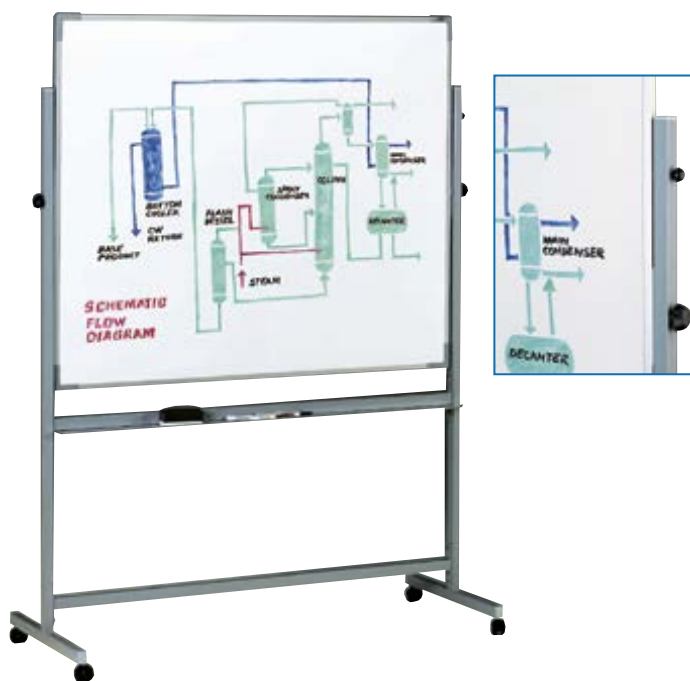

Pizarras volteables Faibo

Pizarras con doble cara pivotante alrededor de un eje con ajuste para su bloqueo. Marco en aluminio anodizado. Provista en toda su longitud de soporte para accesorios. Tamaño 122x150 cms. Con ruedas, dos de ellas con freno para mayor seguridad.

Dos caras blancas:	70400
Cara blanca / Cara verde:	70401
Cara blanca / Cara pentagrama:	70402

CONSULTE OTROS TAMAÑOS Y CUALQUIER COMBINACIÓN DE CARAS QUE PUEDAN PRECISAR.



Pizarra de caballete Faibo

Pizarras blancas metálicas en acero vitrificado, superficie metálica, con marco de aluminio anodizado. Caballete con ruedas, dos de ellas con freno. Permite la fijación de blocs de hojas mediante pinza incluida. Garantía de 25 años.

100x122 cms:	70420
122x150 cms:	70421

CONSULTE OTROS TAMAÑOS.



Pizarra volteable doble cara magnética

Pizarra de doble cara con estructura volteable. Superficie blanca de acero lacado magnético o vitrificado magnético y marco de aluminio anodizado. Estructura volteable con forma curvada ergonómica y de gran diseño. Sistema patentado de fijación de la inclinación mediante pasador, esto permite que la estabilidad sea total y la pizarra no se balancee al escribir. Estructura con ruedas para su desplazamiento. Incluye bandeja para rotuladores.

Lacadas	
120 x 90 cm:	70411
150 x 120 cm:	70412
180 x 120 cm:	70413
200 x 120 cm:	70414
Vitrificadas	
120 x 90 cm:	70415
150 x 120 cm:	70416
180 x 120 cm:	70417
200 x 120 cm:	70418



Pizarra individual con pentagramas

Pizarra blanca para educación musical. Doble uso, una cara con pentagrama y la otra lisa, ideal para trabajo individual en clase. Presentada en bolsa. Medidas 21x30 cm.

Pizarra individual con pentagramas:	70440
-------------------------------------	-------

Pizarras Faibo con pentagramas

a. Pizarras verdes con pentagrama indelebles. Garantía de la superficie de 10 años. Marco de aluminio y cantoneras decorativas. Superficie estratificada verde mate antirreflectante, con cuadrícula indeleble de 5x5 cms. Suministradas con elementos de fijación y cajetín de 40 cms.

122x100:	70550
122x150:	70551
122x200:	70552
122x244:	70553

b. Pizarras blancas con pentagramas indelebles. Estratificado blanco. Marco de aluminio. Incluye cajetín de 40 cm. Garantizada por 10 años.

122x100:	70600
122x150:	70601
122x200:	70602
122x244:	70603

Pizarras Faibo con cuadrícula

c. Pizarra Faibo con cuadrícula. Garantía de la superficie 10 años. Marco de aluminio y cantoneras decorativas. Superficie estratificada verde mate antirreflectante, con cuadrícula indeleble de 5x5 cms. Suministradas con elementos de fijación y cajetín de 40 cms.

122x100:	70650
122x150:	70651
122x200:	70652
122x244:	70653

d. Pizarra Faibo con cuadrícula preescolar. Pizarras verdes con cuadrícula preescolar. Garantía de la superficie 10 años. Marco de aluminio y cantoneras decorativas. Superficie estratificada verde mate antirreflectante, con cuadrícula indeleble de 10x10 cms. en la mitad de la superficie (122x122 cm.). Suministradas con elementos de fijación y cajetín de 40 cms.

122x244:	70660
----------	-------

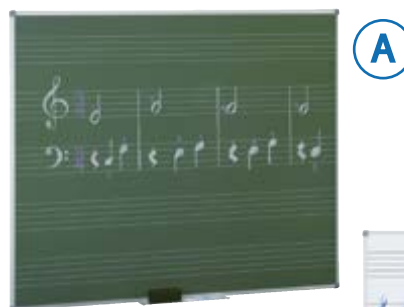

A



B

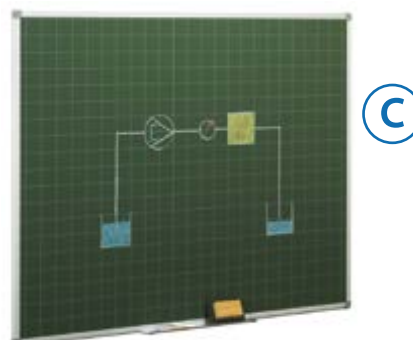

C

D



Pizarras para proyección



Pizarra mate vitrificada / proyección

Pizarra blanca vitrificada con superficie acabada en mate para minimizar los reflejos del proyector. Puede utilizarse como pizarra convencional o, conjuntamente con un ordenador, proyector y dispositivo eBeam o Mimio, como pizarra interactiva. Garantía de 25 años en la superficie. Juego de 2 soportes con ruedas antidesplazamiento con frenos 190x60 opcional. Protector eBeam no incluido.

122x150:	70862
122x200:	70863
122x244:	70864



Pantalla / pizarra blanca

Pizarra blanca especialmente diseñada para cumplir con una doble funcionalidad, siendo su parte frontal en un acabado especial mate para proyección y para tiza de colores convencional.

Pizarra Blanca Mate Marco Aluminio 122x150:	70756
Pizarra Blanca Mate Marco Aluminio 122x200:	70757
Pizarra Blanca Mate Marco Aluminio 122x244:	70758

Soportes y cajetines para pizarras



Soportes para pizarras

Juego de soportes metálicos (2 soportes) en forma de "Y" invertida. Utilizables en todas las pizarras.

Sin ruedas:	70750
Con ruedas:	70751



Cajetines portatizas

Fabricados en aluminio de alta resistencia.

100 cm:	70800
150 cm:	70801
200 cm:	70802
244 cm:	70803
300 cm:	70804
360 cm:	70805

Material para pizarras

Tiza Giotto Robercolor

Tiza cilíndrica antipolvo realizada con la auténtica tiza de la región de la Campagne-Francia. Cajas de 10 y 100 uds. blanca y color.

Blanco: Caja 10 uds.:	70850
-----------------------	-------

¿Quieres comprar una caja? Pide 10 unidades.

Blanco: Caja 100 uds.:	70851
------------------------	-------

¿Quieres comprar una caja? Pide 16 unidades.

Surtido: Caja 10 uds.:	70852
------------------------	-------

¿Quieres comprar una caja? Pide 160 unidades.

Surtido: Caja 100 uds.:	70853
-------------------------	-------

¿Quieres comprar una caja? Pide 16 unidades.

Amarillo: Caja 100 uds.:	70854
--------------------------	-------

Verde: Caja 100 uds.:	70855
-----------------------	-------

Azul: Caja 100 uds.:	70856
----------------------	-------

Rojo: Caja 100 uds.:	70857
----------------------	-------

Naranja: Caja 100 uds.:	70858
-------------------------	-------

¿Quieres comprar una caja? Pide 16 unidades.



Portatizas Giotto

Blister de 6 portatizas práctico y ligero para tizas Giotto Robercolor. Uno de ellos de regalo.

Portatizas Giotto:	70922
--------------------	-------



Borrador de pizarra de fieltro

Borrador de fieltro para pizarras, de 8x12x1.5 cm, empuñadura de fibra melaminada.

Borrador Fieltro:	70940
-------------------	-------

¿Quieres comprar una caja? Pide 50 unidades.



Borrador de pizarra verde Giotto

Borrador muy manejable y agradable al tacto gracias a su mango de plástico. Desliza sin esfuerzos sobre la superficie y absorbe perfectamente el polvo de tiza.

Borrador de Pizarra verde:	70942
----------------------------	-------

¿Quieres comprar una caja? Pide 30 unidades.



Borrador Faibo pizarra blanca

Borrador para pizarra blanca Faibo y recambios para borrador de 5 hojas.

Borrador:	70965
-----------	-------

¿Quieres comprar una caja? Pide 50 unidades.

Borrador magnético:	71964
---------------------	-------

¿Quieres comprar una caja? Pide 50 unidades.

Recambio, sobre 5 hojas:	70966
--------------------------	-------

Recambio, caja 100 hojas:	70964
---------------------------	-------

Spray limpiador pizarra blanca Apli

Spray limpiador especialmente diseñado para limpiar las pizarras en oficinas, despachos y escuelas, le permitirá alargar la vida útil de su pizarra para que esté siempre como nueva. No contiene alcohol. Fórmula Anti-Estático. 250 ml.

Spray limpiador Pizarra:	70976
--------------------------	-------



Rollos adhesivos Velleda

Rollos adhesivos Velleda para pegar sobre cualquier superficie y utilizar con rotuladores de pizarra.

Rollos adhesivos Bic Velleda 67x100:	70980
--------------------------------------	-------

Rollos adhesivos Bic Velleda 100x200:	70981
---------------------------------------	-------

¿Quieres comprar una caja? Pide 6 unidades.



Instrumentos para pizarras Faibo

Instrumentos de medición y dibujo para pizarras. Fabricados en plástico imitación madera.

Regla 100 cm:	71100
Semicírculo 34 cm:	71101
Escuadra 50 cm:	71102
Cartabón 50 cm:	71103
Compás 42 cm:	71104
Adaptador de compás:	71107
Compás, ventosa y adaptador:	71108



Maletín de pizarra Helix

Maletín compuesto de escuadra con transportador, regla, compás y cartabón. Todo ello magnético, válido para pizarras de tiza o de rotulador imantadas. Piezas plegables. Fabricado en materiales de alta calidad, garantizando su larga duración y difícil rotura.

Maletín de pizarra Helix:	71110
---------------------------	-------



Fichas magnéticas Faibo

Fichas magnéticas en blisters de 4 unidades las de 20 mm de diámetro y 3 unidades en las de 30 mm.

Amarillo 20mm:	71000-04
Rojo 20mm:	71000-09
Azul 20mm:	71000-17
Verde 20mm:	71000-22
Amarillo 30mm:	71010-04
Rojo 30mm:	71010-09
Azul 30mm:	71010-17
Verde 30mm:	71010-22

Tableros de anuncios



Tablero de anuncios de corcho

Marco fibra melaminada

60x75:	71250
75x110:	71251
90x120:	71252
100x150:	71253
100x200:	71254

Marco en aluminio

60x90:	71300
90x120:	71301
100x150:	71302
100x200:	71303
122x244:	71304



Tablero de anuncios de corcho económicos

Marco de madera

30x40:	71200
40x60:	71201
60x90:	71202
60x120:	71203



Tableros de anuncios adhesivos

Superficie de corcho adhesivo removible, que permite la fijación de documentos sin necesidad de chinchetas.

40x60:	71205
60x90:	71206

Corcho adhesivo

Rollo de corcho adhesivo de 1 m de longitud por 45 cm de anchura y 1,2 mm de espesor. Ideal para todo tipo de trabajos manuales, permiten el troquelado para realizar todo tipo de figuras.

Natural:	71210
Pigmentado Rojo:	71211
Pigmentado Verde:	71212
Pigmentado Azul:	71213



Corcho

Rollos de corcho de 25 m. de longitud por 1 de anchura y 5 mm. de espesor.

Rollo 1x25 m:	71325
---------------	--------------



Tablero corcho tapizado para anuncios

Tablero de corcho tapizado en tres colores para sujeción de anuncios y trabajos.

60x90 cm	
■ Burdeos:	71330-09
■ Azul:	71330-17
■ Gris:	71330-72

90x120 cm	
■ Burdeos:	71331-09
■ Azul:	71331-17
■ Gris:	71331-72

90x150 cm	
■ Burdeos:	71332-09
■ Azul:	71332-17
■ Gris:	71332-72

Tablero presentación RD 8100

Tablero de presentación para halls. Forrado en moqueta de color y con pies metálicos. Medida: altura tablero 140 cm x 100 cm ancho. Altura desde los pies 195 cms.

■ Gris:	71340
■ Azul:	71342

Juego de dos uniones para tablero RD8100. Sirve para montaje a 90° o 180°.

Juego de dos unidades:	71344
------------------------	--------------



Mamparas y pizarras modulares

Mamparas y pizarras modulares con soportes con o sin ruedas. Se puede adaptar cualquier otra pizarra bajo demanda. Gracias a su fácil montaje, permite poder realizar en poco tiempo el ambiente deseado. Permite colocar pizarras y tableros, de forma horizontal o vertical, pudiendo ajustar la altura de forma simple y rápida, deslizando el elemento que se encuentra en la guía de los soportes. Medida del soporte de 1950 mm. de altura, en aluminio anodizado color plata, con base metálica de 350 o 500 mm. de diámetro y 6 mm. de espesor, lacada en color gris. Se suministra con los elementos de montaje y para regular la altura de la mampara.

Soporte y base de 350 mm.	70745
Soporte y base de 500 mm.	70746
2 soportes y 2 bases de 350 mm.	70747
2 soportes y 2 bases de 500 mm.	70748
2 soportes y 2 bases de 350 mm. 3 ruedas y freno.	70760
2 soportes y 2 bases de 500 mm. 3 ruedas y freno.	70761
Pizarra blanca 100 x 150 cm marco aluminio	70765
Tablero corcho 100 x 150 cm marco aluminio	70767
Tablero corcho 2 caras 100 x 150 cm marco aluminio	70769
■ Tablero corcho 90 x 150 cm. Tapizado Burdeos	70771-09
■ Tablero corcho 90 x 150 cm. Tapizado Azul	70771-17
■ Tablero corcho 90 x 150 cm. Tapizado Verde	70771-22
■ Tablero corcho 90 x 150 cm. Tapizado Ocre	70771-26
■ Tablero corcho 90 x 150 cm. Tapizado Negro	70771-30
■ Tablero corcho 90 x 150 cm. Tapizado Gris	70771-72
■ Tablero corcho 2 caras 100 x 150 cm. Tapizado Burdeos	70772-09
■ Tablero corcho 2 caras 100 x 150 cm. Tapizado Azul	70772-17
■ Tablero corcho 2 caras 100 x 150 cm. Tapizado Verde	70772-22
■ Tablero corcho 2 caras 100 x 150 cm. Tapizado Ocre	70772-26
■ Tablero corcho 2 caras 100 x 150 cm. Tapizado Negro	70772-30
■ Tablero corcho 2 caras 100 x 150 cm. Tapizado Gris	70772-72



Postes separadores



Postes separadores

Juego de 2 postes separadores metálico negro con cinta extensible de color de 2 metros.

Postes separadores de cinta Roja:	71335
Postes separadores de cinta Azul:	71336
Postes separadores de cinta Negra:	71337



Postes separadores

Conjunto de 2 postes separadores cromados con cordón rojo fijo de 2 metros.

Postes separadores de cordón:	71338
-------------------------------	--------------

Vitrinas para anuncios



Vitrina interior/ exterior de corcho vertical

Vitrina realizada en aluminio extruido, ligera y de fácil instalación con marco reforzado. Superficie de corcho natural resistente y autorregenerable. Puerta batiente fabricada en policarbonato de alta visibilidad. Trasera adicional de acero cincado. Se suministra con cerradura mediante 2 tornillos allen. Incluye accesorios para la fijación a la pared. Profundidad útil 12mm. Profundidad total 38 mm.

90x60 (4XA4) Vertical:	71768
120x90 (10XA4) Vertical:	71769
180x120 (24XA4) Horizontal:	71770



Vitrina interior / exterior tapizado azul vertical

Vitrina realizada en aluminio extruido, ligera y de fácil instalación con marco reforzado. Superficie tapizada. Puerta batiente fabricada en policarbonato de alta visibilidad. Trasera adicional de acero cincado. Se suministra con cerradura mediante 2 tornillos allen. Incluye accesorios para la fijación a la pared. Profundidad útil 12mm. Profundidad total 38 mm.

90x60 (4XA4):	71773
120x90 (10XA4):	71774
180x120 (24XA4):	71775



Vitrina interior / exterior blanca vertical

Vitrina realizada en aluminio extruido, ligera y de fácil instalación con marco reforzado. Superficie magnética lacada en blanco (apta para rotuladores de borrado en seco). Puerta batiente fabricada en policarbonato de alta visibilidad. Trasera adicional de acero cincado. Se suministra con cerradura mediante 2 tornillos allen. Incluye accesorios para la fijación a la pared. Profundidad útil 12mm. Profundidad total 38 mm.

90x60 (4XA4):	71778
120x90 (10XA4):	71779
180x120 (24XA4):	71780

Vitrina interior/exterior de corcho horizontal

Vitrina realizada en aluminio extruido, ligera y de fácil instalación con marco reforzado. Superficie de corcho natural resistente y autorregenerable. Puerta abatible de apertura vertical en policarbonato de alta visibilidad, ideal para espacios reducidos. Trasera adicional de acero cincado. Se suministra con cerradura y 2 llaves universales. Incluye accesorios para la fijación a la pared. Profundidad útil 24mm. Profundidad total 48 mm.

Interior/exterior de corcho horizontal 70x53 (4XA4):	71783
Interior/exterior de corcho horizontal 75x70 (6XA4):	71784
Interior/exterior de corcho horizontal 101x75 (9XA4):	71785



Vitrina interior/exterior tapizado azul horizontal

Vitrina realizada en aluminio extruido, ligera y de fácil instalación con marco reforzado. Superficie tapizada. Puerta abatible de apertura vertical en policarbonato de alta visibilidad, ideal para espacios reducidos. Trasera adicional de acero cincado. Se suministra con cerradura y 2 llaves universales. Incluye accesorios para la fijación a la pared. Profundidad útil 24mm. Profundidad total 48 mm.

Interior/exterior tapizado azul horizontal 70x53 (4XA4):	71788
Interior/exterior tapizado azul horizontal 75x70 (6XA4):	71789
Interior/exterior tapizado azul horizontal 101x75 (9XA4):	71790



Vitrina interior/exterior de blanca horizontal

Vitrina realizada en aluminio extruido, ligera y de fácil instalación con marco reforzado. Superficie magnética lacada en blanco (apta para rotuladores de borrado en seco). Puerta abatible de apertura vertical en policarbonato de alta visibilidad, ideal para espacios reducidos. Trasera adicional de acero cincado. Se suministra con cerradura y 2 llaves universales. Incluye accesorios para la fijación a la pared. Profundidad útil 24mm. Profundidad total 48 mm.

Interior/exterior blanca horizontal 70x53 (4XA4):	71793
Interior/exterior blanca horizontal 75x70 (6XA4):	71794
Interior/exterior blanca horizontal 101x75 (9XA4):	71795



Vitrina interior/exterior con pie

Vitrina realizada en aluminio extruido, ligera y de fácil instalación. Superficie magnética lacada en blanco (apta para rotuladores de borrado en seco), en seco y en corcho según modelo. Puerta batiente en policarbonato de alta visibilidad. Trasera adicional de acero cincado. Se suministra con cerradura y 2 llaves universales. Profundidad útil 24mm. Profundidad total 48 mm. Soporte metálico con base de acero y pie de aluminio extruido para ser utilizado en interior y exterior.

Interior/exterior con pie de corcho 70x53 (4XA4):	71796
Interior/exterior con pie de corcho 75x70 (6XA4):	71797
Interior/exterior con pie blanco 70x53 (4XA4):	71798
Interior/exterior con pie blanco 75x70 (6XA4):	71799



Vitrina para anuncios Faibo con metacrilato

Superficie de corcho de 5 mm de espesor. Puertas de metacrilato de gran resistencia a la rotura. Estructura en aluminio anodizado con cerradura y cantoneras de protección. Debido a la gran seguridad ante la rotura que ofrece, es ideal para escuelas y lugares de gran afluencia de público. 100% reciclable.

60x80:	71365
90x120:	71366
100x150:	71367

Vitrina para anuncio Faibo con cristal de seguridad

Superficie de corcho de 5 mm de espesor. Puertas de cristal de seguridad. Estructura en aluminio anodizado con cerradura y cantoneras de protección.

60x80:	71360
90x120:	71361
100x150:	71362

Expositores portacatálogos

Portacartel mural Display Line

Portacarteles murales fabricados en poliestireno disponibles en formatos en vertical y horizontal.

Vertical A5 24x15 cms.:	71373
Vertical A4 32,4x21 cms.:	71374
Vertical A3 44,5x30 cms.:	71376
Horizontal A4 30x23,5 cms.:	71377
Horizontal A3 42x33 cms.:	71378



Portafolletos sobremesa y mural Display Line

Porta folletos de sobremesa y mural fabricados en poliestireno.

1/3 A4 20x11,3x8 cms.:	71379
A5 20x17x10 cms.:	71383
A4 27,5x23,5x10 cms.:	71384



Portafolletos Display Line con compartimentos

Porta folletos de sobremesa y mural fabricados en poliestireno con compartimentos.

1/3 A4 con 4 compartimentos 26x11x15,5 cms.:	71395
A5 4 compartimentos 25,5x16,5x16 cms.:	71396
A4 3 compartimentos 32x23,5x16 cms.:	71397
A4 4 compartimentos 34,3x23,5x17,5 cms.:	71398



Portacatálogos Flexfold

Portacatálogos plegable Flexfold. Se puede plegar como un acordeón, ocupando poco espacio durante su transporte o almacenaje. Elegante y muy práctico. Sólida construcción metálica. Base muy estable. Dispone de 6 compartimentos para catálogos, revistas, folletos, etc. Se pliega como un acordeón: fácil transporte y almacenaje. Altura 162 cm. estantes de 38 x 62 x 26 cm. Color gris. Peso 6 kg. Garantía 2 años.

Portacatálogos Flexfold:

71391

Artículos de convención



Caballetes de convención FAIBO

Caballetes de convención Faibo con marco y cantoneras decorativas, Disponibles en superficie estratificada (garantía de 10 años) y superficie metálica que permite el trabajo con imanes (garantía de 5 años). Útil para colocar blocs de papel y para escribir con rotuladores especiales para pizarra blanca.. Regulable en altura mediante trípode telescópico hasta 180 cm. 100% Reciclable

70x102 Superficie estratificada:	71750
70x102: Superficie metálica:	71800

Blocs para caballetes FAIBO

Blocs de papel para caballetes de convención. Tamaño 65x90 cms. 100% reciclable.

Bloc 25 hojas liso:	71810
Bloc 25 hojas cuadrulado:	71811



Atril móvil para presentaciones

Atril móvil para presentaciones económico. Fabricado en plancha de acero pintado en epoxy gris mate. Regulable en altura.

Atril móvil para presentaciones:	71817
----------------------------------	-------



Cabalete Faibo de convención con ruedas

Cabalete con base de ruedas. Disponen de freno. Superficie de escritura metálica que permite escribir con rotuladores para pizarra blanca. De borrado en seco y el trabajo con imanes. Marco de aluminio y cantoneras decorativas. Dispone de pinza que permite la colocación de un bloc y de bandeja para rotuladores y borrador. Graduable en 2 alturas. Garantía de 5 años en la superficie. Medidas: 70x102 cm.

Cabalete Faibo de convención con ruedas:	71806
--	-------



Atril metálico presentaciones

Atril para presentaciones móvil de estructura metálica cromada y curvada con frente embellecedor de metacrilato de gran diseño. Bandejas en cristal templado de 10mm regulables en altura mediante muelles. Fácil montaje.

Atril metálico presentaciones:	71816
--------------------------------	-------

Equipamiento y psicomotricidad

Portanombres Durable de sobremesa

Portanombres de mesa Durable. Realizados en plástico altamente transparente. Lámina dura. Legible por ambas caras. Etiquetas en blanco intercambiables, con marco decorativo. Ideal para mostradores, recepciones, mesas de despacho.

55x100 mm:	72000
65x150 mm:	72001
61x210 mm:	72002
105x297 mm:	72003

Bolsa de 25 unidades.



Identificador de cordón Apli

Caja con 25 plásticos de 90x56 altamente transparente con cordón de seguridad incluido.

Identificadores y cordón:	71910
---------------------------	-------



Identificador con pinza Apli

Caja con 25 plásticos de 100x72 altamente transparente con pinza de plástico incluido.

Identificadores y pinza:	71915
--------------------------	-------



Lámparas sobremesa



Lámpara Rexel Activita Strip

Lámpara LED que simula la luz solar, especial para estimular la serotonina y ayudar a los estudiantes. Sencillo control deslizante con seis configuraciones de luminosidad para un control total de la iluminación. Cabezal totalmente ajustable para que dirija la luz hacia donde necesite. Bombillas Eco-LED de bajo consumo que duran más de 25 años basándonos en un uso normal de 8 h al día, 48 semanas al año.

Lámpara Rexel Activita Strip:

70395

NUEVO

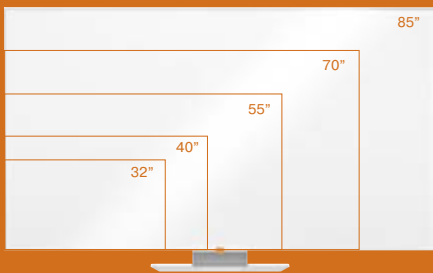

Formato panorámico

Maximiza la superficie de escritura y la accesibilidad para los usuarios. El tamaño en pulgadas como la pantalla del televisor facilita la elección del tamaño adecuado.



Marcos más finos

Enmarcadas con un marco contemporáneo, fino y discreto que maximiza el espacio de escritura en la pizarra.



Bandeja para rotuladores

La espaciosa bandeja de rotuladores se encuentra debajo de la pizarra y así no invade su superficie.

Pizarras en formato panorámico Nobo. Abre tu mente.

La nueva gama de pizarras Nobo te permite a ti y a tu equipo crear en formato panorámico. Los bordes son más finos para maximizar el espacio de escritura y los nuevos tamaños lo hacen aún más accesible. Fijarlas a la pared no podría ser más fácil con nuestro nuevo sistema InvisaMount™.

www.nobo-europe.com



Mobiliario para el aula

Pupitre 277 y silla escolar 278

a. **Pupitre 277** de estructura pintada epoxy verde o negro. Bandeja porta-documentos. Encimera en crema, verde ministerio. Disponibles con encimera en fenólico, consultar tamaños y colores.

b. **Silla Escolar 278**, laminado. Estructura pintada epoxy verde o negro. Asiento y respaldo en contrachapado de olmo laminado en color crema, verde ministerio.

A - Pupitre Altura: 60 cm - Encimera: 60 x 40 cm	Patas	
Encimera laminado sobre dm cantos barnizados	Verde	Negro
Crema	05150-0322	05150-0330
Verde Ministerio	05150-2522	05150-2530
A - Pupitre Altura: 65 cm - Encimera: 60 x 50 cm	Patas	
Encimera laminado sobre dm cantos barnizados	Verde	Negro
Crema	05151-0322	05151-0330
Verde Ministerio	05151-2522	05151-2530
A - Pupitre Altura: 70 cm - Encimera: 70 x 50 cm	Patas	
Encimera laminado sobre dm cantos barnizados	Verde	Negro
Crema	05152-0322	05152-0330
Verde Ministerio	05152-2522	05152-2530
A - Pupitre Altura: 75 cm - Encimera: 70 x 50 cm	Patas	
Encimera laminado sobre dm cantos barnizados	Verde	Negro
Crema	05153-0322	05153-0330
Verde Ministerio	05153-2522	05153-2530

B - Silla Altura: 36 cm	Patas	
Encimera laminado	Verde	Negro
Crema	05160-0322	05160-0330
Verde Ministerio	05160-2522	05160-2530
B - Silla Altura: 39 cm	Patas	
Encimera laminado	Verde	Negro
Crema	05161-0322	05161-0330
Verde Ministerio	05161-2522	05161-2530
B - Silla Altura: 43 cm	Patas	
Encimera laminado	Verde	Negro
Crema	05162-0322	05162-0330
Verde Ministerio	05162-2522	05162-2530
B - Silla Altura: 46 cm	Patas	
Encimera laminado	Verde	Negro
Crema	05163-0322	05163-0330
Verde Ministerio	05163-2522	05163-2530

Pupitre 274 y silla escolar 276

a. **Pupitre 274** 70x50 cm. Estructura metálica pintada en epoxy. La tapa se fabrica con tablero de fibras de 18 mm cubierto por un laminado de alta presión de 1 mm. Esquinas y cantos redondeados y barnizados.

b. **Silla Escolar 276** con estructura metálica pintada en epoxy. El asiento y respaldo fabricados con 9 láminas de chopo de 1 mm y un laminado de alta presión de 1 mm por ambas caras. Cantos lijados y encerados.

A - Pupitre Alt.: 70 cm	Patas	
Encimera	Negro	Gris
Crema	05185-0330	05185-0372
Haya	05185-6430	05185-6472
A - Pupitre Alt.: 75 cm	Patas	
Encimera	Negro	Gris
Crema	05186-0330	05186-0372
Haya	05186-6430	05186-6472
B - Silla Alt.: 46 cm	Patas	
Encimera	Negro	Gris
Crema	05190-0330	05190-0372
Haya	05190-6430	05190-6472



Pupitre E260

Pupitre con estructura en tubo de acero con bandeja porta documentos en varilla. Tapa en estratificado con cantos en dm.



Altura: 60 cm - Tapa: 60 x 40 cm		Estructura		
Encimera	Verde	Negro	Gris	
Crema	04350-0322	04350-0330		04350-0372
Verde Ministerio	04350-2522	04350-2530		04350-2572
Haya	04350-6422	04350-6430		04350-6472

Altura: 65 cm - Tapa: 60 x 40 cm		Estructura		
Encimera	Verde	Negro	Gris	
Crema	04351-0322	04351-0330		04351-0372
Verde Ministerio	04351-2522	04351-2530		04351-2572
Haya	04351-6422	04351-6430		04351-6472

Altura: 70 cm - Tapa: 60 x 40 cm		Estructura		
Encimera	Verde	Negro	Gris	
Crema	04352-0322	04352-0330		04352-0372
Verde Ministerio	04352-2522	04352-2530		04352-2572
Haya	04352-6422	04352-6430		04352-6472

Altura: 75 cm - Tapa: 60 x 40 cm		Estructura		
Encimera	Verde	Negro	Gris	
Crema	04353-0322	04353-0330		04353-0372
Verde Ministerio	04353-2522	04353-2530		04353-2572
Haya	04353-6422	04353-6430		04353-6472

Altura: 65 cm - Tapa: 60 x 50 cm		Estructura		
Encimera	Verde	Negro	Gris	
Crema	04354-0322	04354-0330		04354-0372
Verde Ministerio	04354-2522	04354-2530		04354-2572
Haya	04354-6422	04354-6430		04354-6472

Altura: 70 cm - Tapa: 60 x 50 cm		Estructura		
Encimera	Verde	Negro	Gris	
Crema	04355-0322	04355-0330		04355-0372
Verde Ministerio	04355-2522	04355-2530		04355-2572
Haya	04355-6422	04355-6430		04355-6472

Altura: 75 cm - Tapa: 60 x 50 cm		Estructura		
Encimera	Verde	Negro	Gris	
Crema	04356-0322	04356-0330		04356-0372
Verde Ministerio	04356-2522	04356-2530		04356-2572
Haya	04356-6422	04356-6430		04356-6472

Altura: 70 cm - Tapa: 70 x 50 cm		Estructura		
Encimera	Verde	Negro	Gris	
Crema	04357-0322	04357-0330		04357-0372
Verde Ministerio	04357-2522	04357-2530		04357-2572
Haya	04357-6422	04357-6430		04357-6472

Altura: 75 cm - Tapa: 70 x 50 cm		Estructura		
Encimera	Verde	Negro	Gris	
Crema	04358-0322	04358-0330		04358-0372
Verde Ministerio	04358-2522	04358-2530		04358-2572
Haya	04358-6422	04358-6430		04358-6472

Silla escolar Serie E

Silla escolar con estructura en tubo de acero, asiento y respaldo de estratificado. Apilable.



Altura 36 cm		Estructura		
Asiento y respaldo	Verde	Negro	Gris	
Verde Ministerio	04375-2522	04375-2530		04375-2572
Haya	04375-6422	04375-6430		04375-6472

Altura 39 cm		Estructura		
Asiento y respaldo	Verde	Negro	Gris	
Verde Ministerio	04376-2522	04376-2530		04376-2572
Haya	04376-6422	04376-6430		04376-6472

Altura 43 cm		Estructura		
Asiento y respaldo	Verde	Negro	Gris	
Verde Ministerio	04377-2522	04377-2530		04377-2572
Haya	04377-6422	04377-6430		04377-6472

Altura 46 cm		Estructura		
Asiento y respaldo	Verde	Negro	Gris	
Verde Ministerio	04378-2522	04378-2530		04378-2572
Haya	04378-6422	04378-6430		04378-6472

Mesa profesor 239

Mesa de profesor con tablero de 120x70 cm. Estructura en epoxy negro o verde. Tapa en crema o verde ministerio. Incluye cajonera.

Encimera laminado sobre dm cantos barnizados	Patas	
	Verde	Negro
Crema	05300-0322	05300-0330
Verde Ministerio	05300-2522	05300-2530



Mesa profesor

Mesa profesor con faldón y/o buc de tres cajones colgantes con sistema de amortiguación. Fabricada en melamina de haya, con tableros de 19 mm de espesor y cantos de P.V.C. de 3 mm. Soporte para CPU opcional. Ancho 150, alto 75, fondo 70.

Altura 36 cm

Mesa profesor sin cajonera:	05310-
Mesa profesor con cajonera:	05311-

Insertar código color encimera				
01	04	06	09	12
17	18	22	25	64

Soporte CPU:	05312
--------------	-------



Silla Square

Silla apilable fija de 4 patas apilable, con soportes de plástico inyectado con formas anatómicas. Asiento y respaldo recubiertos con carcasa protectora y embellecedora de plástico inyectado que protegen la tapicería en el apilado. Tapizado en grupo 0.

Square 180 G:

Sin brazos. Estructura metálica Gris texturado:	02053
---	-------

Square 185 G:

Con brazos. Estructura metálica Gris texturado:	02056
---	-------



Mueble organizador profesores

Mueble organizador con armario interior de 4 casillas en la parte inferior y casillero de 40 casilla en la superior. Fabricado en melamina de haya con tableros de 19 mm de espesor, excepto trasera de 100 mm y puertas y separadores de casillas de 16 mm. Cantos de P.V.C. de 2 mm. Pies niveladores. Puertas antiatrapamiento de dedos. Ancho 121, fondo 34 y alto 158 cm.

Altura 36 cm

Mueble organizador profesores :	05315-
---------------------------------	--------

Insertar código color puerta				
01	04	06	09	12
17	18	22	25	64



Bibliotecas



Código color

01

Blanco roto

64

Haya

Mueble de biblioteca sencillo Babilon

Mueble de biblioteca de madera de 102,5 x 33 cm. No incluye estantes.

Inicial - 102,5 x 33 cm

Altura 119:	04400-	<input type="checkbox"/>
Altura 153:	04401-	<input type="checkbox"/>
Altura 189:	04402-	<input type="checkbox"/>
Altura 223:	04403-	<input type="checkbox"/>

Extensión - 102,5 x 33 cm

Altura 119:	04404-	<input type="checkbox"/>
Altura 153:	04405-	<input type="checkbox"/>
Altura 189:	04406-	<input type="checkbox"/>
Altura 223:	04407-	<input type="checkbox"/>

Insertar código color



Lateral para mueble biblioteca sencillo Babilon

Lateral decorativo para mueble de biblioteca sencillo inicial y extensión de 33 cm de ancho.

33 cm

Altura 119:	04411-	<input type="checkbox"/>
Altura 153:	04412-	<input type="checkbox"/>
Altura 189:	04413-	<input type="checkbox"/>
Altura 223:	04414-	<input type="checkbox"/>

Insertar código color



Pie metálico para mueble sencillo

Pie metálico mueble: **04410**



Pie metálico mueble doble

Pie mueble doble: **04424**

Mueble de biblioteca doble Babilon

Mueble de biblioteca doble de madera de 102,5 x 64 cm. No incluye estantes.

Inicial - 102,5 x 64 cm

Altura 119:	04415-	<input type="checkbox"/>
Altura 153:	04416-	<input type="checkbox"/>
Altura 189:	04417-	<input type="checkbox"/>
Altura 223:	04418-	<input type="checkbox"/>

Extensión - 102,5 x 64 cm

Altura 119:	04419-	<input type="checkbox"/>
Altura 153:	04420-	<input type="checkbox"/>
Altura 189:	04421-	<input type="checkbox"/>
Altura 223:	04422-	<input type="checkbox"/>

Insertar código color



Lateral para mueble biblioteca doble Babilon

Lateral decorativo para mueble de biblioteca doble inicial y extensión de 64 cm de ancho.

64 cm

Altura 119:	04426-	<input type="checkbox"/>
Altura 153:	04427-	<input type="checkbox"/>
Altura 189:	04428-	<input type="checkbox"/>
Altura 223:	04429-	<input type="checkbox"/>

Insertar código color

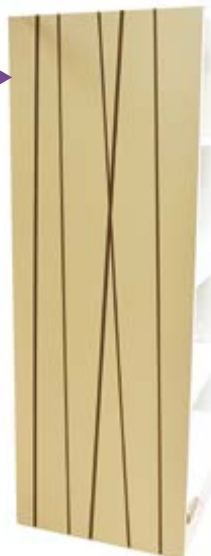



Accesorios para biblioteca Babilon

a. Trasera metal sencilla:	04431
a. Trasera metal doble:	04432
b. Identificador estantería:	04433
c. Identificador estante:	04434
d. Estante madera blanco roto:	04435
d. Estante madera haya:	04436
e. Estante chapa:	04437
f. Estante chapa con tope:	04438
g. Estante chapa inclinado:	04439
h. Estante para CD's:	04440
i. Sujetalibros chapa:	04441
j. Sujetalibros varilla:	04442



Carro de biblioteca Babilon

Carros de melamina para biblioteca.

Lateral liso

Blanco roto:	04445
Haya:	04446

Lateral decorativo

Blanco roto:	04447
--------------	-------

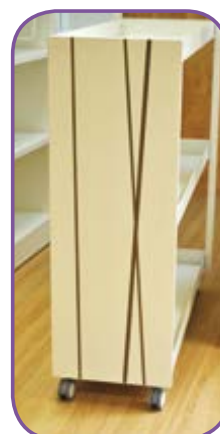

Biblioteca de aula

Línea de mobiliario para bibliotecas que aúna la resistencia y la funcionalidad con un precio realmente competitivo. Con estantes de 3 cm de grosor que garantizan una elevada resistencia. Y en los modelos básicos más usuales para las necesidades de los centros de enseñanza.

Estantería biblioteca

Estantería con 6 estantes. Fabricada en melamina de 3 cm de grosor en color haya o plata. Dimensiones 230x90x34 cm.

Estantería biblioteca haya:	06500
Estantería biblioteca plata:	06501

Armario biblioteca

Armario con 4 estantes y puertas bajas en melamina de 3 cm de grosor. Color estructura haya o plata; puertas en haya, plata o azul. Dimensiones 230x90x34 cm.

Estructura haya, puertas haya:	06504
Estructura plata, puertas haya, plata o azul:	06505

Mueble revistero

Estantería con 6 estantes. Fabricada en melamina de 3 cm de grosor en color haya o plata. Dimensiones 230x90x34 cm.

Mueble revistero color haya:	06502
Mueble revistero color plata:	06503





Mesa circular árbol

Mesa circular, diámetro 100 con estructura de tubo de acero. Tapa en DM laminado alta presión con cantos redondeados barnizados con poliuretano. Diferentes alturas y colores, consultar.

Altura 54 cm:	04460
Altura 60 cm:	04461



Mesa rectangular árbol

Mesa infantil de 120 x 60 cm con tapa en DM estratificado en colores preescolar, y patas Árbol en el mismo acabado color. Diferentes alturas y colores, consultar.

Altura 54 cm:	04465
Altura 60 cm:	04466

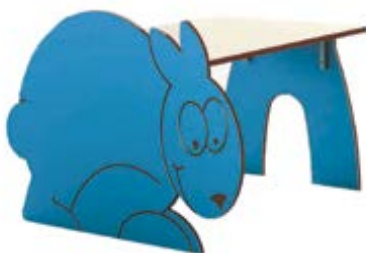

Mesa rectangular conejo

Mesa infantil de 120 x 60 cm con tapa en DM estratificado en colores preescolar, y patas Conejo en el mismo acabado color. Diferentes alturas y colores, consultar.

Altura 54 cm:	04475
Altura 60 cm:	04476



Mesa rectangular caracol

Mesa infantil de 120 x 60 cm con tapa en DM estratificado en colores preescolar, y patas Caracol en el mismo acabado color. Diferentes alturas y colores, consultar.

Altura 54 cm:	04480
Altura 60 cm:	04481

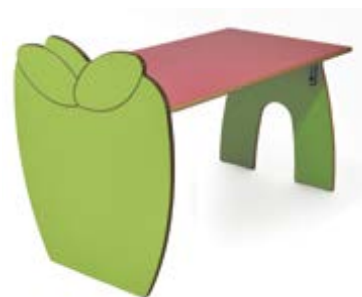

Mesa rectangular manzana

Mesa infantil de 120 x 60 cm con tapa en DM estratificado en colores preescolar, y patas Caracol en el mismo acabado color. Diferentes alturas y colores, consultar.

Altura 54 cm:	04485
Altura 60 cm:	04486

Conjunto mesas avión

Conjunto de mesas con patas de polipropileno, tapas, ruedas y separador en DM estratificado con cantos barnizados en poliuretano. Colores preescolar. Las 2 mesas delanteras son independientes. Medida 240x248x100. Altura 60 cm.

Conjunto mesas avión:	04487
-----------------------	--------------



Taburete infantil biblioteca árbol ▶

Taburete infantil estructura en tubo de acero pintada en blanco, asiento en DM estratificado colores preescolar. Diferentes alturas y colores, consultar.

Altura 32 cm:	04490
Altura 36 cm:	04491



Silla D302/303 patas madera

Silla infantil estructura en madera de haya maciza, carcasa en contrachapado o estratificado blanco. Diferentes alturas y colores, consultar.

D302 Altura 32 cm:	04495
D303 Altura 39 cm:	04496



Silla D312/313 patas metálicas

Silla 4 patas con estructura de tubo de acero blanco y carcasa de contrachapado de haya barnizada o con laminados de alta presión blanco. Apilable. Diferentes alturas y colores, consultar.

D312 Altura 32 cm:	04500
D313 Altura 39 cm:	04501



Silla D322/323 patas patín

Silla patín con estructura de tubo de acero blanco y carcasa de contrachapado de haya barnizada o con laminados de alta presión blanco. Apilable. Diferentes alturas y colores, consultar.

D322 Altura 32 cm:	04510
D323 Altura 39 cm:	04511

Mobiliario escolar polivalente

Silla 260

Silla con pala abatible y rejilla portabilros. Estructura pintada epoxy negro o verde.

Altura: 37 cm	Patas	
	Verde	Negro
Encimera laminado		
Crema	05180-0322	05180-0330
Verde Ministerio	05180-2522	05180-2530
Encimera hoja natural sobre contrachapado		
Haya	05181-6422	05181-6430



Silla escolar 282, 283, 284

Silla Escolar, carcasa polipropileno.

282 - Altura 36 cm

■ Patas Verde:	05170-	<input type="checkbox"/>	22
■ Patas Negro:	05170-	<input type="checkbox"/>	30
▤ Patas Cromadas:	05170-	<input type="checkbox"/>	74

Insertar código color carcasa

04 Amarillo	09 Rojo	17 Azul
18 Azul Oscuro	22 Verde	25 Verde Caqui

283 - Altura 39 cm

■ Patas Verde:	05171-	<input type="checkbox"/>	22
■ Patas Negro:	05171-	<input type="checkbox"/>	30
▤ Patas Cromadas:	05171-	<input type="checkbox"/>	74

283 - Altura 43 cm

■ Patas Verde:	05172-	<input type="checkbox"/>	22
■ Patas Negro:	05172-	<input type="checkbox"/>	30
▤ Patas Cromadas:	05172-	<input type="checkbox"/>	74

283 - Altura 46 cm

■ Patas Verde:	05173-	<input type="checkbox"/>	22
■ Patas Negro:	05173-	<input type="checkbox"/>	30
▤ Patas Cromadas:	05173-	<input type="checkbox"/>	74

Insertar código color carcasa

18 Azul Oscuro	25 Verde Caqui
--------------------------	--------------------------



Silla TA 140, 141, 262, 263

Silla carcasa de polipropileno en naranja, gris, verde, azul o negro. Fija, 4 apoyos. Acabado cromado y pintada Epoxy negro. Modelo 140 apilable. Modelos 262 y 263 con atril para escritura.

a. Silla TA 140 sin brazos

■ Patas Negro:	05200-	30
□ Patas Cromadas:	05200-	74

b. Silla TA 141 con brazos

■ Patas Negro:	05202-	30
□ Patas Cromadas:	05202-	74

c. Silla TA 262 1 brazo

■ Patas Negro:	05204-	30
□ Patas Cromadas:	05204-	74

d. Silla TA 263 2 brazos

■ Patas Negro:	05206-	30
□ Patas Cromadas:	05206-	74

Color carcasa: insertar código color

06	17	22	30	72
Naranja	Azul	Verde	Negro	Gris

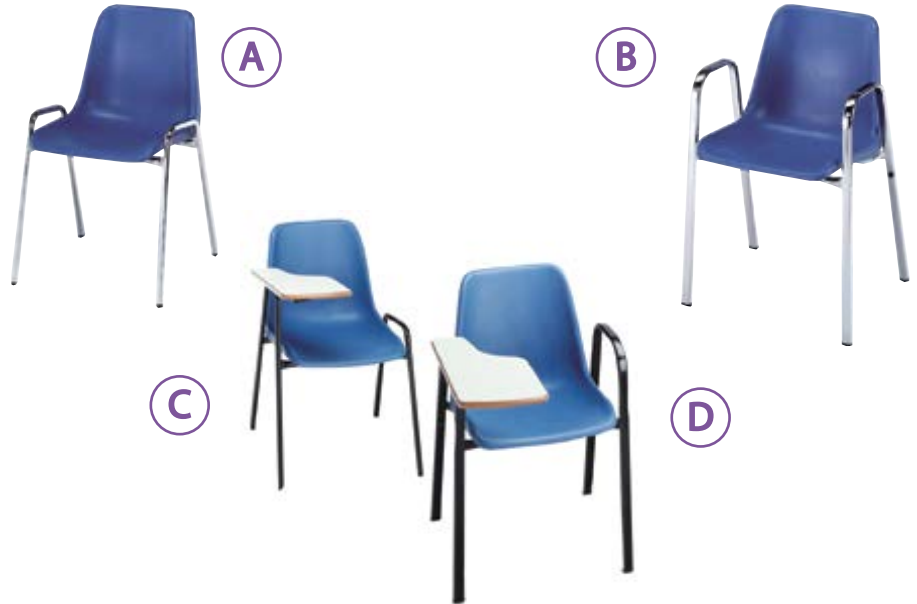

Silla Xauen

Sillas fijas fabricadas en plástico inyectado, madera de haya o tapizadas. Consulte amplia gama de colores. Con 4 apoyos pintados en Epoxy negro.

e. Silla Xauen: Sin brazos.

Tapizada "serie 0":	05210
Madera de haya:	05211
Plástico inyectado:	05212

f. Silla Xauen: Atril estructura abatible. Rejilla portadocumentos opcional.

Plástico inyectado:	05220
Tapizada serie "0":	05221
Madera de haya:	05222

g. Silla Xauen: Con brazos.

Plástico inyectado:	05230
Tapizada serie "0":	05231
Madera de haya:	05232



Silla confidente ruedas y pala

Silla confidente con base en polímero técnico, cuerpo central en polímero técnico flexible con asiento y respaldo tapizado. Superficie de trabajo de grandes dimensiones que permite ordenadores portátiles, ajustable a derecha e izquierda sin necesidad de desmontaje gracias a su sistema de rotación 360°. Su diseño permite un acceso fácil y gracias a sus brazos incorporados se consigue una máxima comodidad. La base permite almacenar todo tipo de objetos y sus ruedas permiten un desplazamiento sin esfuerzo. Colores: azul y negro (otros colores: gris, rojo, naranja y verde consultar disponibilidad y precio).

■ Azul:	05236-17
■ Negro:	05236-30



Silla plegable

Silla plegable de acero pintado en negro con asiento, respaldo y estructura metálica ideal para salas polivalentes, reuniones... Viene montada. Pack de 2 unidades.

2 sillas plegables: **05239**



Pack de 2 sillas

Silla Square

Silla Square apilable multifunción. Disponible con estructura metálica de 4 apoyos en negro o gris. Acabados en tapizado serie 0, láminas de madera prensada con formas anatómicas o plástico inyectado disponible bajo pedido: negro, gris, azul, crema, rojo, verde, naranja, melocotón y crema.

a. Square 180

Plástico inyectado: **04515**
Tapizada serie "0": **02053**
Madera de haya: **04517**

b. Square 182 con pala

Plástico inyectado con pala: **04525**
Tapizada serie "0" con pala: **04526**
Madera de haya con pala: **04527**

c. Square 185 con brazos

Plástico inyectado con brazos: **04520**
Tapizada serie "0" con brazos: **02056**
Madera de haya con brazos: **04522**



Silla Step

Silla Step apilable con chasis metálico de 4 apoyos. Estructura y carcasa de plástico inyectado combinables en negro, blanco o gris. Acabado en tapizado opcional, consultar.

d. Silla Step 230

Asiento	Estructura			
	□ Blanco	■ Negro	■ Gris	▨ Cromado
Blanco □	04530-0101	04530-0130	04530-0172	04530-0174
Negro ■	04530-3001	04530-3030	04530-3072	04530-3074
Gris ■	04530-7201	04530-7230	04530-7272	04530-7274

e. Silla Step 235 con brazos

Asiento	Estructura			
	□ Blanco	■ Negro	■ Gris	▨ Cromado
Blanco □	04531-0101	04531-0130	04531-0172	04531-0174
Negro ■	04531-3001	04531-3030	04531-3072	04531-3074
Gris ■	04531-7201	04531-7230	04531-7272	04531-7274

f. Silla Step 237 con pala

Asiento	Estructura			
	□ Blanco	■ Negro	■ Gris	▨ Cromado
Blanco □	04532-0101	04532-0130	04532-0172	04532-0174
Negro ■	04532-3001	04532-3030	04532-3072	04532-3074
Gris ■	04532-7201	04532-7230	04532-7272	04532-7274

Taburete giratorio

Taburete con asiento giratorio regulable en altura de estructura metálica con asiento en laminado sobre DM con cantos barnizados o en madera barnizada.

Laminado

■ Patas Verde:	05400-	22
■ Patas Negro:	05400-	30

Insertar código color asiento

02	03	04	06	09
17	22	25	39	64

Madera Pino

■ Patas Verde:	05401-6422
■ Patas Negro:	05401-6430



Taburete pies asiento plástico

Taburete con estructura metálica y base de 5 pies. El asiento fabricado en PVC se regula en altura mediante husillo giratorio. Viene montado.

Taburete pies asiento plástico: **05403**



Taburete industrial

Taburete móvil con asiento y respaldo realizado en polímero técnico de alta resistencia para usos exigentes con mecanismo básico. Pistón de gas de largo recorrido. Base de polímero técnico con tacos antideslizantes. Admiten ruedas normales o de parquet. Fácil montaje. Apto para laboratorios.

Taburete industrial: **05404**

Banco para pasillo

Banco corrido, laminado, altura de asiento 45 cm.

150 x 30

■ Estructura Verde:	05420-	22
■ Estructura Negro:	05420-	30

200 x 30

■ Estructura Verde:	05421-	22
■ Estructura Negro:	05421-	30

Insertar código color asiento

03	22
----	----



Banco para aula Mod. 394

Banco con estructura en tubo de acero, asiento en estratificado. Medida 150x30 altura 30 cm.

□ Patas Blanco:	05423-	01
■ Patas Gris:	05423-	72
■ Patas Verde:	05423-	22
■ Patas Negro:	05423-	30

Insertar código color encimera

03	04	06	09
18	22	25	64



Banco para aula Mod. 289

Banco con estructura en tubo de acero, asiento en estratificado. Medida 150x30 cm. altura 45 cm.

■ Patas Verde:	05424-	22
■ Patas Negro:	05424-	30

Insertar código color asiento

03	25
----	----



Banco para pasillo con respaldo 200x59

Banco de pasillo de 200x59x70, altura asiento 425, formado por asiento y respaldo en contrachapado recubierto de laminado. Estructura metálica pintada en Epoxi Gris RAL 9006.

Asiento	Estructura
	■ Gris
Azul oscuro ■	05426-1872
Verde ministerio ■	05426-2572
Haya ■	05426-6472



Banco para pasillo con respaldo 150x59

Banco de pasillo de 150x59x70, altura asiento 425, Formado por asiento y respaldo en contrachapado recubierto de laminado. Estructura metálica pintada en Epoxi Gris RAL 9006.

Asiento	Estructura
	■ Gris
Azul oscuro ■	05427-1872
Verde ministerio ■	05427-2572
Haya ■	05427-6472

Mesa abatible 392

Mesa abatible, con estructura en tubo de acero de 50 mm de diámetro y pintada en epoxy. Tapa en DM laminado con cantos redondeados y barnizados. La encimera se puede abatir sobre las patas, lo que permite poder retirarlas y aprovechar mejor los espacios. Dimensiones: 120x60 cm. Disponibles en altura de 54 ó 60 cm. Encimera en color crema, verde preescolar, amarillo, rojo, azul, haya, verde o naranja

Altura 54 cm

Patatas Blanco:	05550-	01
Patatas Verde:	05550-	22
Patatas Gris:	05550-	72

Altura 60 cm

Patatas Blanco:	05553-	01
Patatas Verde:	05553-	22
Patatas Gris:	05553-	72

Insertar código color encimera

03	04	06	09
18	22	25	64



Mesa trapecio 166 T

Mesa con tablero, medidas: 140x70x70x70 cm y 75 cm de alto. Tapa en DM laminado con cantos rectos. Consulte gama de colores.

Patata Negro:	05510-	30
Patata Cromado:	05510-	74

insertar código color encimera

03	72
----	----



Mesa rectangular 166 R

Mesa con tablero, medidas: 140x70 cm y 75 cm de alto. Tapa en DM laminado con cantos rectos. Consulte gama de colores.

Patata Negro:	05520-	30
Patata Cromado:	05520-	74

insertar código color encimera

03	72
----	----

Mesa rectangular 280 cantos en PVC

Mesa con estructura en tubo de acero, tapa en estratificado con cantos en PVC. Diversas medidas. Altura 75 cm.

120 x 80	Patatas Verde:	05529-	22
	Patatas Negro:	05529-	30
	Patatas Gris:	05529-	72
140 x 80	Patatas Verde:	05530-	22
	Patatas Negro:	05530-	30
	Patatas Gris:	05530-	72
160 x 80	Patatas Verde:	05531-	22
	Patatas Negro:	05531-	30
	Patatas Gris:	05531-	72
180 x 80	Patatas Verde:	05532-	22
	Patatas Negro:	05532-	30
	Patatas Gris:	05532-	72
200 x 80	Patatas Verde:	05533-	22
	Patatas Negro:	05533-	30
	Patatas Gris:	05533-	72
200 x 100	Patatas Verde:	05534-	22
	Patatas Negro:	05534-	30
	Patatas Gris:	05534-	72

insertar código color encimera

03	72
Crema	Gris

Mesa rectangular 280 cantos DM

Mesa con estructura en tubo de acero, tapa en estratificado con cantos en DM Altura 75 cm.

120 x 80	Estructura		
encimera	Verde	Negro	Gris
Verde Ministerio	05543-2522	05543-2530	05543-2572
Haya	05543-6422	05543-6430	05543-6472

140 x 80	Estructura		
encimera	Verde	Negro	Gris
Verde Ministerio	05544-2522	05544-2530	05544-2572
Haya	05544-6422	05544-6430	05544-6472

160 x 80	Estructura		
encimera	Verde	Negro	Gris
Verde Ministerio	05545-2522	05545-2530	05545-2572
Haya	05545-6422	05545-6430	05545-6472

180 x 80	Estructura		
encimera	Verde	Negro	Gris
Verde Ministerio	05546-2522	05546-2530	05546-2572
Haya	05546-6422	05546-6430	05546-6472

200 x 80	Estructura		
encimera	Verde	Negro	Gris
Verde Ministerio	05547-2522	05547-2530	05547-2572
Haya	05547-6422	05547-6430	05547-6472

200 x 100	Estructura		
encimera	Verde	Negro	Gris
Verde Ministerio	05548-2522	05548-2530	05548-2572
Haya	05548-6422	05548-6430	05548-6472



Mesa plegable 391

Mesa plegable, con estructura en tubo de acero de 50 mm de diámetro y pintada en epoxy. Tapas en DM laminado con cantos redondeados y barnizados. Dispone de 4 tacos en la parte inferior de la encimera, que permiten que se pueda depositar y apilar varias en el suelo al plegar las patas. Dimensiones: 120x60 cm y altura de 54 cm. Encimera en color crema, verde preescolar, amarillo, rojo, azul, haya, verde o naranja.

<input type="checkbox"/> Patas Blanco:	05536-	<input type="checkbox"/> 01
<input type="checkbox"/> Patas Gris:	05536-	<input type="checkbox"/> 72



Mesa plegable 361

Mesa rectangular, patas plegables cromadas. Tapa en laminado con cantos de PVC.

160x80 cm:	05540-	<input type="checkbox"/>
180x80 cm:	05541-	<input type="checkbox"/>
200x80 cm:	05542-	<input type="checkbox"/>

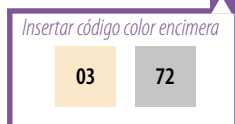

Mesa plegable 131

Mesa rectangular, patas plegables cromadas. Consulte gama de colores.

200x80 cm:	05560
200x45 cm:	05561



Mesa comedor plegable TC-65

Mesa plegable y móvil 3 alturas 66, 68 y 74 cm. (5 años de garantía).

Rectangular 8 asientos. Medida: 244x76 cm.

66 cm:	05600
68 cm:	05601
74 cm:	05602

Rectangular 12 asientos. Medida: 305x76 cm.

66 cm:	05610
68 cm:	05611
74 cm:	05612

Rectangular 16 asientos. Medida: 305x76 cm.

61 cm:	05625
--------	-------

Oval 8 asientos. Medida: 152x137 cm.

66 cm:	05620
68 cm:	05621
74 cm:	05622



Mesa plegable móvil con banco incorporado

Mesa plegable y móvil con bancos incorporados que tienen la misma longitud que el tablero lo que garantiza la máxima capacidad de asiento. Tablero y bancos realizados en laminado de alta presión con el canteado sellado que garantiza la máxima higiene. La estructura es tubular de níquel cromado. Disponible en variedad de acabados.

244x76, alt. 62, 68 ó 74 cm:	06627
305x76, alt. 62, 68 ó 74 cm:	06628
366x76, alt. 62, 68 ó 74 cm:	06629



Mesa con asientos abatibles

Mesa con asientos abatibles para facilitar la limpieza. Muy fácil desplazarla con los asientos plegados, pasa por la mayoría de las puertas. Dos posibilidades, banco o asiento. Pueden combinar el color de los asientos y de las encimeras. Consulten gama de colores.

Mesa asiento abatible

Con encimera 152 x 66 cm, altura 61 cm.:	06620
Con encimera 203 x 76 cm, altura 68 cm.:	06621
Con encimera 203 x 76 cm, altura 74 cm.:	06622
Con encimera 234 x 76 cm, altura 68 cm.:	06623
Con encimera 234 x 76 cm, altura 74 cm.:	06624



Acabados asiento



Acabados encimera



Mesa con bancos abatibles

Mesa con bancos abatibles para facilitar la limpieza. Muy fácil desplazarla con los asientos plegados, pasa por la mayoría de las puertas. Dos posibilidades, banco o asiento. Pueden combinar el color de los asientos y de las encimeras. Consulten gama de colores.

Mesa bancos abatibles

Con encimera 152 x 66 cm, altura 61 cm.:	06640
Con encimera 203 x 76 cm, altura 68 cm.:	06641
Con encimera 203 x 76 cm, altura 74 cm.:	06642
Con encimera 234 x 76 cm, altura 68 cm.:	06643
Con encimera 234 x 76 cm, altura 74 cm.:	06644



Acabados banco y encimera



Mobiliario infantil



La línea de mobiliario que les presentamos en las siguientes páginas es de primerísima calidad. Fabricada con tableros de melamina de 19 mm de espesor, cantos en PVC de 2 mm con radio de curvatura de 2 mm. Puertas y entramados de casilleros fabricados con tableros de melamina de 16 mm de espesor aligerando el peso que deben soportar cada bisagra y prolongando notablemente su vida.

Montaje mediante sistema de manguitos con acercamiento que garantiza la máxima firmeza, así como conjuntos de unión que realizan la misma función. Totalmente desmontables y sus bordes están redondeados para prevenir golpes. Posibilidad de elegir patas en 4 y 8 cm de altura y 4 cm de diámetro regulables en altura para la correcta colocación en casos de irregularidades en el suelo. Opción también de elegir ruedas con y sin frenos.

Toda la línea dispone de diferentes colores en puertas y baldas para dar un toque personal a cada composición de amueblamiento. Dichos colores son idénticos a los usados en las mesas y sillas de madera aquí ofertados con lo que se genera una homogeneidad estética total. Tiradores fabricados en un polímero suave y flexible para evitar lesiones al golpearse. Posibilidad de adosarse o superponerse estos muebles entre sí.

Cubetas de plástico en polipropileno con un 20% de talco que le proporciona mayor dureza y rigidez, que les hacen de la máxima calidad. Tiene un rebaje para poder acceder con las manos fácilmente. Todos los muebles cubeteros se sirven con cubetas simples, dobles o

combinadas en 5 colores a elección del cliente.

Poseemos una contrastada experiencia en el campo del equipamiento integral de instalaciones escolares y ante la falta de coordinación entre obra, proyecto educativo y equipamiento, ofrecemos asesoramiento opcional, tanto a nivel integral de proyecto, como específico para la optimización de espacios. Productos fabricados bajo normativas europeas: UNE ENV 1729-1 TALLAJES Y MEDIDAS, UNE EN 1084 COMPONENTES ESTRUCTURALES, UNE EN 71-3 TINTES Y BARNICES NO TÓXICOS. Ofrecemos un producto que cumple las máximas exigencias del mercado y de las normativas en materiales y en acabados, garantizando la máxima seguridad y durabilidad del producto. Producto certificado con sello de calidad, concedido por CIDEMCO (empresa certificadora oficial, especializada en mobiliario) bajo la siguiente metodología:

- Inspección inicial del sistema de producción y de control.
- Ensayo inicial del tipo de producto.
- Vigilancia, supervisión y evaluación del sistema de calidad.
- Ensayo, por muestreo, de materias primas.
- Ensayo, por muestreo, de producto acabado.



Tallas según normativa EN-1729-1

Mobiliario adaptado a todas las edades.

Les recordamos que toda la línea de mobiliario desarrollada en las siguientes páginas está fabricada

en melamina de haya con cantos de PVC de 2 mm acabado por las dos caras, con pies niveladores

de PVC de 4 cm para evitar la humedad y desniveles del suelo que pueden ser retirados del mueble para superponer diferentes armarios. Consulten los diferentes colores de baldas, puertas, planos, cubetas, etc. Esta línea de mobiliario permite configurar espacios para todas las edades y todos los presupuestos.



Talla	1	2	3	4	5	6
Altura	930-1160	1080-1210	1190-1420	1330-1590	1460-1765	1590-1880
Silla	26 cm	32 cm	36 cm	39 cm	43 cm	46 cm
Mesa	46 cm	54 cm	60 cm	65 cm	71 cm	76 cm

Mobiliario infantil: muebles superbajos



Mueble estantería

Mueble abierto de dos estantes.

Medidas: ancho 90 x alto 44 x profundo 40 cm.

Mueble estantería: **06520**



Armario con 2 estantes

Mueble con dos puertas dos estantes. **Puertas interiores anti-atrapamiento de dedos.**

Medidas: ancho 90 x alto 44 x profundo 40 cm.

Armario 2 estantes: **06521-**
Insertar código color



Mueble con 4 casillas

Mueble abierto con cuatro casillas.

Medidas: ancho 90 x alto 44 x profundo 40 cm.

Mueble con 4 casillas: **06522**



Armario con 4 casillas

Mueble con puertas y cuatro casillas. **Puertas interiores anti-atrapamiento de dedos.**

Medidas: ancho 90 x alto 44 x profundo 40 cm.

Armario 4 casillas: **06523-**
Insertar código color



Mueble con 2 casillas

Mueble abierto con dos casillas.

Medidas: ancho 90 x alto 44 x profundo 40 cm.

Mueble con 2 casillas: **06524**



Armario con 2 casillas

Mueble con puertas y dos casillas. **Puertas interiores anti-atrapamiento de dedos.**

Medidas: ancho 90 x alto 44 x profundo 40 cm.

Armario 2 casillas: **06525-**
Insertar código color

Mueble asiento

Mueble abierto con tres cubetas. Medidas: ancho 104 x alto 25 x profundo 40 cm.

Mueble asiento: **06526**



Colores:





Tallas según normativa
EN-1729-1



Cajonera 3 cajones frente metacrilato

Mueble con tres cajones con ventana central en metacrilato, sistema antiatrapamientos y topes anti-caída. Medidas: Ancho 133, fondo 40 y alto 35 cm.

Cajonera 3 cajones frente metacrilato:

06560-



Cajonera 4 cajones frente metacrilato

Mueble con tres cajones con ventana central en metacrilato, sistema antiatrapamientos y topes anti-caída. Medidas: Ancho 176, fondo 40 y alto 35 cm.

Cajonera 4 cajones frente metacrilato:

06562-

Insertar código color

-04 -06 -09 -17 -22 -64

Colores:

-01 -04 -06 -09 -12 -17 -18 -22 -25 -64



Mueble con un estante

Mueble abierto con un estante.

Medidas: 36 cm. (anchura) x 44 cm. (altura) x 40 cm. (profundidad). Trasera de 10 mm. Que le da mayor rigidez y estabilidad.

Mueble un estante

06527



Mueble con dos estantes

Mueble abierto con dos estantes.

Medidas: 36 cm. (anchura) x 44 cm. (altura) x 40 cm. (profundidad). Trasera de 10 mm. Que le da mayor rigidez y estabilidad.

Mueble dos estantes

06528



Armario con dos estantes

Armario con puerta y con dos estantes. Medidas: 36 cm. (anchura) x 44 cm. (altura) x 40 cm. (profundidad). Trasera de 10 mm. Que le da mayor rigidez y estabilidad. **Puertas interiores anti-atrapamiento de dedos.**

Armario 2 estantes:

06529-

Insertar código color

Todos los muebles cubeteros se sirven con cubetas simples, dobles o combinadas en 5 colores a elección del cliente.



Mueble con dos estantes y cubetas

Mueble abierto de 2 estantes y cubetas. Medidas: 90 cm. (anchura) x 44 cm. (altura) x 40 cm. (profundo).

2 estantes y cubetas:

06530



Cubetero con estante central

Mueble abierto con dos columnas de cubetas y con estante central. Medidas: 90 cm. (anchura) x 44 cm. (altura) x 40 cm. (profundo).

C. estante centro:

06531

Mueble superbajo rinconero

Mueble rinconero de dos estantes. Medidas: ancho 70 x alto 44 x profundo 70 cm.

Superbajo rinconero:

06533-

Insertar código color



Mobiliario infantil: muebles bajos



Tallas según normativa
EN-1729-1

Colores:

-01	-04	-06	-09	-12
-17	-18	-22	-25	-64



Asesoramiento integral desde obra.

Diseño, distribución de espacios y estudios en 3D.



Mueble abierto de dos estantes

Mueble estrecho abierto con dos estantes. Medidas: 36 cm. (anchura) x 76,5 cm. (altura) x 40 cm. (profundo).

Mueble abierto 2 estantes: **06534**



Armario con puerta y dos estantes

Mueble estrecho con puerta y dos estantes. Medidas: 36 cm. (anchura) x 76,5 cm. (altura) x 40 cm. (profundo). **Puertas interiores antiatrapamiento de dedos.**

Armario puerta y dos estantes: **06535-**
Insertar código color



Armario con dos puertas y dos estantes

Armario estrecho con dos puertas y dos estantes. Medidas: 36 cm. (anchura) x 76,5 cm. (altura) x 40 cm. (profundo). **Puertas interiores antiatrapamiento de dedos.**

Armario 2 puertas y dos estantes: **06536-**
Insertar código color



Mueble estantería

Mueble abierto de tres estantes.

Medidas: ancho 90 x alto 76,5 x profundo 40 cm.

Mueble estantería: **06540**



Armario con 3 estantes

Mueble con dos puertas tres estantes.

Puertas interiores antiatrapamiento de dedos.

Medidas: ancho 90 x alto 76,5 x profundo 40 cm.

3 estantes: **06541-**
Insertar código color



Armario bajo puertas Onda

Mueble con puertas en forma de onda. Medidas: ancho 90 x alto 76,5 x profundo 40 cm. No disponible en blanco, rosa, azul oscuro y verde oscuro.

Armario 3 estantes: **06554-**
Insertar código color

-04	-06	-09	-17	-22	-64
-----	-----	-----	-----	-----	-----

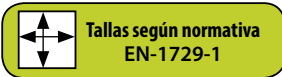

Colores:

-01

-04

-06

-09

-12

-17

-18

-22

-25

-64



Mueble con 4 casillas

Mueble abierto con cuatro casillas.
Medidas: ancho 90 x alto 76,5 x profundo 40 cm.

Mueble 4 casillas: **06542**



Armario con 4 casillas

Mueble con puertas y cuatro casillas. **Puertas interiores antiatrapamiento de dedos.**

Medidas: ancho 90 x alto 76,5 x profundo 40 cm.

Armario 4 casillas: **06543-**
Insertar código color



Mueble con 10 casillas

Mueble abierto con diez casillas.
Medidas: ancho 90 x alto 76,5 x profundo 40 cm.

Mueble 10 casillas: **06544**



Mueble con 6 casillas

Mueble abierto con seis casillas.
Medidas: ancho 90 x alto 76,5 x profundo 40 cm.

Mueble 6 casillas: **06545**



Armario con 6 casillas

Mueble con dos puertas seis casillas. **Puertas interiores antiatrapamiento de dedos.**

Medidas: ancho 90 x alto 76,5 x profundo 40 cm.

Armario 6 casillas: **06546-**
Insertar código color



Mueble con 18 casillas

Mueble abierto con dieciocho casillas.
Medidas: ancho 90 x alto 76,5 x profundo 40 cm.

Mueble 18 casillas: **06547**



Armario con cuatro casillas y cuatro puertas

Armario con cuatro puertas y cuatro casillas. Medidas: 90 cm. (anchura) x 76,5 cm. (altura) x 40 cm. (profundo). **Puertas interiores antiatrapamiento de dedos.**

4 casillas, 4 puertas: **06537-**
Insertar código color



Mueble bajo rinconero

Mueble rinconero de tres estantes. Medidas: ancho 70 x alto 76,5 x profundo 70 cm.

Bajo rinconero: **06539-**
Insertar código color

Colores:

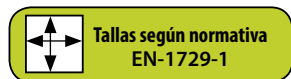

Cubetero 1 columna 360

Mueble cubetero de una columna.
Medidas: ancho 36 x alto 76,5 x profundo 40 cm.

Cubetero 1 columna: **06548**



Cubetero 2 columnas 700

Mueble cubetero de dos columnas.
Medidas: ancho 70 x alto 76,5 x profundo 40 cm.

Cubetero 2 columnas: **06549**



Cubetero armario 700

Mueble cubetero de una columna y armario con puerta y dos estantes. **Puertas interiores antiatrapamiento de dedos.**
Medidas: ancho 70 x alto 76,5 x profundo 40 cm.

Cubetero armario: **06550-**
Insertar código color



Estantería cubetero 900

Mueble con 4 estantes y cubetero de una columna.
Medidas: ancho 90 x alto 76,5 x profundo 40 cm.

Estantería cubetero: **06551**



Cubetero 900

Mueble con dos columnas de cubetas y 3 estantes.
Medidas: ancho 90 x alto 76,5 x profundo 40 cm.

Cubetero: **06552**



Cubetero 3 columnas 1042

Mueble cubetero de tres columnas.
Medidas: ancho 104 x alto 76,5 x profundo 40 cm.

Cubetero 3 columnas: **06553**

Cubetas

Cubetas de máxima calidad. Ignifugas (0,22 mm/min).

Medida pequeñas:

ancho 31,2 x alto 7,5 x profundo 37,7 cm.

Amarillo:	06571-04
Rojo:	06571-09
Azul:	06571-17
Verde:	06571-22

Medida grandes:

ancho 31,2 x alto 15 x profundo 37,7 cm.

Amarillo:	06570-04
Rojo:	06570-09
Azul:	06570-17
Verde:	06570-22

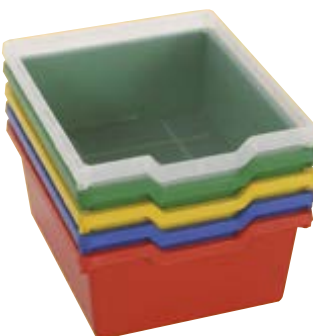
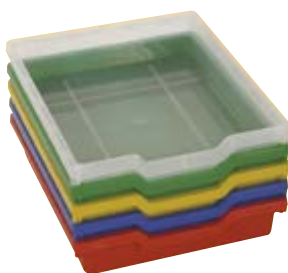

Todos los muebles cubeteros se sirven con cubetas simples, dobles o combinadas en 5 colores a elección del cliente.

Colores:

-01

-04

-06

-09

-12

-17

-18

-22

-25

-64



Tallas según normativa
EN-1729-1

Mobiliario infantil: muebles intermedios



Todos los muebles cubeteros se sirven con cubetas simples, dobles o combinadas en 5 colores a elección del cliente.



Mueble estantería

Mueble abierto con 3 estantes. Medidas: ancho 90 cm x alto 112 cm x profundo 40 cm.

Mueble estantería:

06575



Armario 3 estantes

Mueble abierto con 2 puertas y 3 estantes. **Puertas interiores antiatrapamiento de dedos.** Medidas: ancho 90 cm x alto 112 cm x profundo 40 cm.

3 estantes:

06576-

Insertar código color



Armario y estantería

Armario bajo y estantería alta con 2 estantes cada uno. **Puertas interiores antiatrapamiento de dedos.** Medidas: ancho 90 cm x alto 112 cm x profundo 40 cm.

Armario y estantería:

06577-

Insertar código color



Estantería y armario

Armario alto y estantería baja con 2 estantes cada uno. **Puertas interiores antiatrapamiento de dedos.** Medidas: ancho 90 cm x alto 112 cm x profundo 40 cm.

Estantería y armario:

06578-

Insertar código color



6 Casillas

Mueble abierto de 6 casillas. Medidas: ancho 90 cm x alto 112 cm x profundo 40 cm.

6 casillas:

06579



Armario 6 casillas

Mueble con puertas y 6 casillas. **Puertas interiores antiatrapamiento de dedos.** Medidas: ancho 90 cm x alto 112 cm x profundo 40 cm.

Armario 6 casillas:

06580-

Insertar código color

Colores:

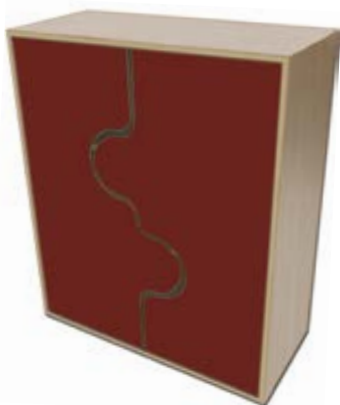

Mueble intermedio puertas Onda

Mueble con puertas en forma de onda. Medidas: ancho 90 x alto 112 x profundo 40 cm. No disponible en blanco, rosa, azul oscuro y verde oscuro.

Mueble intermedio puertas Onda: **06595-**
Insertar código color



Mueble intermedio rinconero

Mueble rinconero de tres estantes. Medidas: ancho 70 x alto 112 x profundo 70 cm.

Blanco: **06596-**
Insertar código color



9 casillas

Mueble abierto de 9 casillas. Medidas: ancho 90 cm x alto 112 cm x profundo 40 cm.

9 casillas: **06581**



Armario 9 casillas

Mueble con puertas y 9 casillas. **Puertas interiores antiatrapamiento de dedos.** Medidas: ancho 90 cm x alto 112 cm x profundo 40 cm.

Armario 9 casillas: **06582-**
Insertar código color



Armario y casillero

Armario bajo con 4 casillas y casillero alto de 6 casillas. **Puertas interiores antiatrapamiento de dedos.** Medidas: ancho 90 cm x alto 112 cm x profundo 40 cm.

Armario y casillero: **06583-**
Insertar código color



Casillero y armario

Armario alto con 4 casillas y casillero bajo de 6 casillas. **Puertas interiores antiatrapamiento de dedos.** Medidas: ancho 90 cm x alto 112 cm x profundo 40 cm.

Casillero y armario: **06584-**
Insertar código color



15 Casillas

Mueble abierto con 15 casillas. Medidas: ancho 90 cm x alto 112 cm x profundo 40 cm.

15 casillas: **06585**



Casillero y 2 casillas

Mueble abierto con 20 casillas. Medidas: ancho 90 cm x alto 112 cm x profundo 40 cm.

Casillero y 2 casillas: **06586**



2 Casillas y casillero

Mueble abierto con 20 casillas. Medidas: ancho 90 cm x alto 112 cm x profundo 40 cm.

2 casillas y casillero: **06587**

Colores:

-01

-04

-06

-09

-12

-17

-18

-22

-25

-64



Tallas según normativa
EN-1729-1



27 Casillas

Mueble abierto con 27 casillas. Medidas: ancho 90 cm x alto 112 cm x profundo 40 cm.

27 casillas:

06588



Cubetero 2 columnas 700

Mueble cubetero de dos columnas. Medidas: ancho 70 cm x alto 112 cm x profundo 40 cm.

Cubetero 2 columnas:

06589



Cubetero armario 700

Mueble con una columna cubetera y otra con 3 estantes y puerta. **Puertas interiores antiatrapamiento de dedos.** Medidas: ancho 70 cm x alto 112 cm x profundo 40 cm.

Cubetero armario 700:

06590-

Insertar código color



Armario y cubetero 900

Mueble 3 estantes (2 cubeteros) y armario bajo de 4 casillas. **Puertas interiores antiatrapamiento de dedos.** Medidas: ancho 90 cm x alto 112 cm x profundo 40 cm.

Armario y cubetero 900:

06591-

Insertar código color



Estantería cubetero

Mueble abierto con 6 estantes y columna cubetera. Medidas: ancho 90 cm x alto 112 cm x profundo 40 cm.

Estantería cubetero:

06592



Cubetero 2 columnas 900

Mueble abierto con 2 columnas cubeteras. Medidas: ancho 90 cm x alto 112 cm x profundo 40 cm.

C. 2 columnas:

06593



Cubetero 3 columnas 1042

Mueble abierto con 3 columnas cubeteras. Medidas: ancho 104 cm x alto 112 cm x profundo 40 cm.

Cubetero 3 columnas:

06594

Cubetero doble acceso 1 columna

Mueble cubetero doble acceso 1 columna. Medidas: ancho 36 x alto 95,5 x profundo 45 cm. Color haya.

C. doble acceso 1 col.:

06597

Cubetero doble acceso 2 columnas

Mueble cubetero doble acceso 2 columnas. Medidas: ancho 70 x alto 95,5 x profundo 45 cm. Color haya.

C. doble acceso 2 col.:

06598

Cubetero doble acceso 3 columnas

Mueble cubetero doble acceso 3 columnas. Medidas: ancho 105 x alto 95,5 x profundo 45 cm. Color haya.

C. doble acceso 3 col.:

06599



Mobiliario infantil: muebles medios

Todos los muebles cubeteros se sirven con cubetas simples, dobles o combinadas en 5 colores a elección del cliente.



 **Tallas según normativa EN-1729-1**

Asesoramiento integral desde obra.
Diseño, distribución de espacios y estudios en 3D.

Colores:

- 01
- 04
- 06
- 09
- 12
- 17
- 18
- 22
- 25
- 64



Mueble estantería

Mueble abierto de cuatro estantes.

Medidas: ancho 90 x alto 147 x profundo 40 cm.

Mueble estantería: **06600**



Armario con 2 puertas

Mueble con dos puertas y cuatro estantes. **Puertas interiores antiatrapamiento de dedos.** Medidas: ancho 90 x alto 147 x profundo 40 cm.

Armario 2 puertas: **06601-**
Insertar código color



Mueble medio puertas Onda

Mueble con puertas en forma de onda. Medidas: ancho 90 x alto 147 x profundo 40 cm. No disponible en blanco, rosa, azul oscuro y verde oscuro.

Medio puertas Onda: **06618-**
Insertar código color

- 04
- 06
- 09
- 17
- 22
- 64



Armario y estantería

Armario con dos estantes y estantería con tres estantes. **Puertas interiores antiatrapamiento de dedos.** Medidas: ancho 90 x alto 147 x profundo 40 cm.

Armario y estantería: **06602-**
Insertar código color

Estantería y armario

Estantería con tres estantes y armario con dos estantes. Puertas interiores antiatrapamiento de dedos. Medidas: ancho 90 x alto 147 x profundo 40 cm.

Estantería y armario: **06603-**
Insertar código color



Colores:

-01

-04

-06

-09

-12

-17

-18

-22

-25

-64



Tallas según normativa
EN-1729-1



Mueble con 12 casillas

Mueble abierto con doce casillas. Medidas: ancho 90 x alto 147 x profundo 40 cm.

Mueble 12 casillas:

06604



Armario con 12 casillas

Armario con doce casillas. **Puertas interiores antiatrapamiento de dedos.** Medidas: ancho 90 x alto 147 x profundo 40 cm.

Armario 12 casillas:

06605-

Insertar código color

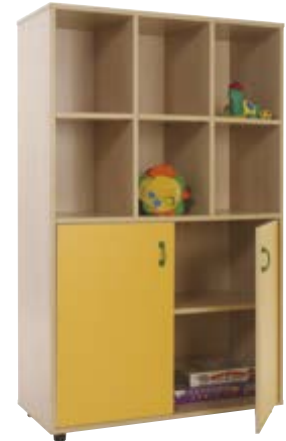

Armario con 6 casillas

Armario con dos estantes y seis casillas. **Puertas interiores antiatrapamiento de dedos.** Medidas: ancho 90 x alto 147 x profundo 40 cm.

Armario 6 casillas:

06606-

Insertar código color



Mueble con 15 casillas

Mueble abierto con quince casillas. Medidas: ancho 90 x alto 147 x profundo 40 cm.

Mueble 15 casillas:

06607



Armario con 4 puertas

Armario con cuatro puertas. **Puertas interiores antiatrapamiento de dedos.** Medidas: ancho 90 x alto 147 x profundo 40 cm.

Armario 4 puertas:

06608-

Insertar código color

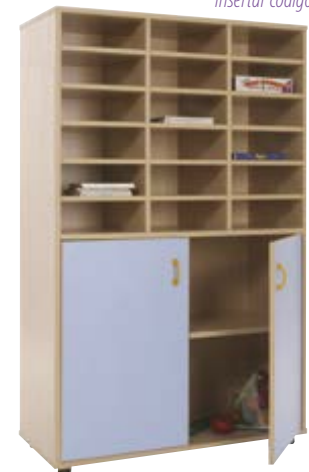

Armario y casillero

Armario con dos estantes y casillero con dieciocho casillas. **Puertas interiores antiatrapamiento de dedos.** Medidas: ancho 90 x alto 147 x profundo 40 cm.

Armario y casillero:

06609-

Insertar código color



Casillero y armario

Casillero con dieciocho casillas y armario con estantes. **Puertas interiores antiatrapamiento de dedos.** Medidas: ancho 90 x alto 147 x profundo 40 cm.

Casillero y armario:

06610-

Insertar código color

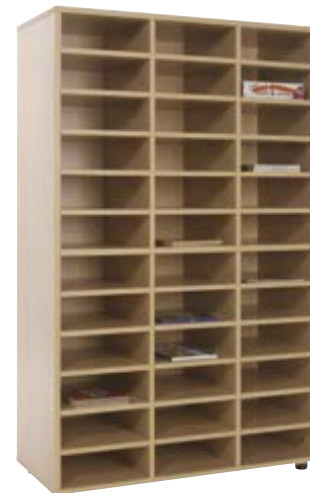

Casillero con 36 casillas

Casillero con treinta y seis casillas. Medidas: ancho 90 x alto 147 x profundo 40 cm.

Casillero 36 casillas:

06611

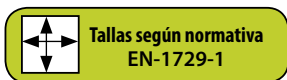

Colores:



Estantería con 2 cubeteros

Mueble con dos columnas de cubetas y 3 estantes. Medidas: ancho 90 x alto 147 x profundo 40 cm.

Estantería 2 cubeteros: **06612**



Estantería y cubetero

Mueble con seis estantes y cubetero. Medidas: ancho 90 x alto 147 x profundo 40 cm.

Estantería y cubetero: **06613**

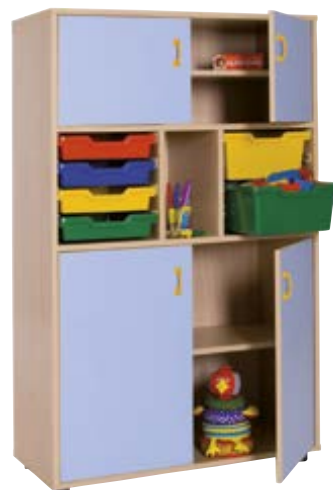

Armario con tres estantes y cubetas

Armario con cuatro puertas, tres estantes y cubetas. **Puertas interiores antiatrapamiento de dedos.** Medidas: 90 cm. (anchura) x 147 cm. (altura) x 40 cm. (profundo).

3 estantes y cubetas: **06614**
Insertar código color



Armario con dos estantes y cubetas

Armario con dos puertas bajas, dos estantes y cubetas. **Puertas interiores antiatrapamiento de dedos.** Medidas: 90 cm. (anchura) x 147 cm. (altura) x 40 cm. (profundo).

2 estantes y cubetas **06615**
Insertar código color



Armario con dos estantes y cubetas

Armario con dos puertas altas, dos estantes y cubetas. **Puertas interiores antiatrapamiento de dedos.** Medidas: 90 cm. (anchura) x 147 cm. (altura) x 40 cm. (profundo).

2 puertas, 2 estantes y cubetas: **06616**
Insertar código color



Armario con cinco estantes y cubetas

Armario con dos puertas bajas, cinco estantes y cubetas. **Puertas interiores antiatrapamiento de dedos.** Medidas: 90 cm. (anchura) x 147 cm. (altura) x 40 cm. (profundo).

5 estantes y cubetas: **06617**
Insertar código color

Mueble medio rinconero

Mueble rinconero de cuatro estantes. Medidas: ancho 70 x alto 147 x profundo 70 cm.

Medio rinconero: **06619**
Insertar código color



Todos los muebles cubeteros se sirven con cubetas simples, dobles o combinadas en 5 colores a elección del cliente.

Mobiliario infantil: muebles altos

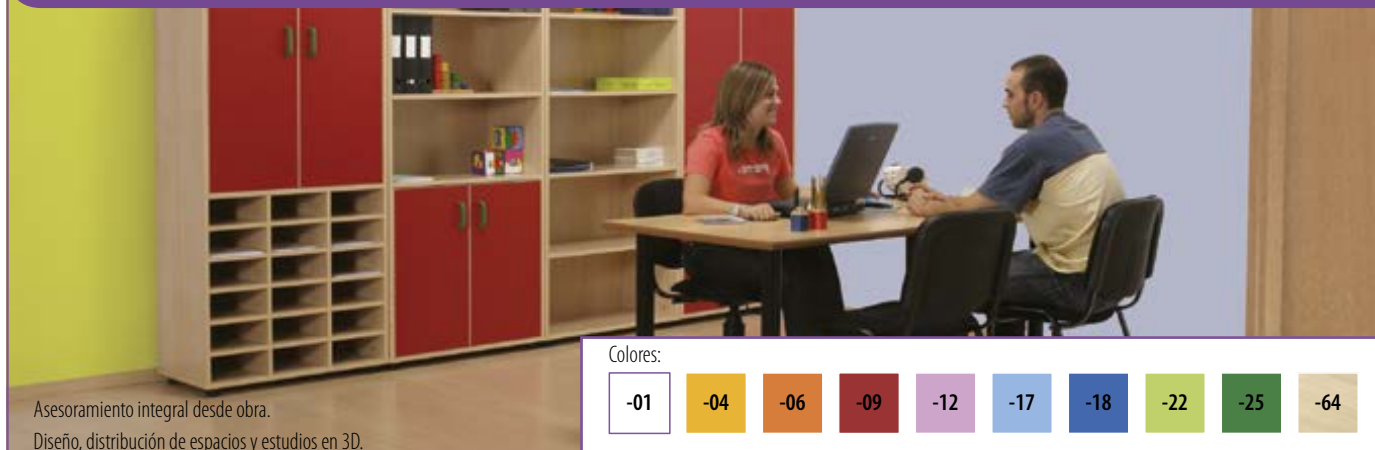

Asesoramiento integral desde obra.
Diseño, distribución de espacios y estudios en 3D.

Colores:

-01

-04

-06

-09

-12

-17

-18

-22

-25

-64



Mueble estantería

Mueble abierto de cinco estantes. Medidas: ancho 80 x alto 180 x profundo 40 cm.

Mueble estantería:

06630



Armario con 2 puertas

Mueble con dos puertas y cinco estantes. **Puertas interiores antiatrapamiento de dedos.** Medidas: ancho 80 x alto 180 x profundo 40 cm.

Armario 2 puertas:

06631-

Insertar código color



Mueble alto puertas Onda

Mueble con puertas en forma de onda. Medidas: ancho 80 x alto 180 x profundo 40 cm. No disponible en blanco, rosa, azul oscuro y verde oscuro.

Alto puertas Onda:

06637-

Insertar código color

-04

-06

-09

-17

-22

-64

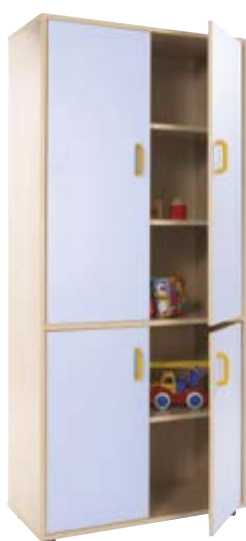

Armario 4 puertas

Armario con cuatro puertas y cinco estantes. **Puertas interiores antiatrapamiento de dedos.**

Medidas: ancho 80 x alto 180 x profundo 40 cm.

Armario 4 Puertas:

06632-

Insertar código color



Armario y estantería

Armario con dos estantes y estantería con tres estantes. **Puertas interiores antiatrapamiento de dedos.** Medidas: ancho 80 x alto 180 x profundo 40 cm.

Armario y Estantería:

06633-

Insertar código color

Colores:

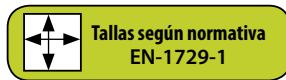

Casillero y estantería

Casillero con dieciocho casillas y estantería con tres estantes. Medidas: ancho 80 x alto 180 x profundo 40 cm.

Casillero y estantería: **06634**



Casillero y armario

Casillero con dieciocho casillas y armario con tres estantes. **Puertas interiores antiatrapamiento de dedos.** Medidas: ancho 80 x alto 180 x profundo 40 cm.

Casillero y Armario: **06635-**
Insertar código color



Armario con dos estantes y hueco central

Armario con cuatro puertas, dos estantes y hueco central. **Puertas interiores antiatrapamiento de dedos.** Medidas: 80 cm. (anchura) x 180 cm. (altura) x 40 cm. (profundo).

Armario con dos estantes y hueco central: **06636-**
Insertar código color



Mueble alto rinconero

Mueble rinconero de cinco estantes. Medidas: ancho 70 x alto 180 x profundo 70 cm.

M. alto rinconero: **06638-**
Insertar código color



Tallas según normativa EN-1729-1

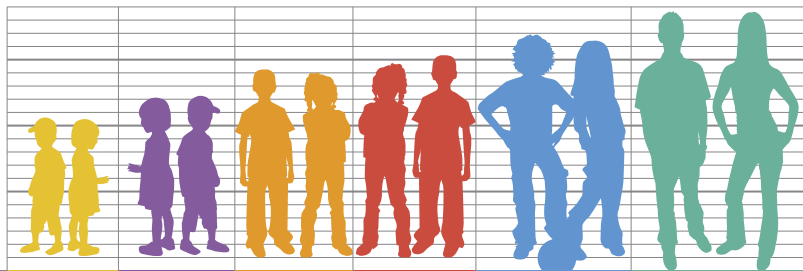

Talla	1	2	3	4	5	6
Altura	930-1160	1080-1210	1190-1420	1330-1590	1460-1765	1590-1880
Silla	26 cm	32 cm	36 cm	39 cm	43 cm	46 cm
Mesa	46 cm	54 cm	60 cm	65 cm	71 cm	76 cm

Mobiliario infantil: sillas y mesas

Línea infantil de mobiliario fabricada en madera de haya bajo rigurosos controles de calidad (barnices al agua y pinturas no tóxicas como elementos fundamentales) cumpliendo todas las normativas europeas para el sector, tanto en lo referente a componentes ecológicos como de tallaje: UNE-ENV 1729-1 (tallaje y medidas). UNE-EN 1084 (componentes estructurales). UNE-EN 71-3 (tintes y barnices no tóxicos).

Las sillas con estructura en haya natural y asiento estratificado en haya, rojo cereza, azul oscuro, azul lavanda, amarillo anaranjado, amarillo, verde oscuro o verde manzana. Todas son apilables.

Las mesas pueden ser combinadas en los mismos colores mientras el sobre o tapa se fabrica en estratificado verde, amarillo/naranja, rojo, azul y natural.



Medidas Sillas	
Talla	Altura
0	21 cm
1	26 cm
2	31 cm
3	34 cm

Silla madera talla

Silla apilable para niño en madera de haya. Acabado con barniz no tóxico. Disponible en 4 tallas. Asiento y respaldo en laminado (HPL). Tacos antideslizantes.

Talla 0, 1-2 años:	04250-
Talla 1, 2-3 años:	04251-
Talla 2, 3-5 años:	04252-
Talla 3, 5-6 años:	04253-

Insertar código color asiento

-04 -09 -17 -22

Colores:

-01 -04 -06 -09 -12 -17 -18 -22 -25 -64



Mesa cuadrada 60x60

Mesa compuesta de tapa en laminado y MDF (DM). Patas en madera de haya. Grueso tapa 21 mm. Acabado con barniz no tóxico. Medidas - 60 x 60 cm.

Talla 0, 1-2 años:	04265-
Talla 1, 2-3 años:	04266-
Talla 2, 3-5 años:	04267-
Talla 3, 5-6 años:	04268-

Insertar código color



Mesa cuadrada 80x80

Mesa compuesta de tapa en laminado y MDF (DM). Patas en madera de haya. Grueso tapa 21 mm. Acabado con barniz no tóxico. Medidas - 80 X 80 cm.

Talla 0, 1-2 años:	04270-
Talla 1, 2-3 años:	04271-
Talla 2, 3-5 años:	04272-
Talla 3, 5-6 años:	04273-

Insertar código color

Medidas Mesas	
Talla	Altura
0	40 cm
1	46 cm
2	53 cm
3	59 cm



Mesa rectangular 120x60

Mesa compuesta de tapa en laminado y MDF (DM). Patas en madera de haya. Grueso tapa 21 mm. Acabado con barniz no tóxico. Medidas - 120 X 60 cm.

Talla 0, 1-2 años:	04280-
Talla 1, 2-3 años:	04281-
Talla 2, 3-5 años:	04282-
Talla 3, 5-6 años:	04283-

Insertar código color



Mesa rectangular 120x80

Mesa compuesta de tapa en laminado y MDF (DM). Patas en madera de haya. Grueso tapa 21 mm. Acabado con barniz no tóxico. Medidas - 120 X 80 cm.

Talla 0, 1-2 años:	04285-
Talla 1, 2-3 años:	04286-
Talla 2, 3-5 años:	04287-
Talla 3, 5-6 años:	04288-

Insertar código color



Mesa trapezio 120x60

Mesa compuesta de tapa en laminado y MDF (DM). Patas en madera de haya. Grueso tapa 21 mm. Acabado con barniz no tóxico. Medidas - 120 X 60 cm.

Talla 0, 1-2 años:	04290-
Talla 1, 2-3 años:	04291-
Talla 2, 3-5 años:	04292-
Talla 3, 5-6 años:	04293-

Insertar código color

Colores:

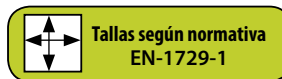

Mesa redonda diámetro 80

Mesa compuesta de tapa en laminado y MDF (DM). Patas en madera de haya. Grueso tapa 21 mm. Acabado con barniz no tóxico. Medidas - diámetro 80 cm.

Talla 0, 1-2 años:	04300-	<input type="checkbox"/>
Talla 1, 2-3 años:	04301-	<input type="checkbox"/>
Talla 2, 3-5 años:	04302-	<input type="checkbox"/>
Talla 3, 5-6 años:	04303-	<input type="checkbox"/>

Insertar código color



Mesa redonda diámetro 100

Mesa compuesta de tapa en laminado y MDF (DM). Patas en madera de haya. Grueso tapa 21 mm. Acabado con barniz no tóxico. Medidas - diámetro 100 cm.

Talla 0, 1-2 años:	04305-	<input type="checkbox"/>
Talla 1, 2-3 años:	04306-	<input type="checkbox"/>
Talla 2, 3-5 años:	04307-	<input type="checkbox"/>
Talla 3, 5-6 años:	04308-	<input type="checkbox"/>

Insertar código color



Mesa redonda diámetro 120

Mesa compuesta de tapa en laminado y MDF (DM). Patas en madera de haya. Grueso tapa 21 mm. Acabado con barniz no tóxico. Medidas - diámetro 120 cm.

Talla 0, 1-2 años:	04310-	<input type="checkbox"/>
Talla 1, 2-3 años:	04311-	<input type="checkbox"/>
Talla 2, 3-5 años:	04312-	<input type="checkbox"/>
Talla 3, 5-6 años:	04313-	<input type="checkbox"/>

Insertar código color



Mesa semiredonda

Mesa compuesta de tapa en laminado y MDF (DM). Patas en madera de haya. Grueso tapa 21 mm. Acabado con barniz no tóxico. Medidas - diámetro 120 cm.

Talla 0, 1-2 años:	04295-	<input type="checkbox"/>
Talla 1, 2-3 años:	04296-	<input type="checkbox"/>
Talla 2, 3-5 años:	04297-	<input type="checkbox"/>
Talla 3, 5-6 años:	04298-	<input type="checkbox"/>

Insertar código color



Mesa 1/4 de aro

Mesa compuesta de tapa en laminado y MDF (DM). Patas en madera de haya. Grueso tapa 21 mm. Acabado con barniz no tóxico. Medidas - diámetro interno 59 cm x 50 cm de lado.

Talla 0, 1-2 años:	04315-	<input type="checkbox"/>
Talla 1, 2-3 años:	04316-	<input type="checkbox"/>
Talla 2, 3-5 años:	04317-	<input type="checkbox"/>
Talla 3, 5-6 años:	04318-	<input type="checkbox"/>

Insertar código color



Mesa en "U" 150x100

Mesa compuesta de tapa en laminado y MDF (DM). Patas en madera de haya. Grueso tapa 21 mm. Acabado con barniz no tóxico. Medidas - diámetro 150 X 100 cm.

Talla 0, 1-2 años:	04320-	<input type="checkbox"/>
Talla 1, 2-3 años:	04321-	<input type="checkbox"/>
Talla 2, 3-5 años:	04322-	<input type="checkbox"/>
Talla 3, 5-6 años:	04323-	<input type="checkbox"/>

Insertar código color



Mesa en "U" 150x120

Mesa compuesta de tapa en laminado y MDF (DM). Patas en madera de haya. Grueso tapa 21 mm. Acabado con barniz no tóxico. Medidas - diámetro 150 X 120 cm.

Talla 0, 1-2 años:	04325-	<input type="checkbox"/>
Talla 1, 2-3 años:	04326-	<input type="checkbox"/>
Talla 2, 3-5 años:	04327-	<input type="checkbox"/>
Talla 3, 5-6 años:	04328-	<input type="checkbox"/>

Insertar código color



Mesa ala 120x45

Mesa compuesta de tapa en laminado y MDF (DM). Patas en madera de haya. Grueso tapa 21 mm. Acabado con barniz no tóxico. Medidas - diámetro 120 X 45 cm.

Talla 0, 1-2 años:	04330-	<input type="checkbox"/>
Talla 1, 2-3 años:	04331-	<input type="checkbox"/>
Talla 2, 3-5 años:	04332-	<input type="checkbox"/>
Talla 3, 5-6 años:	04333-	<input type="checkbox"/>

Insertar código color



Mesa ala 150x45

Mesa compuesta de tapa en laminado y MDF (DM). Patas en madera de haya. Grueso tapa 21 mm. Acabado con barniz no tóxico. Medidas - diámetro 150 x 45 cm.

Talla 0, 1-2 años:	04335-	<input type="checkbox"/>
Talla 1, 2-3 años:	04336-	<input type="checkbox"/>
Talla 2, 3-5 años:	04337-	<input type="checkbox"/>
Talla 3, 5-6 años:	04338-	<input type="checkbox"/>

Insertar código color

Mesa en "L"

Mesa compuesta de tapa en laminado y MDF (DM). Patas en madera de haya. Grueso tapa 21 mm. Acabado con barniz no tóxico. Medidas - 90 x 90 x 45 cm.

Talla 0, 1-2 años:	04340-	<input type="checkbox"/>
Talla 1, 2-3 años:	04341-	<input type="checkbox"/>
Talla 2, 3-5 años:	04342-	<input type="checkbox"/>
Talla 3, 5-6 años:	04343-	<input type="checkbox"/>

Insertar código color



Medidas Mesas

Talla	Altura
0	40 cm
1	46 cm
2	53 cm
3	59 cm

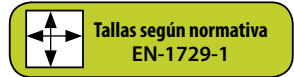

Mesa abatible

Mesa abatible a la pared fabricada en estratificado de 20 mm. con cantos de PVC. Patas y listones de haya maciza. Medidas: 120x65 cm.

40 cm:	05145-	<input type="checkbox"/>
47 cm:	05146-	<input type="checkbox"/>
54 cm:	05147-	<input type="checkbox"/>
61 cm:	05148-	<input type="checkbox"/>

Insertar código color

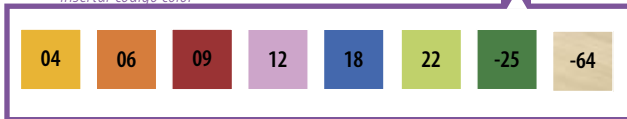

Silla Nido 400

Silla Nido en dos alturas. Color azul, rojo, verde o amarillo.

26 cm:	05040-	<input type="checkbox"/>
30 cm:	05041-	<input type="checkbox"/>

Insertar código color



Mesa Nido circular 406

Mesa Nido circular en dos alturas. Diámetro 90 cm. Patas en azul, rojo, verde o amarillo. Encimeras en DM laminado en color crema, verde ministerio, verde escolar, rojo, azul o amarillo.

Altura 46 cm		
<input type="checkbox"/> Pata Amarilla:	05000-	<input type="checkbox"/> 04
<input type="checkbox"/> Pata Roja:	05000-	<input type="checkbox"/> 09
<input type="checkbox"/> Pata Azul:	05000-	<input type="checkbox"/> 17
<input type="checkbox"/> Pata Verde:	05000-	<input type="checkbox"/> 22
Combinada:	Consultar	

Altura 52 cm		
<input type="checkbox"/> Pata Amarilla:	05001-	<input type="checkbox"/> 04
<input type="checkbox"/> Pata Roja:	05001-	<input type="checkbox"/> 09
<input type="checkbox"/> Pata Azul:	05001-	<input type="checkbox"/> 17
<input type="checkbox"/> Pata Verde:	05001-	<input type="checkbox"/> 22
Combinada:	Consultar	

Insertar código color



Mesa Nido rectangular 407

Mesa Nido rectangular en dos alturas. 110 X 55 cm. Patas en azul, rojo, verde o amarillo. Encimeras en DM laminado en color crema, verde ministerio, verde escolar, rojo, azul o amarillo.

Altura 46 cm		
<input type="checkbox"/> Pata Amarilla:	05010-	<input type="checkbox"/> 04
<input type="checkbox"/> Pata Roja:	05010-	<input type="checkbox"/> 09
<input type="checkbox"/> Pata Azul:	05010-	<input type="checkbox"/> 17
<input type="checkbox"/> Pata Verde:	05010-	<input type="checkbox"/> 22
Combinada:	Consultar	

Altura 52 cm		
<input type="checkbox"/> Pata Amarilla:	05011-	<input type="checkbox"/> 04
<input type="checkbox"/> Pata Roja:	05011-	<input type="checkbox"/> 09
<input type="checkbox"/> Pata Azul:	05011-	<input type="checkbox"/> 17
<input type="checkbox"/> Pata Verde:	05011-	<input type="checkbox"/> 22
Combinada:	Consultar	

Insertar código color



Tallas según normativa EN-1729-1



Mesa Nido trapecio 405

Mesa Nido trapecio. 110 x 55 x 55 x 55 cm. Encimeras en DM laminado.

Altura 46 cm			
■ Pata Amarilla:	05020-	<input type="checkbox"/>	04
■ Pata Roja:	05020-	<input type="checkbox"/>	09
■ Pata Azul:	05020-	<input type="checkbox"/>	17
■ Pata Verde:	05020-	<input type="checkbox"/>	22
Combinada:	Consultar		
Altura 52 cm			
■ Pata Amarilla:	05021-	<input type="checkbox"/>	04
■ Pata Roja:	05021-	<input type="checkbox"/>	09
■ Pata Azul:	05021-	<input type="checkbox"/>	17
■ Pata Verde:	05021-	<input type="checkbox"/>	22
Combinada:	Consultar		

Insertar código color

03	04	09	17	22	25
----	----	----	----	----	----



Mesa Nido semicircular 408

Mesa Nido semicircular. Diámetro 110 cm. Encimeras en DM laminado.

Altura 46 cm			
■ Pata Amarilla:	05030-	<input type="checkbox"/>	04
■ Pata Roja:	05030-	<input type="checkbox"/>	09
■ Pata Azul:	05030-	<input type="checkbox"/>	17
■ Pata Verde:	05030-	<input type="checkbox"/>	22
Combinada:	Consultar		
Altura 52 cm			
■ Pata Amarilla:	05031-	<input type="checkbox"/>	04
■ Pata Roja:	05031-	<input type="checkbox"/>	09
■ Pata Azul:	05031-	<input type="checkbox"/>	17
■ Pata Verde:	05031-	<input type="checkbox"/>	22
Combinada:	Consultar		

Insertar código color

03	04	09	17	22	25
----	----	----	----	----	----



Silla Infantil 209

Silla Infantil de tubo de acero 20x1,5 cromado o en epoxy blanco, verde, negro, gris con carcasa de polipropileno amarillo, naranja, rojo, azul y verde. Apilable. Altura de asiento 26 y 32 cm.

Altura 26 cm			
□ Pata Blanca:	05087-	<input type="checkbox"/>	01
■ Pata Verde:	05087-	<input type="checkbox"/>	22
■ Pata Negra:	05087-	<input type="checkbox"/>	30
■ Pata Gris:	05087-	<input type="checkbox"/>	72
■ Pata Cromada:	05087-	<input type="checkbox"/>	74
Altura 32 cm			
□ Pata Blanca:	05090-	<input type="checkbox"/>	01
■ Pata Verde:	05090-	<input type="checkbox"/>	22
■ Pata Negra:	05090-	<input type="checkbox"/>	30
■ Pata Gris:	05090-	<input type="checkbox"/>	72
■ Pata Cromada:	05090-	<input type="checkbox"/>	74

Insertar código color

04	06	09	17	22
----	----	----	----	----



Silla Élite

Silla ergonómica apilable de polipropileno flexible. Sistema antivuelco. Fácil limpieza. 2 años de garantía. Color azul, rojo, verde o amarillo.

26 cm, 1-2 años:	05430-	<input type="checkbox"/>
30 cm, 2-3 años:	05432-	<input type="checkbox"/>
34 cm, 3-6 años:	05433-	<input type="checkbox"/>
38 cm, 6-8 años:	05434-	<input type="checkbox"/>
46 cm, adultos:	05435-	<input type="checkbox"/>

Insertar código color

04	-09	-17	-22
----	-----	-----	-----



Colores:

-04

-09

-17

-22



Mesa ergonómica Élite cuadrada

Mesa con tapa de polipropileno flexible. Estructura metálica y formas redondeadas. Resistente al agua. Patas regulables en altura, antideslizantes y anti-ruido. Garantía de 2 años. Color azul, rojo amarillo o verde. Dimensiones: 60x60 cm.

46 cm 1-2 años:	05460-	<input type="checkbox"/>
51 cm, 2-3 años:	05461-	<input type="checkbox"/>
58 cm, 3-6 años:	05462-	<input type="checkbox"/>

Insertar código color



Mesa ergonómica Élite rectangular

Mesa con tapa de polipropileno flexible. Estructura metálica y formas redondeadas. Resistente al agua. Patas regulables en altura, antideslizantes y anti-ruido. Garantía de 2 años. Color azul, rojo amarillo o verde. Dimensiones: 122x61 cm.

46 cm, 1-2 años:	05440-	<input type="checkbox"/>
51 cm, 2-3 años:	05441-	<input type="checkbox"/>
58 cm, 3-7 años:	05442-	<input type="checkbox"/>

Insertar código color



Mesa ergonómica Élite redonda

Mesa con tapa de polipropileno flexible. Estructura metálica y formas redondeadas. Resistente al agua. Patas regulables en altura, antideslizantes y anti-ruido. Garantía de 2 años. Color azul, rojo, amarillo o verde. Dimensiones: Diámetro 115 cm.

46 cm, 1-2 años:	05445-	<input type="checkbox"/>
51 cm, 2-3 años:	05446-	<input type="checkbox"/>
58 cm, 3-7 años:	05447-	<input type="checkbox"/>

Insertar código color



Mesa ergonómica Élite trapezoidal

Mesa con tapa de polipropileno flexible. Estructura metálica y formas redondeadas. Resistente al agua. Patas regulables en altura, antideslizantes y anti-ruido. Garantía de 2 años. Color azul, rojo amarillo o verde. Dimensiones: 120x60 cm.

46 cm 1-2 años:	05465-	<input type="checkbox"/>
51 cm, 2-3 años:	05466-	<input type="checkbox"/>
58 cm, 3-6 años:	05467-	<input type="checkbox"/>

Insertar código color



Mesa ergonómica Élite en "U"

Mesa con tapa de polipropileno flexible. Estructura metálica y formas redondeadas. Resistente al agua. Patas regulables en altura, antideslizantes y anti-ruido. Garantía de 2 años. Color azul, rojo amarillo o verde. Dimensiones: 162x90 cm.

46 cm, 1-2 años:	05450-	<input type="checkbox"/>
51 cm, 2-3 años:	05451-	<input type="checkbox"/>
58 cm, 3-7 años:	05452-	<input type="checkbox"/>

Insertar código color

Silla Infantil 210

Silla Infantil de tubo de acero 20x1,5 cromado o en epoxy blanco, verde, negro, gris con carcasa de polipropileno amarillo, naranja, rojo, azul y verde. Apilable. Altura de asiento 26 y 32 cm.

Altura 26 cm

<input type="checkbox"/> Pata Blanca:	05094-	01
<input type="checkbox"/> Pata Verde:	05094-	22
<input type="checkbox"/> Pata Gris:	05094-	72
<input type="checkbox"/> Pata Cromada:	05094-	74

Altura 32 cm

<input type="checkbox"/> Pata Blanca:	05095-	01
<input type="checkbox"/> Pata Verde:	05095-	22
<input type="checkbox"/> Pata Gris:	05095-	72
<input type="checkbox"/> Pata Cromada:	05095-	74

Insertar código color

03	04	06	09	17
Crema	Amarillo	Naranja	Rojo	Azul
21	22	64		
Verde preescolar	Verde	Haya		



Mesa Infantil circular 206

Mesa Infantil circular con estructura metálica en una altura de 54 cm. para diámetro de 90 y alturas de 46, 54 y 60 cm. para diámetro de 120 cm. Encimera en DM laminado diámetro 90 en colores crema, verde ministerio, verde escolar, rojo, azul o amarillo y en DM laminado diámetro 120 en colores crema, verde escolar, amarillo, rojo, azul, haya, verde o naranja.

Altura: 54 Ø 90 cm

<input type="checkbox"/> Pata Blanca:	05050-	01
<input type="checkbox"/> Pata Verde:	05050-	22
<input type="checkbox"/> Pata Gris:	05050-	72
<input type="checkbox"/> Pata Cromada:	05050-	74

Insertar código color

03	04	09	17	21	22
Crema	Amarillo	Rojo	Azul	Verde preescolar	Verde Ministerio



Altura: 46 Ø 120 cm

<input type="checkbox"/> Pata Blanca:	05048-	01
<input type="checkbox"/> Pata Verde:	05048-	22
<input type="checkbox"/> Pata Gris:	05048-	72
<input type="checkbox"/> Pata Cromada:	05048-	74

Altura: 54 Ø 120 cm

<input type="checkbox"/> Pata Blanca:	05052-	01
<input type="checkbox"/> Pata Verde:	05052-	22
<input type="checkbox"/> Pata Gris:	05052-	72
<input type="checkbox"/> Pata Cromada:	05052-	74

Altura: 60 Ø 120 cm

<input type="checkbox"/> Pata Blanca:	05054-	01
<input type="checkbox"/> Pata Verde:	05054-	22
<input type="checkbox"/> Pata Gris:	05054-	72
<input type="checkbox"/> Pata Cromada:	05054-	74

Insertar código color

03	04	06	09	17
Crema	Amarillo	Naranja	Rojo	Azul
21	22	64		
Verde preescolar	Verde	Haya		



Mesa Infantil rectangular 207

Mesa Infantil rectangular con estructura metálica en una altura de 54 cm. para medidas 110x50 cm. y alturas de 46, 54 y 60 cm. para medidas 120x60 cm. Encimera en DM laminado de 110 en colores crema, verde ministerio, verde escolar, rojo, azul o amarillo y en DM laminado de 120 en colores crema, verde escolar, amarillo, rojo, azul, haya, verde o naranja.

Altura 54 - 110x55 cm

<input type="checkbox"/> Pata Blanca:	05060-	01
<input checked="" type="checkbox"/> Pata Verde:	05060-	22
<input type="checkbox"/> Pata Gris:	05060-	72
<input type="checkbox"/> Pata Cromada:	05060-	74

Insertar código color

03	04	09	17	21	22
Crema	Amarillo	Rojo	Azul	Verde preescolar	Verde Ministerio

Altura 46 - 120x60 cm

<input type="checkbox"/> Pata Blanca:	05058-	01
<input checked="" type="checkbox"/> Pata Verde:	05058-	22
<input type="checkbox"/> Pata Gris:	05058-	72
<input type="checkbox"/> Pata Cromada:	05058-	74

Altura 54 - 120x60 cm

<input type="checkbox"/> Pata Blanca:	05062-	01
<input checked="" type="checkbox"/> Pata Verde:	05062-	22
<input type="checkbox"/> Pata Gris:	05062-	72
<input type="checkbox"/> Pata Cromada:	05062-	74

Altura: 60 - 120 x 60 cm

<input type="checkbox"/> Pata Blanca:	05064-	01
<input checked="" type="checkbox"/> Pata Verde:	05064-	22
<input type="checkbox"/> Pata Gris:	05064-	72
<input type="checkbox"/> Pata Cromada:	05064-	74

Insertar código color

03	04	06	09	17	21	22	64
Crema	Amarillo	Naranja	Rojo	Azul	Verde preescolar	Verde	Haya



Mesa infantil trapezio 205

Mesa infantil trapezoidal con estructura metálica en una altura de 54 cm. para medidas 110x55x55x55 cm. y alturas de 46, 54 y 60 cm. para medidas 120x60x60x60 cm. Encimera en DM laminado de 110 en colores crema, verde ministerio, verde escolar, rojo, azul o amarillo y en DM laminado de 120 en colores crema, verde escolar, amarillo, rojo, azul, haya, verde o naranja.

Altura 54 110x55x55x55 cm

<input type="checkbox"/> Pata Blanca:	05070-	01
<input checked="" type="checkbox"/> Pata Verde:	05070-	22
<input type="checkbox"/> Pata Gris:	05070-	72
<input type="checkbox"/> Pata Cromada:	05070-	74

Insertar código color

03	04	09	17	21	22
Crema	Amarillo	Rojo	Azul	Verde preescolar	Verde Ministerio

Altura 46 120x60x60x60 cm

<input type="checkbox"/> Pata Blanca:	05066-	01
<input checked="" type="checkbox"/> Pata Verde:	05066-	22
<input type="checkbox"/> Pata Gris:	05066-	72
<input type="checkbox"/> Pata Cromada:	05066-	74

Altura 54 120x60x60x60 cm

<input type="checkbox"/> Pata Blanca:	05073-	01
<input checked="" type="checkbox"/> Pata Verde:	05073-	22
<input type="checkbox"/> Pata Gris:	05073-	72
<input type="checkbox"/> Pata Cromada:	05073-	74

Altura: 60 120x60x60x60 cm

<input type="checkbox"/> Pata Blanca:	05076-	01
<input checked="" type="checkbox"/> Pata Verde:	05076-	22
<input type="checkbox"/> Pata Gris:	05076-	72
<input type="checkbox"/> Pata Cromada:	05076-	74

Insertar código color

03	04	06	09	17	21	22	64
Crema	Amarillo	Naranja	Rojo	Azul	Verde preescolar	Verde	Haya



Equipamiento y psicomotricidad

Mesa Infantil semicircular 208

Mesa Infantil semicircular con estructura metálica en una altura de 54 cm. para medidas 110x55 cm. y alturas de 46, 54 y 60 cm. para medidas 120x60 cm. Encimera en DM laminado de 110 en colores crema, verde ministerio, verde escolar, rojo, azul o amarillo y en DM laminado de 120 en colores crema, verde escolar, amarillo, rojo, azul, haya, verde o naranja.

Altura 54 - 110X55 cm

<input type="checkbox"/> Pata Blanca:	05080-	<input type="checkbox"/> 01
<input checked="" type="checkbox"/> Pata Verde:	05080-	<input type="checkbox"/> 22
<input type="checkbox"/> Pata Gris:	05080-	<input type="checkbox"/> 72
<input type="checkbox"/> Pata Cromada:	05080-	<input type="checkbox"/> 74

Insertar código color

03	04	09	17	21	22
Crema	Amarillo	Rojo	Azul	Verde preescolar	Verde Ministerio

Altura 46 - 120X60 cm

<input type="checkbox"/> Pata Blanca:	05078-	<input type="checkbox"/> 01
<input checked="" type="checkbox"/> Pata Verde:	05078-	<input type="checkbox"/> 22
<input type="checkbox"/> Pata Gris:	05078-	<input type="checkbox"/> 72
<input type="checkbox"/> Pata Cromada:	05078-	<input type="checkbox"/> 74

Altura 54 - 120X60 cm

<input type="checkbox"/> Pata Blanca:	05082-	<input type="checkbox"/> 01
<input checked="" type="checkbox"/> Pata Verde:	05082-	<input type="checkbox"/> 22
<input type="checkbox"/> Pata Gris:	05082-	<input type="checkbox"/> 72
<input type="checkbox"/> Pata Cromada:	05082-	<input type="checkbox"/> 74

Altura 60 - 120X60 cm

<input type="checkbox"/> Pata Blanca:	05085-	<input type="checkbox"/> 01
<input checked="" type="checkbox"/> Pata Verde:	05085-	<input type="checkbox"/> 22
<input type="checkbox"/> Pata Gris:	05085-	<input type="checkbox"/> 72
<input type="checkbox"/> Pata Cromada:	05085-	<input type="checkbox"/> 74

Insertar código color

03	04	06	09	17	21	22	64
Crema	Amarillo	Naranja	Rojo	Azul	Verde preescolar	Verde	Haya



Mobiliario infantil: complementario



Estantería 214

Estantería abierta 1 cara. Medidas: 111,5x83x40 cm. Color crema con canto verde, haya, rojo o azul.

Estantería 214:	05350-	<input type="checkbox"/>
-----------------	--------	--------------------------

Insertar código color



Armario 215

Armario puertas batientes. Medidas: 111,5x83x40 cm. Color crema con canto verde, haya, rojo o azul.

Armario 215:	05360-	<input type="checkbox"/>
--------------	--------	--------------------------

Insertar código color

Colores:

-09	-17	-22	-64
-----	-----	-----	-----



Armario 216

Armario vitrina puertas de cristal. Medidas: 111,5x83x40 cm. Color crema con canto verde, haya, rojo o azul.

Armario 216:	05370-	<input type="checkbox"/>
--------------	--------	--------------------------

Insertar código color



Mueble cubetero 217

Estantería para cubetas. En aglomerado melaminado. Medidas: 111,5x83x40 cm. Cubetas no incluidas en este modelo. Utiliza las cubetas referencia 06571 y 0570 en la página 321 de este catálogo.

Mueble cubetero 217:	05380-	<input type="checkbox"/>
----------------------	--------	--------------------------

Insertar código color



Gaveta modelo ministerio

Fabricadas en polipropileno. Muy resistentes. Diseñados para guardar todo tipo de objetos. Certificados según norma EN 71. 100% Reciclables. Tamaño: 37'5 x 26'5 x 9 cm.

Amarillo:	05340-04
Rojo:	05340-09
Azul:	05340-17
Verde:	05340-22

Mobiliario infantil: taquillas, perchas y baldas



Asesoramiento integral desde obra.
Diseño, distribución de espacios y estudios en 3D.

Colores:

01	04	06	09	12
17	18	22	25	64



Mueble taquilla 4 niños/as

Conjunto de dos taquillas dobles con balda y dos perchas por taquilla. Puertas interiores antiatrapamiento de dedos. Medidas: ancho 70 x alto 101 x profundo 40 cm.

Taquilla 4: **06650-** *Insertar código color*



Mueble taquilla 6 niños/as

Conjunto de tres taquillas dobles con balda y dos perchas por taquilla. Puertas interiores antiatrapamiento de dedos. Medidas: ancho 104 x alto 101 x profundo 40 cm.

Taquilla 6: **06651-** *Insertar código color*



Mueble zapatero

Mueble zapatero con treinta casillas. Medidas: ancho 120 x alto 87 x profundo 28 cm.

Mueble zapatero: **06655**



Mueble perchero 4 casillas 80-22

Mueble con cuatro casillas y cuatro perchas triples giratorias.

Medidas: ancho 80 x alto 22 x profundo 28 cm.

Perchero 4 casillas: **06656**

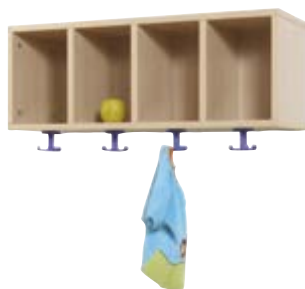

Mueble Perchero 4 casillas 80-30

Mueble con cuatro casillas y cuatro perchas triples giratorias.

Medidas: ancho 80 x alto 30 x profundo 28 cm.

Perchero 4 casillas: **06657**



Mueble perchero 4 casillas 120-30

Mueble con cuatro casillas y cuatro perchas triples giratorias.

Medidas: ancho 120 x alto 30 x profundo 28 cm.

Perchero 4 casillas: **06658**

Colores:

-01

-04

-06

-09

-12

-17

-18

-22

-25

-64



Mueble perchero Quesitos 3 casillas

Mueble perchero Quesitos con baldas. Medidas: ancho 61 x alto 28 x profundo 22 cm.

Perchero 3 casillas: **06639-**
Insertar código color



Mueble perchero Quesitos 4 casillas

Mueble perchero Quesitos con baldas. Medidas: ancho 80 x alto 28 x profundo 22 cm.

Perchero 4 casillas: **06649-**
Insertar código color



Mueble perchero Quesitos 6 casillas

Mueble perchero Quesitos con baldas. Medidas: ancho 119 x alto 28 x profundo 22 cm.

Perchero 6 casillas: **06652-**
Insertar código color



Mueble perchero Quesitos media luna 3 casillas

Mueble perchero Quesitos con baldas y laterales media Luna. Medidas: ancho 61 x alto 42 x profundo 22 cm.

Perchero 3 casillas: **06653-**
Insertar código color

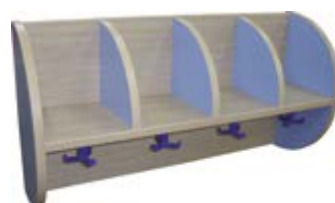

Mueble perchero Quesitos media luna 4 casillas

Mueble perchero Quesitos con baldas y laterales media Luna. Medidas: ancho 80 x alto 42 x profundo 22 cm.

Perchero 4 casillas: **06654-**
Insertar código color



Mueble perchero Quesitos media luna 6 casillas

Mueble perchero Quesitos con baldas y laterales media Luna. Medidas: ancho 119 x alto 42 x profundo 22 cm.

Perchero 6 casillas: **06664-**
Insertar código color



Perchero infantil

Perchero de pared con ocho perchas dobles en polipropileno. Medidas: ancho 100 x alto 12 x profundo 2 cm.

Perchero infantil: **06659**



Perchero en línea 4 perchas

Perchero en línea con perchas de colores. Medidas: ancho 50 x alto 12 x profundo 2 cm.

Perchero línea 4 perchas: **06665-**
Insertar código color



Perchero en línea 8 perchas

Perchero en línea con perchas de colores. Medidas: ancho 100 x alto 12 x profundo 2 cm.

Perchero línea 8 perchas: **06666-**
Insertar código color

Balda

Balda muy robusta con esquinas redondeadas de gran seguridad. Fijación mediante sistema doble de comillas pelicanos. Dimensiones: ancho 65 x alto 25 x profundo 3 cm.



Balda: **06660-**
Insertar código color



Perchero escolar

Perchero de pared con 8 colgadores.

Perchero: **06020-**
Insertar código color

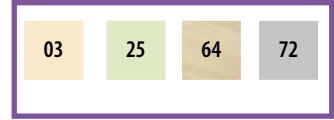

Colores:



Baldas con soporte trasero 605 - 800 - 1190

Balda con soporte trasero.

(Medidas en ancho x alto x profundo x grosor)

605: 61 x 22 x 1,9 cm: **06667-**

800: 80 x 22 x 22 x 1,9 cm: **06668-**

1190: 119 x 22 x 22 x 1,9 cm: **06669-**

Insertar código color



Balda con laterales redondeados

Balda con soporte trasero y laterales redondeados.

61 x 22 x 22 cm: **06661-**

80 x 22 x 22 cm: **06662-**

119 x 22 x 22 cm: **06663-**

Insertar código color



Mobiliario infantil: bibliotecas y ludoteca de aula



Asesoramiento integral desde obra.
Diseño, distribución de espacios y estudios en 3D.



Línea de mobiliario multimedia fabricado en melamina de haya y cantos de PVC de 2 mm, acabado por las dos caras. Ruedas con freno para evitar la humedad y facilitar el desplazamiento.

Color de estructura en haya. Color de puertas, separadores, frentes o laterales en haya, rojo cereza, azul lavanda, amarillo o verde manzana a elegir. Puertas interiores antiatrapamiento de dedos.

Mueble televisión y vídeo

Mueble para televisión y vídeo con puertas altas con sistema de extracción que posibilita el mayor ángulo de visión al introducirse en el mueble. Interior diseñado para albergar equipos de TV y vídeo-DVD. Puertas altas y bajas. Puertas interiores antiatrapamiento de dedos. Dimensiones: ancho 90 x alto 134 x profundo 60 cm.

M. televisión y vídeo: **06670-**
Insertar código color



Asesoramiento integral desde obra.
Diseño, distribución de espacios y estudios en 3D.



Insertar código color

04	06	09	17	22	64
----	----	----	----	----	----



Mueble teatro

Mueble teatro, compuesto de dos torres con cinco estantes cada una, con un dosel superior uniendo ambas, culminado con diseño estético. Medidas: 200 cm. (anchura) x 198 cm. (altura) x 40 cm. (profundo). Cortina/telón no incluidos.

Mueble teatro: 06677-
Insertar código color

Teatro marionetas

Mueble teatro para marionetas o títeres, con parte trasera abierta con estantes. Cortinas incluidas.

Teatro marionetas: 06685-
Insertar código color

Mesa ordenador infantil/primaria

Mesa ideal para actividades con ordenador. Sobre regulable en altura (4 posiciones) conforme a la normativa europea: Talla 1, altura 46 cm (3-4 años). Talla 2, altura 53 cm (4-6 años). Talla 3, altura 59 cm (6-8 años). Talla 4, altura 64 cm (8-10 años). Ancho 80, fondo 75 y alto 80 cm.

Mesa ordenador infantil/primaria: 06680-
Insertar código color



Torre expositor de libros

Expositor de libros accesible por los cuatro lados, cada lado esta formado por zona estantería para el almacenaje de libros y zona expositor, donde exponer los libros de frente. Ancho 57, fondo 57 y alto 119 cm.

Expositor de libros: 06886-
Insertar código color



Mueble expositor de libros ovalado

Expositor de libros accesible por las dos caras, por una de las caras permite almacenar y exponer libros de frente, con barra cilíndrica delante, lo que impide la caída de los mismos. Ancho 103, fondo 60 y alto 120 cm.

Mueble expositor de libros ovalado: 06887-
Insertar código color

Mueble expositor de libros

Se compone de dos caras, una expositor con dos niveles y la otra con dos estantes y puertas bajas. Puertas interiores antiatrapamiento de dedos.

Medidas: ancho 90 x alto 96 x profundo 57 cm.

Altura 60 - 120X60 cm

■ Puerta Amarilla:	06671-	04
■ Puerta Naranja:	06671-	06
■ Puerta Roja:	06671-	09
■ Puerta Azul:	06671-	17
■ Puerta Verde:	06671-	22
■ Puerta Haya:	06671-	64

Insertar código color

04

06

09

17

22

64



Carro librería doble frontal

Mueble librería con tres estantes a dos caras.

Medidas: ancho 80 x alto 58 x profundo 40 cm.

Carro librería doble: **06672**



Cubo librería

Carro para almacenar y organizar todo tipo de libros o cuentos, accesible desde su parte superior. Ancho 60, fondo 60 y alto 60 cm.

Cubo librería: **06890**



Carro librería alto

Carro librería con seis casillas superiores y balda inferior.

Medidas: ancho 80 x alto 58 x profundo 40 cm.

Carro librería alto: **06673**



Carro librería bajo

Carro librería con seis casillas de almacenamiento.

Medidas: ancho 80 x alto 27 x profundo 40 cm.

Carro librería bajo: **06674**



Carro alto

Carro con casilla superior y balda inferior.

Medidas: ancho 80 x alto 58 x profundo 40 cm.

Carro alto: **06675**



Carro bajo

Carro de almacenamiento.

Medidas: ancho 80 x alto 27 x profundo 40 cm.

Carro bajo: **06676**



Cajón guardajuegos

Cajón guarda juegos, con sistema de cierre de tapa amortiguador.

Medidas: 80 cm. (anchura) x 49 cm. (altura) x 40 cm. (profundo).

Cajón guardajuegos: **06678**

Mobiliario infantil: confort



Banco una cara 2 plazas

Banco, fabricado en melamina de haya, con tableros de 19 mm de espesor y cantos de PVC de 2 mm, acabado por las dos caras. Altura asiento: Talla 1 (26 cm). Ancho 70, fondo 40 y alto 54 cm.

Una cara 2 plazas: **06740-**
 Insertar código color



Banco doble cara 2 plazas

Banco de dos caras, fabricado en melamina de haya, con tableros de 19 mm de espesor y cantos de PVC de 2 mm, acabado por las dos caras. Con dos casillas bajo el asiento, en cada lado. Altura asiento: Talla 1 (26 cm). Ancho 70 fondo 66 y alto 54 cm.

Doble cara 2 plazas: **06741-**
 Insertar código color



Banco una cara 4 plazas

Banco con cuatro casillas bajo el asiento para que los niños puedan guardar sus libros y juegos. Altura asiento: Talla 1 (26 cm). Ancho 138 fondo 40 y alto 54 cm.

Una cara 4 plazas: **06742-**
 Insertar código color



Banco doble cara 4 plazas

Banco de dos caras con dos casillas bajo el asiento, en cada lado, para que los niños puedan guardar sus libros y juegos. Altura asiento: Talla 1 (26 cm). Ancho 138 fondo 66 y alto 54 cm.

Doble cara 4 plazas: **06743-**
 Insertar código color



Asiento puzzle redondo de foam

Asientos que forman un puzzle de 4 piezas de llamativos colores con columna central. Piezas de 71x55x30 cm. Columna de 30 cm de diámetro x 60 cm de altura. Indicado para niños de 2 a 11 años. Fabricado sin ftalatos.

Asiento puzzle de foam: **06803**



Asiento puzzle cuadrado de foam

Asientos que forman un puzzle de 9 piezas en colores arco iris. Tamaño total 150x150x18 cm. Indicado para niños de 2 a 11 años. Fabricado sin ftalatos.

Asiento puzzle cuadrado: **06804**

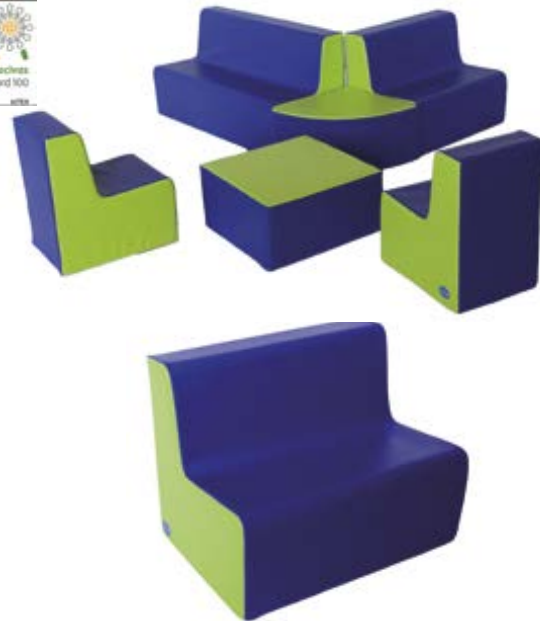

Sofá foam 1 plaza

Sillón fabricado en Funda tacto piel. con base antideslizante. Sin ftalatos. Material ignífugo M2.

6 - 18 meses: 30 x 40 x 30 y alt. asiento 15 cm.:	06900
18 meses a 3 años: 32 x 45 x 50 y alt. asiento 25 cm.:	06901
3 - 6 años: 40 x 52 x 60 y alt. asiento 30 cm.:	06902
Adulto: 55 x 65 x 70 y alt. asiento 40 cm.:	06903

Sofá foam 2 plazas

Sillón fabricado en Funda tacto piel. con base antideslizante. Sin ftalatos. Material ignífugo M2.

6 - 18 meses: 60 x 40 x 30 y alt. asiento 15 cm.:	06905
18 meses a 3 años: 64 x 45 x 50 y alt. asiento 25 cm.:	06906
3 - 6 años: 80 x 52 x 60 y alt. asiento 30 cm.:	06907
Adulto: 110 x 65 x 70 y alt. asiento 40 cm.:	06908

Sofá foam 3 plazas

Sillón fabricado en Funda tacto piel. con base antideslizante. Sin ftalatos. Material ignífugo M2.

6 - 18 meses: 100 x 40 x 30 y alt. asiento 15 cm.:	06910
18 meses a 3 años: 100 x 45 x 50 y alt. asiento 25 cm.:	06911
3 - 6 años: 115 x 52 x 60 y alt. asiento 30 cm.:	06912
Adulto: 140 x 65 x 70 y alt. asiento 40 cm.:	06913

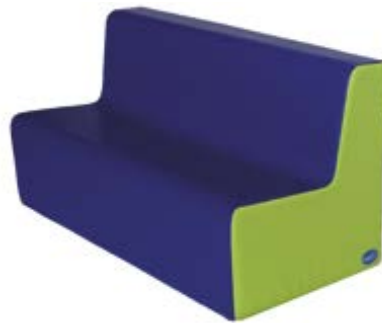

Puff mesita rinconera

Mesita fabricada en Funda tacto piel. con base antideslizante. Sin ftalatos. Material ignífugo M2.

6 - 18 meses: 40 x 40 y alt. asiento 15 cm.:	06915
18 meses a 3 años: 46 x 46 y alt. asiento 25 cm.:	06916
3 - 6 años: 53 x 53 y alt. asiento 30 cm.:	06917



Puff mesita cuadrada

Mesita fabricada en Funda tacto piel. con base antideslizante. Sin ftalatos. Material ignífugo M2.

6 - 18 meses: 40 x 40 y alt. asiento 15 cm.:	06920
18 meses a 3 años: 46 x 46 y alt. asiento 25 cm.:	06921
3 - 6 años: 53 x 53 y alt. asiento 30 cm.:	06922
Adulto: 60 x 60 y alt. asiento 40 cm.:	06923

Grada 3 escalones

Set de 3 colchonetas apilables para crear una grada. 180 x 100 x 50 cm. Sin ftalatos. Material ignífugo M2. Funda tacto deslizable.

Grada 3 Escalones:	06930
--------------------	--------------





Tapiz huevo

Tapiz con forma de huevo. 160 x 115 x 5 cm. Sin ftalatos. Material ignífugo M2.

Tapiz huevo:

06935



Tatami redondo plegable

Colchoneta de espuma de 25 kg plegable por la mitad, recubierta de Vinilo Poliéster. Ø 150 cm. x 3 cm. Sin ftalatos. Material ignífugo M2.

Tatami redondo plegable:

06947



Colchoneta tatami tacto piel

Colchoneta recubierta de Funda tacto piel. Por su alta densidad no desequilibra al andar, caminar, gatear, deslizar... Unión entre varias mediante velcro. Diversos colores y varios motivos opcionales a elegir (consultar). 130 x 130 x 2 cm. Sin ftalatos. Material ignífugo M2.

Colchoneta Tatami sin motivo:

06937

Colchoneta Tatami con motivo:

06938

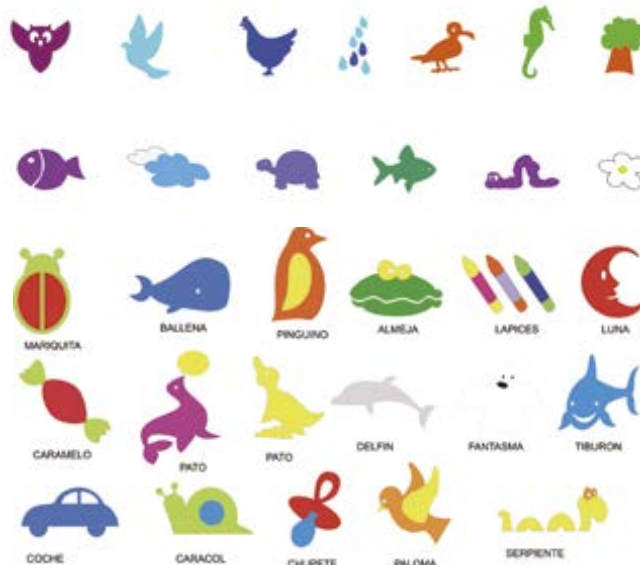

Tatami

Colchoneta recubierta de Vinilo Poliéster. Por su alta densidad no desequilibra al andar, caminar, gatear, deslizar... Sin ftalatos. Material ignífugo M2.

Tatami 200 x 150 x 2 cm:

06940

Tatami 200 x 100 x 2 cm:

06941

Tatami 245 x 245 x 2 cm:

06942



Tatami plegable

Tatami plegable. 200 x 150 x 2 cm. Sin ftalatos. Material ignífugo M2.

Tatami plegable:

06945



Tatami plegable 4 colores

Colchoneta de espuma de 25 kg plegable en 4 cuerpos, recubierta de Vinilo Poliéster. 200 x 100 x 3 cm. Sin ftalatos. Material ignífugo M2.

Tatami plegable 4 colores:

06950



Tatami plegable 3 colores

Colchoneta de espuma plegable en 3 cuerpos, recubierta de Vinilo Poliéster. Por su alta densidad no desequilibra al andar, caminar, gatear, deslizar. 180 x 120 x 2 cm. Sin ftalatos. Material ignífugo M2.

Tatami plegable 3 colores:

06952



Tatami plegable 3 m.

Colchoneta de 300x100cm, plegable de 3 cuerpos compuesta por espuma de 5 cm de grosor de polietileno de densidad de 150 kg con base antideslizante.

Tatami plegable 3 m.:

06953



Tatami 4 colores 2 x 2 m.

Colchoneta de 200x200 cm, compuesta por espuma de 2 cm de grosor de polietileno de densidad de 150 kg con base antideslizante.

Tatami 4 colores 2 x 2 m.:

06954



Tatami diámetro 160 cm.

Colchoneta redonda de 160 de diámetro, compuesta por espuma de 2 cm de grosor de densidad de 150 kg con base antideslizante.

Tatami diámetro 160 cm.:

06948



Cojines animales con nombre

Conjunto de 5 cojines con motivos de animales y sus nombres en diferentes idiomas. Ø 30, altura 5, 15 o 25 cm. Sin ftalatos. Material ignífugo M2.

Altura 5 Castellano:	06960
Altura 5 Inglés:	06961
Altura 5 Francés:	06962
Altura 15 Castellano:	06963
Altura 15 Inglés:	06964
Altura 15 Francés:	06965
Altura 25 Castellano:	06966
Altura 25 Inglés:	06967
Altura 25 Francés:	06968



Quitamiedos pequeño

Colchoneta de espuma recubierta de Vinilo Poliéster. Ø 100 x 10 cm. Sin ftalatos. Material ignífugo M2.

Quitamiedos pequeño:

06957



Quitamiedos infantil

Colchoneta de espuma recubierta de Vinilo Poliéster. Ø 140 x 30 cm.

Quitamiedos infantil:

06958



Puff gigante

Cojín gigante de 4 colores para grupos, de fácil limpieza con agua y jabón. Tela revestida de malla no tóxica, doble costura. Autoextingible M2. Interior de copos de espuma que se adapta a cualquier posición del cuerpo. Medidas: 2 x 2 m. Para niños de 2 a 6 años. Fabricado sin ftalatos.

Puff gigante: **06866**



Conjunto de 4 puffs

Conjunto formado por 4 pufs. Dimensiones: 260 x 80 x 60 cm.

Conjunto de 4 puffs: **06827**

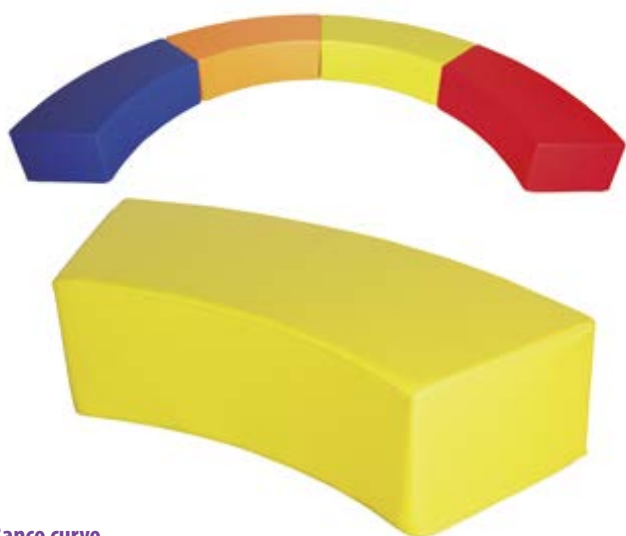

Banco curvo

Banco curvo con patas fabricado con espuma de poliuretano de 25 kg de densidad y recubierto de pvc tacto piel, base inferior en madera para la instalacion de las patas, Medidas: 220 x 48 x 40 cm.

Banco curvo: **06823**



Asiento pera

Asiento con forma de pera relleno de bolitas de Poliespán. Adopta la forma del cuerpo y de su postura. Funda con tacto símil a piel.

Asiento pera pequeño altura 90 cm.: **06825**
Asiento pera grande altura 105 cm.: **06826**



Asiento separador

Prisma de 200x30x40 cm. Pieza ideal para utilizarla de separación de ambientes y a la vez de asiento. Dispone de ventosas para fijarse mejor al suelo.

Asiento separador 200x30x40 cm.: **06811**



Banco curvo con patas

Banco curvo con patas fabricado con espuma de poliuretano de 25 kg de densidad y recubierto de PVC tacto piel. Medidas: 220 x 48 x 40 cm.

Banco curvo con patas: **06828**

Descanso



Cuna de roble color miel

Fabricadas en madera de roble color miel. Somier de lamas de gran grosor, completamente recomendada para el mejor descanso del bebé. Soporta hasta 80 Kgs. Sencillo montaje. Incluye: lateral abatible, 3 posiciones de colchón, cuatro ruedas, dos de ellas con freno. Acabados no tóxicos. Fabricadas y certificadas conforme a las normas europeas de seguridad.

Cuna roble 100 x 50 cm:	05950
Cuna roble 120 x 60 cm:	05951



Cuna litera

Cuna alta de madera de haya. Dispone de dos pisos con 2 laterales móviles. Dos medidas disponible: ancho 104 x alto 152 x profundo 55 cm. para colchón de 100 x 50 cm. y ancho 124 x alto 152 x profundo 65 cm. para colchón 120 x 60 cm. Colchón NO incluido.

Cuna litera, colchón 100 x 50 cm.:	05952
Cuna litera, colchón 120 x 60 cm.:	05953



Cuna batería

Cuna en batería de madera de haya. Apertura frontal. Colchón NO incluido. Dimensiones Módulo de 2 cunas: ancho 120 x alto 93 x profundo 110 cm. Módulo de 3 cunas: ancho 170 x alto 93 x profundo 110 cm. Los dos modelos para colchón de 100 x 50 cm.

Módulo 2 cunas batería:	05954
Módulo 3 cunas batería:	05955



Sábana bajera para cunas

Sábana bajera 50% algodón y 50% poliéster. Disponible en cuatro colores.

Válida para cunas de 100x50

Blanca:	05903-01
Amarilla:	05903-04
Naranja:	05903-06
Verde Claro:	05903-22

Válida para cunas 120X60

Blanca:	05900-01
Amarilla:	05900-04
Naranja:	05900-06
Verde Claro:	05900-22



Sábana encimera para cunas

Sábana encimera 50% algodón y 50% poliéster. Disponible en cuatro colores. Válida para cunas de 120x60 y de 100x50 cm.

Encimera blanca:	05901-01
Encimera amarilla:	05901-04
Encimera naranja:	05901-06
Encimera verde claro:	05901-22

Saco nórdico, funda y bajera para cunas

Conjunto de funda de almohada, sábana bajera ajustable y saco nórdico con cremallera. Composición del tejido (50 % poliéster / 50 % algodón) y del saco (fibra 100 % poliéster).

Saco amarillo:	05902-04
Saco naranja:	05902-06
Saco verde claro:	05902-22



Funda para almohada

Funda para almohada 50% algodón y 50% poliéster. Disponible en cuatro colores. Válida para almohadas de 57 cm.

Blanca:	05916-01
Amarilla:	05916-04
Naranja:	05916-06
Verde claro:	05916-22

Protector cuna

Protector para la cuna de fibra 100% poliéster. 60x60x60 y 40 cm de altura. Disponible en amarilla, naranja y verde claro.

Protector amarillo:	05924-04
Protector naranja:	05924-06
Protector verde claro:	05924-22



Colchón para cuna funda de algodón

Núcleo de espuma de poliuretano microcelular de densidad media 20 Kg. por m³. Colchones de 8 cm de grosor. Funda interior 100% de algodón elástico que garantiza una buena transpiración y un tacto más agradable, además de dar el máximo confort y tener una elevada elasticidad. Funda exterior de rizo de algodón con base de poliuretano a una cara, transpirable e impermeable. En la otra cara, tejido de algodón. Lavable. Cremallera en L para que sea fácil desenfundar el colchón y lavar cuantas veces se desee.

Colchón cuna 100x50 cm: **05943**
Colchón cuna 120x60 cm: **05944**



Colchón para cuna

Colchón para cunas de 120x60x5 cm.

Colchón cuna: **05981**



Sábana rizo impermeable

Sábana impermeable y transpirable para proteger el colchón de la humedad. 100% algodón blanco.

Sábana rizo impermeable: **05909**

Almohada

Almohada de fibra para cuna antiácaros y antibacteria con funda de algodón. Lavable.

Almohada: **05915**



APILABLE



Sábana-saco con gomas ajustables



Hamacas apilables y complementos

Hamacas infantiles apilables fabricadas en plástico. Dimensiones: 129x54x11 cm. Incluye sábana gratis de color blanco para lavado a 90° y uso de lejía. Se les pueden incorporar una base para un cómodo transporte. Disponible lencería adaptada a estas hamacas: sábana y sábana saco.

Hamaca Akros Evolution apilable 131x55x11 **06048**
Set ruedas con freno (4 u.) **06049**
Sábana: **06052**
Sábana-saco: **06053**



Nido bebé

Nido bebe compuesta por bolitas de polieuretano con una funda recubierta de escai en símil piel ignífugo, con base antideslizante. Dimensiones: 140 x 140 x 15 cm.

Nido bebé: **06839**



Saquito descanso bebé

Saquito bebe con tacto piel, ideal para que el bebe pueda adoptar diferentes posiciones sin necesidad de activar ningún mecanismo.

Saquito descanso bebé: **06837**



Asiento bebés individual

Asiento para bebés 1 plaza en forma de herradura que ayuda a mantenerse sentado sin caerse. 60x15 cm. Con base antideslizante. Sin ftalatos. Material ignífugo M2.

Asiento bebés individual: **06840**



Asiento bebés con respaldo

Asiento para bebés 1 plaza en forma de herradura que ayuda a mantenerse sentado sin caerse. Dispone de respaldo y cinturón. 60x25 cm. Con base antideslizante. Sin ftalatos. Material ignífugo M2.

Asiento con respaldo: **06841**



Hamaca Pocket Sweet Dog Chicco

Hamaca plegable y compacta. Su sistema de plegado en 3D reduce la hamaca a unas dimensiones reducidas de 23 x 73 x 10 cm. Reclinable en 3 posiciones. Con dos modos de utilización: fija o balancín. Presentada en una práctica bolsa de transporte. Homologada como hamaca desde el nacimiento hasta los 9 Kgs. Homologada hasta los 18 Kgs cuando el niño puede sentarse y levantarse solo. Desenfundable y lavable. Dimensiones de la hamaca abierta: 45 x 35/53 x 75 cm.

Hamaca Pocket Sweet Dog: **06824**



Trona Study Chair

Trona de polipropileno segura y de fácil uso. Bandeja con rebordes de fácil limpieza. Asa en el respaldo. Asiento con cinturón de seguridad ajustable. Duradera y robusta. Dispone de 4 ruedas (opcional) cubiertas para prevenir daños. Silla (azul marino, platino, verde y rojo). Dimensiones: 59,7x59,7x75,6 cm. Bandeja (azul marino, platino, verde y rojo). Dimensiones: 29,2x47x8,3 cm.

Trona Study Chair: **06832**
Bandeja: **06833**

Higiene infantil



Cambiador de pañales

Cambiador de pañales de pared. Dispone de correas de seguridad con una clavija en el cinturón ajustable con una mano. Puntal neumático posterior para aperturas y cierres suaves. Fabricado con polietileno de alta densidad, que inhibe de forma natural el crecimiento bacteriano. Dimensiones: 87x10,2x45,5 cm.

Cambiador: **05985**

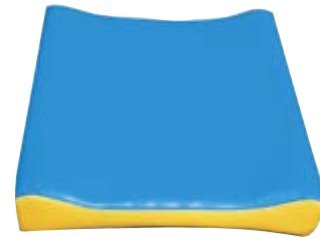

Cambiador de sobremesa

Cambiador fabricado con material homologado para uso infantil. Autoextinguible M2. 70x50 cm. Fabricado sin ftalatos.

Cambiador de sobremesa: **05988**



Mueble cambiador

Mueble cambiador con dos estantes fabricado en melamina de haya y cantos de PVC de 2 mm. Pies niveladores de 4 cm. Estructura en color haya. Baldas y puertas en haya, rojo cereza, azul lavanda, amarillo y verde manzana. Dimensiones: ancho 90 x alto 96 x fondo 70 cm. Fabricamos muebles cambiadores a medida, consulte otras medidas.

Mueble cambiador: **06000-**
Insertar código color



Mueble cambiador con escalera 2 puertas

Mueble cambiador 2 puertas, con balda en el interior de una de las puertas y escalera giratoria (en el interior de la otra). Fabricado en melamina de haya, con tableros de 19 mm de espesor, excepto trasera de 10 mm. Cantos de PVC de 2 mm, acabado por las dos caras. Pies niveladores de PVC de 4 cms de diámetro, con opción de dos alturas (4 y 8 cms.). Puertas interiores antiatrapamiento de dedos y tiradores de polímero suave anti golpes. Opción de incorporar escalera en puerta derecha o izquierda. Cerradura en la puerta de la escalera. No incluye cojín de cambio.

Mueble cambiador con escalera 2 puertas: **05995-**
Insertar código color



Mueble cambiador con escalera 3 puertas

Mueble cambiador 3 puertas y 2 cajones, con balda en el interior de una de las puertas, 8 casillas en la otra y escalera giratoria (en el interior de la puerta central). Fabricado en melamina de haya, con tableros de 19 mm de espesor, excepto trasera de 10 mm. Cantos de PVC de 2 mm, acabado por las dos caras. Pies niveladores de PVC de 4 cms de diámetro, con opción de dos alturas (4 y 8 cms.), para evitar la humedad y desniveles que pueda tener el suelo. Puertas interiores antiatrapamiento de dedos y tiradores de polímero suave anti golpes. Cajones con sistema de amortiguación integrada y auto-cierre. Admiten 50 kgs de carga dinámica máxima cada uno. Opción de incorporar escalera en puerta derecha, izquierda o central. Cerradura en la puerta donde de la escalera. No incluye cojín de cambio.

Mueble cambiador con escalera 3 puertas:

05996-

Insertar código color



Escalera 4 peldaños

Escalera de cuatro peldaños fabricada en gomaespuma de 25 kg de densidad autoextinguible nivel M2, lavable, desenfundable y con cremallera. Base antideslizante. Permite subir al niño acompañado del adulto sin que el educador necesite levantarlo. Fabricado sin ftalatos. 100 x 60 x 68 cm

Escalera 4 peldaños:

06001



Escalera cambiador

Escalera de madera (4 peldaños) para mueble cambiador. Fabricada en melamina de haya de 19 mm de grosor con cantos en PVC de 2 mm. Costados de DM melaminizado de 16 mm de grosor con cantos redondeados y barnizados con barnices no tóxicos. Facilita la subida de los niños a la zona de cambio. Ensamblaje mediante sistema de manguitos con acercamiento, que garantiza la máxima firmeza, con unión sólida e indeformable. Ancho 40 cm. Alto 86 cm. Profundo 56 cm.

Escalera cambiador:

06015-

Insertar código color

04 06 09 17 22 64



Mueble cambiador integral a medida

Mueble cambiador integral a medida, construido bajo los máximos niveles de calidad y seguridad, incorporando todos los elementos necesarios para la realización de un perfecto aseo. Medidas: Según necesidades, a medida.

Pida presupuesto

Colores:

01 04 06 09 12 17 18 22 25 64



Espejo inclinado

Espejo de seguridad inclinado, para facilitar la visión de los más pequeños mientras se cambian. Con trasera, sin desprendimientos en caso de rotura. Marco de madera de haya maciza. Sistema robusto de fijación a la pared, mediante pasos de taladrado y atorillado. Color haya. Ancho 100 cm. Alto 42 cm. Profundo 28 cm.

Espejo inclinado:

06017



Casillero 4 casillas 80-22

Casillero de cuatro casillas.

Medidas: ancho 80 x alto 22 x profundo 28 cm.

4 Casillas 80x22:

06002



Casillero 8 casillas 80-42

Casillero de ocho casillas.

Medidas: ancho 80 x alto 42 x profundo 28 cm.

8 Casillas 80x42:

06003



Casillero 4 casillas 80-30

Casillero de cuatro casillas.

Medidas: ancho 80 x alto 30 x profundo 28 cm.

4 Casillas 80x30:

06004



Casillero 4 casillas 120-30

Casillero de cuatro casillas.

Medidas: ancho 120 x alto 30 x profundo 28 cm.

4 casillas 120x30: **06005**



Casillero 10 casillas 100-42

Casillero con diez casillas en dos líneas.

Medidas: ancho 100 cm x alto 42 cm x profundo 28 cm.

10 casillas 100x42: **06010**



Casillero 12 casillas 80-62

Casillero con doce casillas en tres líneas.

Medidas: ancho 80 cm x alto 62 cm x profundo 28 cm.

12 casillas 80x62: **06011**

Colores:

01

04

06

09

12

17

18

22

25

64



Mueble casillero 8 casillas con puerta

Mueble casillero con 8 casillas y 4 puertas. Medidas: ancho 100 x alto 42 x profundo 28 cm.

Blanco: **06012**
Insertar código color



Mueble casillero 10 casillas con puerta

Mueble casillero con 10 casillas y 5 puertas. Medidas: ancho 125 x alto 42 x profundo 28 cm.

Blanco: **06013**
Insertar código color



Mueble casillero 12 casillas con puerta

Mueble casillero con 12 casillas y 4 puertas. Medidas: ancho 100 x alto 62 x profundo 28 cm.

Blanco: **06014**
Insertar código color



Contenedor de pañales Sangenic

Contenedor higiénico antibacterias para pañales que no permite la salida de malos olores. Disponible en dos tamaños, tamaño grande con capacidad para 40 pañales y el contenedor pequeño o doméstico tiene una capacidad de unos 28 pañales. De práctico uso, el contenedor tiene una cassette de recambio que una vez llena se anuda y se tira directamente a la basura. La cassette de recambio tiene una capacidad aproximada de 180 usos.

Contenedor Maxi: **81251**
Cassette de desechos: **81253**



Contenedor de pañales

Sistema cómodo, fácil y eficaz para eliminar los olores y bacterias de los pañales usados. Seguro: sólo es necesario una mano para manejar la papelera. La otra queda libre para atender al pequeño. Además posee un cierre de seguridad a prueba de niños. Antiorlor: herméticamente sellado. Gracias a su sistema de discos impide que el olor salga del contenedor. Económico: no necesita recambios. Se usa con bolsas de basura normales. Ecológico: usando este sistema contribuiremos al cuidado del ecosistema, ya que la separación de la bolsa y los pañales para su reciclado es muy sencilla.

Medidas del contenedor medium:

41,5 cm de largo x 30 cm ancho x 72 cm de alto. Capacidad 50 pañales.

Contenedor medium: **06055**

Medidas del contenedor large:

46,5 cm de largo x 32 cm ancho x 92 cm de alto. Capacidad 75 pañales.

Contenedor large: **06056**



Superabsorbente de fluidos

Alta capacidad de absorción diseñado para la recogida de vómitos y fluidos acuosos (vómitos, orines y todo tipo de fluidos). Apto para colegios, guarderías, hospitales, centros de la Tercera Edad, industria alimentaria, etc. Bote de 750 gramos que absorbe 200 litros de agua.

Superabsorbente: **06057**

Desodorizante Nanodor

Ambientador desodorizante con nanopartículas en aerosol, de alta descarga y alta persistencia, formulado con una fragancia que combate instantáneamente los malos olores. Desodorizante. Tecnología innovadora (Microscópicas nanopartículas). Aroma de gran persistencia. Fácil de aplicar. Muy eficaz en grandes espacios. No mancha.

Nanodor Super Fruits: **06085**



Una solución sana a un problema invisible.

Purificador de aire Fellowes AERAMAX DX55

Purificador de Aire que elimina de forma segura los contaminantes en el aire, neutralizando virus, bacterias y malos olores, permitiendo un buen ambiente y una gran eficacia contra alergias y enfermedades respiratorias. Captura el 99,97% de partículas e impurezas minúsculas de tan sólo 0,03 micrones. Sistema Auto Smart™ supervisa la calidad del aire y ajusta automáticamente la velocidad del ventilador para mantener el aire purificado. Indicadores que permiten saber cuando es el momento de reemplazar los filtros. Para salas de hasta 20 m².

Purificador de Aire Fellowes AERAMAX DX55: **54902**

Purificador de aire Fellowes AERAMAX DX95

Purificador de Aire que elimina de forma segura los contaminantes en el aire, neutralizando virus, bacterias y malos olores, permitiendo un buen ambiente y una gran eficacia contra alergias y enfermedades respiratorias. Captura el 99,97% de partículas e impurezas minúsculas de tan sólo 0,03 micrones. Sistema Auto Smart™ supervisa la calidad del aire y ajusta automáticamente la velocidad del ventilador para mantener el aire purificado. Indicadores que permiten saber cuando es el momento de reemplazar los filtros. Para salas de hasta 30 m².

Purificador de Aire Fellowes AERAMAX DX95: **54905**

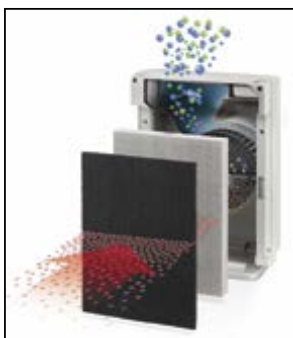

Recambio filtro de carbono para AERAMAX

Recambio de filtro de carbono, encargado de eliminar olores y de capturar partículas contenidas en el aire.

Recambio filtro de carbono para AERAMAX DX55: **54925**
 Recambio filtro de carbono para AERAMAX DX95: **54927**

Recambio filtro True Hepa para AERAMAX

Recambio del filtro True Hepa, encargado de capturar el 99,97% de partículas e impurezas minúsculas de tan sólo 0,03 micrones, incluyendo las esporas de moho, el polen, ácaros del polvo, microbios, alérgenos transportados por el aire y el humo del tabaco.

Recambio filtro True Hepa para AERAMAX DX55: **54940**
 Recambio Filtro True Hepa para AERAMAX DX95: **54941**

Alimentación escolar



Biberonía

Mueble integral, compuesto de todos los elementos necesarios para la preparación de alimentación (biberones, de manera fundamental). Medidas: Según necesidades, a medida.

Pida presupuesto



Sillón lactancia

Sillón ideal para apoyar el brazo para dar el biberón a los bebés. Apoyabrazos válidos indistintamente para diestros o zurdos. Altura asiento 40 cm. Medidas 60x60x63 cm.

Sillón lactancia:

08315



Cuchara y tenedor

Conjunto de cuchara y tenedor de diseño ergonómico para facilitar su agarre y manejo por los más pequeños. Perfectos para tomar sus primeras comiditas por sí solos. A partir de 6 meses.

Pack cuchara y tenedor:

08250



Cucharas de silicona

Pack de 2 suaves y blanditas cucharas de silicona para la comida de los más pequeños. Perfectas para las primeras papillas y purés. Aptas para microondas y lavavajillas. A partir de 4 meses.

Pack cucharas silicona:

08252



Taza con succionador

Taza antiderrame con asas y un suave succionador. Ergonómica. Fácil salida de líquido para ayudar al bebé en sus primeros sorbos. Con tapa protectora para mayor higiene. Apto para lavavajillas y microondas. Capacidad: 200 ml. A partir de los 6 meses.

Taza con succionador:

08255



Vaso de asas con pitorro

Vaso ergonómico con asas perfecto para los primeros sorbos de manera independiente. Dispone de tapa protectora para mayor higiene y pitorro suave de silicona. Apto para lavavajillas y microondas. Capacidad: 300 ml. A partir de los 4 meses.

Vaso de asas con pitorro:

08257



Vaso con pitorro

Vaso ergonómico perfecto para sus primeros sorbos de manera independiente. Con tapa protectora para mayor higiene y pitorro suave de silicona. Apto para lavavajillas y microondas. Capacidad: 300 ml. A partir de los 4 meses.

Vaso con pitorro:

08259



Plato térmico

Plato con doble fondo para rellenar con agua caliente. De esta manera la comida no se enfría y se mantiene a su temperatura. Sus elevados rebordes facilitan la comida con cuchara. No apto para microondas. Medidas: 20 x 20 cm.

Plato térmico: **08261**



Bol con tapa y cuchara

Conjunto de bol con tapa antiderrame y cuchara. Con compartimento para guardar la cuchara. Apto para microondas y lavavajillas. A partir de 6 meses. Medidas: 19 x 12 cm.

Bol con tapa y cuchara: **08264**



Babero semirígido

Realizado en plástico translúcido. Su diseño permite que los restos de comida se depositen en el babero sin llegar a manchar al niño. El cuello es ajustable y permite abrir y cerrar con facilidad, 100% libre de ftalatos.

Babero semirígido: **08294**



Bandejas para servicio de comidas

Bandejas para servicio de comidas de acero inoxidable (43x27x2) o de policarbonato (33x33x3,5). De alta resistencia, adecuada para comedores escolares y otras colectividades.

Policarbonato blanco: **08271**

Acero inoxidable: **08272**

ÚLTIMAS UNIDADES
hasta fin de existencias



Bol de policarbonato

Bol de Policarbonato. Irrompible, ligero, duradero. No mancha ni pierde color. Reciclable. No poroso. Colores disponibles: azul, amarillo, rojo y verde. Aptos para lavavajillas y microondas.

Bol 12 cm.: **08283**



Platos de policarbonato

Plato de Policarbonato. Irrompible, ligero, duradero. No mancha ni pierde color. Reciclable. No poroso. Colores disponibles: azul, amarillo, rojo y verde. Aptos para lavavajillas y microondas.

Plato hondo 21,5 cm: **08285**
Plato llano 23 cm: **08287**

ÚLTIMAS UNIDADES
hasta fin de existencias



Vaso de policarbonato

Vaso de Policarbonato. Irrompible, ligero, duradero. No mancha ni pierde color. Reciclable. No poroso. Colores disponibles: azul, amarillo, rojo y verde. Aptos para lavavajillas y microondas.

Vaso 15 cl: **08289**

Jarra de policarbonato

Jarra de Policarbonato con tapa. Irrompible, ligera, duradera. No mancha ni pierde color. Reciclable. No poroso. Colores disponibles: azul, amarillo, rojo y verde. Aptos para lavavajillas y microondas. Capacidad 1,1 l.

Jarra: **08291**



Cubiertos de policarbonato

Cubiertos de Policarbonato. Irrompible, ligero, duradero. No mancha ni pierde color. Reciclable. No poroso. Colores disponibles: azul, amarillo, rojo y verde. Aptos para lavavajillas y microondas.

Tenedor 17 cm: **08295**
Cuchara 17 cm: **08296**
Cuchillo 18 cm: **08297**



Elementos de protección y seguridad

Elementos para la seguridad que ayudan a evitar los accidentes cotidianos. Totalmente homologados.



Kit vallas 60 cm.

Conjunto de 6 piezas en 3 colores de 60 (altura) x 80 (ancho) cada pieza. Una vez montada se puede usar en diferentes ángulos, en círculo cerrado o en ángulos de 90° para ir junto a una pared. Lleva soportes en la base por si se desea fijar al suelo.

Kit 6 vallas 60 cm.:

06023



Kit vallas 80 cm.

Conjunto de 10 piezas en 3 colores de 80 (altura) x 40 (ancho) cada pieza. Una vez montada se puede usar en diferentes ángulos, en círculo cerrado o en ángulos de 90° para ir junto a una pared. Lleva soportes en la base.

Kit 10 vallas 80 cm.:

06024



Cinta antideslizante

Cinta antideslizante impermeable. Ideal para escaleras y superficies que supongan riesgo de caída. 5 m x 25 mm en color negro.

Cinta antideslizante:

06041

Carro de evacuación bomberos

Carro de madera con ruedas ideado para la evacuación rápida de niños en caso de emergencia. Cumple con la exigencias de la normativa vigente. Medidas: ancho 61 x alto 107 x profundo 120 cm.

Carro de evacuación:

06043-

Insertar código color

04

06

09

17

22

64



Cuerda transporte con cinturón

Cuerda trenzada de alta tenacidad con asas protegidas con tubo plastificado y anillas para el enganche de los cinturones de seguridad. Dispone de cinturones reflectantes de alta visibilidad. Resistente a ácidos, álcalis y aceites. Seguridad total, evita sorpresas en el momento del paseo.

18 alumnos:

08372

30 alumnos:

08373



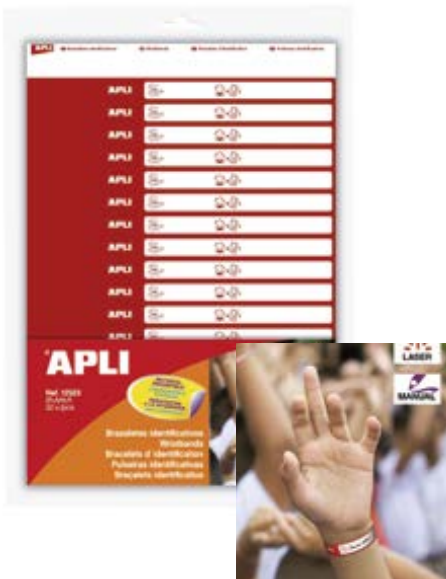

Brazaletes identificativos Apli

Blister de 32 brazaletes identificativos Apli. Los padres y profesores pueden escribir en el brazaletes el nombre del niño, teléfonos de contacto, dirección o la información que deseen. Ideales para utilizar en lugares públicos y de mucha concurrencia Cantidad hojas: 2. Cantidad etiquetas por hoja: 16. Medidas 210x15

Brazaletes: **08407**



Protección columnas

A medida tanto para interior como para exterior. Instalación no incluida.

Protección columnas: **06035**



Protección cantonera

Dimensiones: 120x7 cm para cada ángulo. Instalación no incluida.

Prot. cantonera: **06036**

Protección escalera

Medidas: 100x5x3 cm de grosor. Instalación no incluida.

Prot.escalera: **06042**



Protección salva dedos opaco

Protector compuesto por dos guías de aluminio con una lámina opaca flexible. La lámina se puede quitar fácilmente para su limpieza y recambio. Fijación mediante adhesivo o tornillos y taco a la pared si se requiere. Altura 120 cm. Instalación no incluida.

Protector puertas opaco, apertura 90°: **08350**
 Protector puertas opaco, apertura 180°: **08351**
 Protector puertas opaco, interior: **08354**
 Recambio opaco apertura 90°: **08352**
 Recambio opaco apertura 180°: **08353**



Protección salva dedos transparente

Protector compuesto por dos guías de aluminio con una lámina de vinilo transparente de 2 mm. y flexible. La lámina se puede quitar fácilmente para su limpieza y recambio. Fijación mediante adhesivo o tornillos y taco a la pared si se requiere. Altura 120 cm. Instalación no incluida.

90°: **06030**
 180°: **06031**
 Protector puertas transparente, interior: **06040**
 Recambio vinilo apertura 90°: **06033**
 Recambio vinilo apertura 180°: **06034**

Salvadedos puertas

El "SALVADEDOS" evita que el cierre accidental de una puerta o ventana pueda dañar los dedos de un niño. También evita que los niños puedan quedar encerrados en una habitación. Está fabricado en goma E.V.A blanda, por lo que no deja señales en puertas y marcos.

Salvadedos: **08410**



Retenedor de puertas

Evita que el cierre accidental de una puerta pueda dañar los dedos de un niño. Se coloca en la base de una puerta y al estar fabricado con material antideslizante, impide que la puerta pueda cerrarse repentinamente. Cada envase contiene dos retenedores de puertas.

Retenedor: **08411**



Protector de esquinas

Protege a los niños de golpes contra esquinas de mesas y otros muebles. Está fabricado en P.V.C blando y transparente, por lo que es muy adecuado para mesas de cristal ya que, una vez colocados, los protectores son prácticamente invisibles. Se coloca mediante tiras adhesivas que se suministran junto al producto. Cada envase contiene cuatro protectores.

Protector esquinas: **08412**



Espuma protectora de esquinas

Protege a los niños de golpes contra esquinas de mesas y otros muebles. Fabricado en goma NBR por lo que su textura es blanda y de fácil adhesión. Se presenta en blíster de cuatro unidades tanto en color blanco como marrón. Se coloca mediante las tiras adhesivas incluidas en el envase.

Set 4 espumas protectoras de 2 m y 4 protectores esquinas Blanca: **08413**

Set 4 espumas protectoras de 2 m y 4 protectores esquinas Marrón: **08414**



Espuma protectora de cantos

Permite proteger a los niños de golpes contra cantos de mesas y armarios y cualquier mueble que pudiera presentar una arista peligrosa. Se presenta en un rollo de dos metros de longitud e incluye cuatro protectores de esquinas. De textura blanda y fácil colocación mediante cinta adhesiva, se presenta en colores blanco y marrón.

Set de 4 espumas protectoras cantos de 2 m Blanca: **08415**

Set de 4 espumas protectoras cantos de 2 m Marrón: **08416**



Cierre lateral para cajones

Impide que los niños puedan abrir cajones y armarios, ya que para desbloquear el cierre es necesario apretar el botón del mecanismo. Este botón requiere ejercer una presión superior a la que, por lo general, pueda ejercer un niño. Se adhiere mediante las tiras adhesivas que se suministran junto al producto. Cada envase contiene dos cierres completos.

Set cierres lateral cajones: **08417**



Pestillo de seguridad

Bloquea puertas de armarios y cajones, impidiendo que los niños puedan acceder a su interior. Su sistema de desbloqueo, mediante un botón de seguridad, dificulta su apertura. Se coloca mediante los círculos autoadhesivos situados en la parte posterior. Cada envase contiene dos pestillos completos.

Set pestillos seguridad: **08418**



Cierre para armarios

Bloquea puertas de armarios y cajones, impidiendo que los niños puedan acceder a su interior. Su sistema de desbloqueo, mediante un botón de seguridad, dificulta su apertura. Se coloca mediante los círculos autoadhesivos situados en la parte posterior. Cada envase contiene dos pestillos completos.

Cierre para armarios: **08419**



Cierre de seguridad

Cierre multiusos flexible y ajustable. Muy adecuado para bloquear armarios, cajones, neveras, microondas, tapas de WC... La cinta plástica puede cortarse para conseguir la medida deseada. Su sistema de desbloqueo, mediante dos botones, impide que los niños lo abran. Se coloca mediante los autoadhesivos incluidos en la parte posterior.

Cierre de seguridad: **08420**



Protector de enchufes

Evita que los niños metan los dedos en los enchufes. Una vez colocado el protector en el interior del enchufe, éste quedará obturado y sólo podrá introducirse una clavija en él si se gira el protector exterior 90°. Cada envase incluye seis protectores auto adhesivos.

6 protectores enchufes: **08421**



Protección cantonera lápiz

Protección cantonera lápiz de 100x6x6 cm. Disponible en azul, lila, amarillo, rojo, naranja, verde y fucsia. Autoadhesivo incorporado.

Amarillo: :	08425-04
Naranja: :	08425-06
Rojo: :	08425-09
Fucsia: :	08425-11
Azul: :	08425-17
Verde: :	08425-22
Lila: :	08425-38



Protección tubos

Protección para tubos fabricado en PVC. Dimensiones 240x Ø 5 cm Interior. Instalación no incluida.

Protector tubos: : **06037**

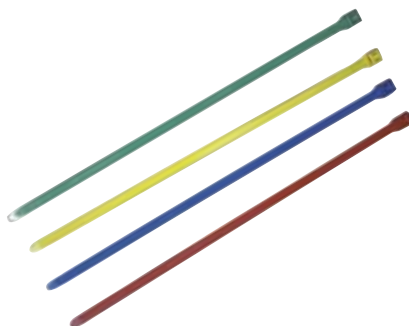

Bridas de colores

Paquetes de 100 bridas de plástico resistente de colores. Tamaño 39 cm.

Bridas Amarillas:	08361
Bridas Rojas:	08362
Bridas Azules:	08363
Bridas Verdes:	08364



Protección tubos radiador

Protección semitubular acolchada. Fijación a la pared mediante tacos y tornillo. 13 colores a elegir. Diámetro exterior de 15 cm. Se sirve por metro lineal. Instalación no incluida.

Protección radiador: : **08370**

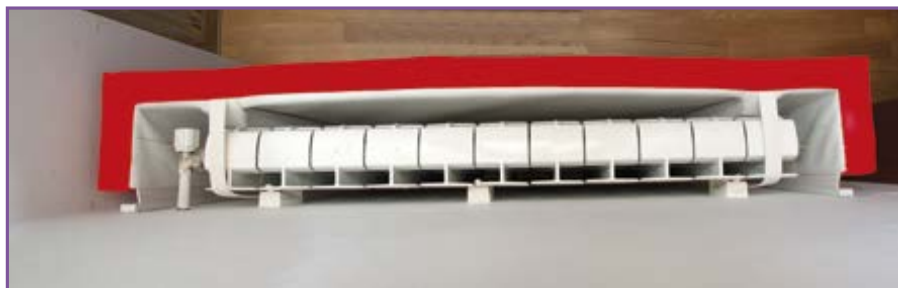

Protector de radiador completo

Protección acolchada para la parte frontal y los laterales de los radiadores. Distancia aproximada de 3 cm entre la protección y el radiador, para permitir la evacuación del calor generado. Dispone de anclajes que sujetan la protección a la parte superior del radiador. Instalación no incluida.

Protector radiador completo hasta 100 cm.:	08401
Protector radiador completo desde 100 a 150 cm.:	08402
Protector radiador completo desde 150 a 200 cm.:	08403
Protector radiador completo desde 200 a 250 cm.:	08404



Protección radiador cantonera superior

Protección para la parte superior del radiador. Se fija a la pared mediante anclaje para colgar. A medida del radiador. 13 colores a elegir. Instalación no incluida.

Protector radiador cantonera hasta 122 cm.:	08390
Protector radiador cantonera de 122 cm. a 200 cm.:	08391
Protector radiador cantonera de 200 cm. a 250 cm.:	08392



Protector de radiador completo

Estructura metálica forrada y acolchada para proteger a los niños ante cualquier golpe con los radiadores. Hasta 100 cm. de ancho. Instalación no incluida.

Hasta 100cm de ancho:	08341
De 100cm a 150cm de ancho:	08342
De 150cm a 200cm de ancho:	08343
De 200cm a 250cm de ancho:	08344

Psicomotricidad: Gama iniciación

Espejo infantil y barra estabilizadora

Espejos de metacrilato nítido, según normas de seguridad internacionales.

Espejo infantil en madera natural.

Espejo madera natural 100x65 cm:	07000
Espejo madera natural 120x50 cm:	07001

Espejo infantil en madera laqueada en color azul, rojo, amarillo o verde.

Espejo madera laqueada 100x65 cm:	07002
Espejo madera laqueada 120x50 cm:	07003

Espejo infantil en aluminio laqueado en color azul, rojo, amarillo o verde.

Espejo aluminio laqueado 100x65 cm:	07004
Espejo aluminio laqueado 120x50 cm:	07005

Barra estabilizadora para ayudar al bebé a realizar sus primeros intentos de ponerse en pie. Forrada en tela plástica, lavable, mullida en su interior con foam.

Barra estabilizadora 130x15 cm:	07006
---------------------------------	--------------



Espejo medidor

Espejo de diseño divertido con medidas graduadas desde 70 hasta 150 cm. Marco de madera laqueada.

Espejo medidor:	07007
-----------------	--------------



Barra estabilizadora

Barra estabilizadora para espejo de Identidad.

Barra estabilizadora:	07010
-----------------------	--------------

Espejo de identidad

Espejo de seguridad con trasera.

Medidas: ancho 120 cm x alto 90 cm x profundidad 2,5 cm.

Espejo de identidad:

07011



Armario para los primeros pasos

Mueble diseñado para facilitar al niño su motricidad, compuesto de cubos laterales, espejo, cubetas, encimera y barras de apoyo.

Medidas: ancho 118 cm x alto 86 cm x profundo 40 cm.

Armario para los primeros pasos:

07012

Psicomotricidad: Gama preescolar

6/18
meses

Medio cilindro

Sin ftalatos. Material ignifugo M2.

Funda tacto Piel

50 x 20 x 10 cm.: 07416

50 x 15 x 7,5 cm.: 07417

Funda tacto Deslizante

50 x 20 x 10 cm.: 07418

50 x 15 x 7,5 cm.: 07419

Prisma

Sin ftalatos. Material ignifugo M2. Funda tacto deslizante o piel.

50 x 15 x 7,5 cm. desl.: 07421

50 x 15 x 7,5 cm. piel: 07422



Tatami rectangular

150 x 50 x 2 cm. Sin ftalatos. Material ignifugo M2. Funda tacto piel.

Tatami rectangular:

07425



Tatami cuadrado

100 x 100 x 2 cm. Sin ftalatos. Material ignifugo M2. Funda tacto piel.

Tatami cuadrado:

07426



Piezas onduladas

50 x 50 x 15 cm. Sin ftalatos. Material ignifugo M2. Funda tacto piel.

Piezas onduladas:

07428

**Rampa**

50 x 50 x 15 cm. Sin ftalatos. Material ignífugo M2. Funda tacto piel.

Rampa: **07430**

**Bloque bajo con cierre adhesivo textil**

50 x 50 x 7,5 cm. Sin ftalatos. Material ignífugo M2. Funda tacto piel.

Bloque Bajo con velcro: **07432**

**Bloque alto con cierre adhesivo textil**

50 x 50 x 15 cm. Sin ftalatos. Material ignífugo M2. Funda tacto piel.

Bloque Alto con velcro: **07433**

**Quesito mosaico**

50 x 50 x 15 cm. Sin ftalatos. Material ignífugo M2. Funda tacto piel.

Quesito mosaico: **07435**

**Escalera**

50 x 50 x 15 cm. Sin ftalatos. Material ignífugo M2. Funda tacto piel.

Escalera: **07437**

**Bloque túnel**

50 x 50 x 55 cm. Sin ftalatos. Material ignífugo M2. Funda tacto piel.

Bloque túnel: **07440**

**Tatami puente 2 m.**

Colchoneta de 200 x 150 cm, compuesta por espuma de 5 cm de grosor de densidad de 25 kg. Puede ser colchoneta normal o plegarse y formar un túnel. Unión por cierre autoadhesivo.

Tatami puente 2 m.: **07441**

**Conjunto 3 piezas**

150 x 50 x 75 cm. Sin ftalatos. Material ignífugo M2. Funda tacto piel.

Túnel y rampa: **07442**

**Conjunto 5 piezas**

150 x 150 x 25 cm. Sin ftalatos. Material ignífugo M2. Funda tacto piel.

Conjunto Aspa: **07443**

**Conjunto 9 piezas con túnel y 3 obstáculos**

200 x 150 x 15 cm. Sin ftalatos. Material ignífugo M2. Funda tacto piel.

Círculo con Túnel y 3 Obstáculos: **07445**

**Conjunto 12 piezas con túnel y 5 obstáculos**

250 x 200 x 15 cm. Sin ftalatos. Material ignífugo M2. Funda tacto piel.

Círculo con Túnel y 5 Obstáculos: **07447**

**Conjunto 13 piezas con túnel y 7 obstáculos**

200 x 150 x 15 cm. Sin ftalatos. Material ignífugo M2. Funda tacto piel.

Círculo con Túnel y 7 Obstáculos: **07448**



Puente 2 piezas

70 x 50 x 75 cm. Sin ftalatos. Material ignífugo M2. Funda tacto deslizante.

Puente 2 piezas: **07450**

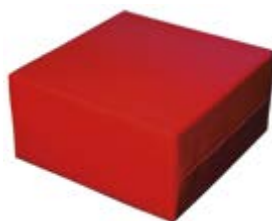

Bloques acoplamiento

Sin ftalatos. Material ignífugo M2. Funda tacto piel.

Pequeño 50 x 25 x 25 cm:	07452
Mediano 50 x 50 x 25 cm:	07453
Grande 60 x 60 x 30 cm:	07454



Soporte cilindro

60 x 30 x 30cm. Sin ftalatos. Material ignífugo M2. Funda tacto deslizante.

Soporte cilindro: **07456**

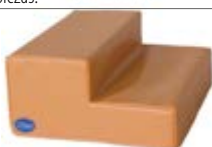

Escalera

Sin ftalatos. Material ignífugo M2.

Pequeña - Funda tacto piel

Escalera 2 Escalones 40 x 50 x 20 cm.:	07458
Escalera 3 Escalones 65 x 60 x 30 cm.:	07459

Grande - Funda tacto deslizante

Escalera 3 Escalones 75 x 60 x 50 cm.:	07461
Escalera 4 Escalones 100 x 60 x 68 cm.:	07462
Escalera 5 Escalones 125 x 60 x 85 cm.:	07463



Rampa escalada

65 x 60 x 50 cm. Material ignífugo M2. Funda tacto deslizante.

Rampa escalada: **07465**



Escalera ondulada inversa

65 x 60 x 30 cm. Sin ftalatos. Material ignífugo M2. Funda tacto piel.

Escalera ondulada inversa: **07467**



Escalera ondulada

65 x 60 x 30 cm. Sin ftalatos. Material ignífugo M2. Funda tacto piel.

Escalera Ondulada: **07469**



Escalera ondulada grande

70 x 60 x 50 cm. Sin ftalatos. Material ignífugo M2. Funda tacto deslizante.

Escalera Ondulada Grande: **07471**



Rampa curvada

65 x 60 x 30 cm. Sin ftalatos. Material ignífugo M2. Funda tacto piel.

Rampa Curvada: **07473**



Rampa curva larga

90 x 60 x 30 cm. Sin ftalatos. Material ignífugo M2. Funda tacto piel.

Rampa Curva Larga: **07475**

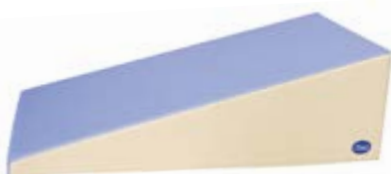

Rampa larga

90 x 60 x 30 cm. Sin ftalatos. Material ignífugo M2. Funda tacto piel.

Rampa larga: **07477**

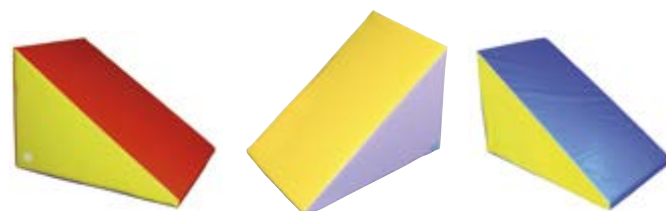

Rampa

Sin ftalatos. Material ignífugo M2. Funda tacto deslizante.

Rampa 70 x 50 x 50 cm.:	07479
Rampa 70 x 60 x 50 cm.:	07480
Rampa 100 x 60 x 68 cm.:	07481

+18
meses



Rampa baja

60 x 60 x 30 cm. Sin ftalatos. Material ignífugo M2. Funda tacto piel.

Rampa baja: **07483**



Balancín

60 x 60 x 30 cm. Sin ftalatos. Material ignífugo M2. Funda tacto piel.

Balancín: **07485**



Balancín grande

120 x 30 x 60 cm. Sin ftalatos. Material ignífugo M2. Funda tacto deslizable.

Balancín grande: **07487**



Prisma hexagonal

120 x 30 x 30 cm. Sin ftalatos. Material ignífugo M2. Funda tacto deslizable.

Prisma hexagonal: **07489**



Prisma ondulado

200 x 30 x 30 cm. Sin ftalatos. Material ignífugo M2. Funda tacto deslizable.

Prisma ondulado: **07491**



Rueda

Sin ftalatos. Material ignífugo M2. Funda tacto deslizable.

Ø 60 x 25 x 15 cm: **07492**

Ø 100 x 25 x 25 cm: **07493**



Túnel

Túnel con medidas 55x10x55 cm con espuma de poliuretano de densidad 25kg.

55X10X55 cm.: **07494**

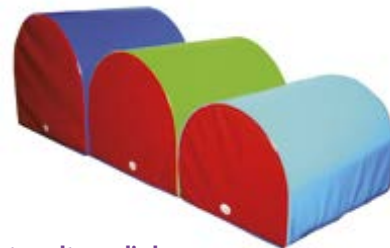

Potro salto media luna

Sin ftalatos. Material ignífugo M2. Funda tacto deslizable.

50 x 65 x 40 cm: **07495**

60 x 65 x 50 cm: **07496**

70 x 65 x 60 cm: **07497**



Prisma

120 x 30 x 30 cm. Sin ftalatos. Material ignífugo M2. Funda tacto deslizable.

Prisma **07498**



Cilindros

Sin ftalatos. Material ignífugo M2. Funda tacto deslizable.

Cilindro Ø 20 x 60 cm: **07100**

Cilindro Ø 35 x 55 cm: **07101**

Cilindro Ø 25 x 100 cm: **07102**

Cilindro Ø 30 x 120 cm: **07103**

Cilindro Ø 50 x 60 cm: **07104**

Cilindro Ø 50 x 100 cm: **07105**

Cilindro Ø 15 x 60 cm: **07106**

Cilindro Ø 30 x 60 cm: **07107**

Cilindro Ø 35 x 110 cm: **07108**



Rodillos deslizantes

Conjunto de 6 rodillos deslizantes de medidas 25x60x unidos por cintas en los laterales.

Rodillos deslizantes: **07109**



Soporte prisma

Sin fталatos. Material ignífugo M2. Funda tacto deslizante.

Soporte Prisma Sencillo 30 x 60 x 35 cm.:	07110
Soporte Prisma Doble 45 x 60 x 35 cm.:	07111
Soporte Prisma Oblicuo 75 x 60 x 35 cm.:	07112
Soporte Prisma Cruce 90 x 60 x 35 cm.:	07113



Obstáculo

Sin fталatos. Material ignífugo M2. Funda tacto deslizante.

Túnel 60 x 30 x 55 cm.:	07115
Media Luna Grande 60 x 30 x 30 cm.:	07116
Media Luna Pequeño 30 x 30 x 15 cm.:	07117
Triangular 40 x 30 x 21 cm.:	07118



Conjunto olas

Conjunto de 2 piezas. 160 X 60 X 42 cm. Sin fталatos. Material ignífugo M2. Funda tacto piel. De 18 meses a 3 años.

Conjunto Olas:	07120
----------------	--------------



Conjunto puente cilindro

Conjunto de 5 piezas. 245 x 60 x 45 cm. Sin fталatos. Material ignífugo M2. Funda tacto piel y tacto deslizante.

Puente cilindro:	07122
------------------	--------------



Conjunto plataforma

Conjunto de 5 piezas. 190 x 190 x 30 cm. Sin fталatos. Material ignífugo M2. Funda tacto piel. De 18 meses a 3 años.

Plataforma:	07126
-------------	--------------



Conjunto gateo con puente

Conjunto de 6 piezas. 305 x 60 x 30 cm. Sin fталatos. Material ignífugo M2. Funda tacto piel. De 18 meses a 3 años.

Gateo con puente:	07128
-------------------	--------------



Conjunto gateo sin puente

Conjunto de 8 piezas. 305 x 250 x 30 cm. Sin fталatos. Material ignífugo M2. Funda tacto piel. De 18 meses a 3 años.

Gateo sin puente:	07130
-------------------	--------------



Conjunto prisma ondulado

Conjunto de 6 piezas. 340 x 60 x 50 cm. Sin fталatos. Material ignífugo M2. Funda tacto deslizante. A partir de 3 años.

Prisma ondulado:	07132
------------------	--------------



Conjunto cilindro y prisma

Conjunto de 9 piezas. 375 x 60 x 50 cm. Sin fталatos. Material ignífugo M2. Funda tacto deslizante. A partir de 3 años.

Cilindro y prisma:	07134
--------------------	--------------



Conjunto túnel y quitamiedos

Conjunto de 8 piezas. 455 x 140 x 50 cm. Sin fталatos. Material ignífugo M2. Funda tacto deslizante. A partir de 3 años.

Túnel y quitamiedos:	07136
----------------------	--------------

+18
meses



Conjunto prismas con obstáculos

Conjunto de 12 piezas. 425 x 150 x 50 cm. Sin fitalatos. Material ignífugo M2. Funda tacto deslizante. A partir de 3 años.

Conjunto Prismas con Obstáculos: **07138**



Conjunto puentes

Conjunto de 12 piezas. 410 x 410 x 50 cm. Sin fitalatos. Material ignífugo M2. Funda tacto deslizante. A partir de 3 años.

Conjunto puentes: **07140**

Psicomotricidad: primaria



Conjunto primaria 89

Conjunto formado por 2 piezas, hecho de espuma de 25kg de densidad, con base antideslizante. A partir de 6 años. Dimensiones: 150x80x72 cm.

Conjunto primaria 89: **07114**



Conjunto primaria 93

Conjunto formado por 2 piezas, hecho de espuma de 25kg de densidad, con base antideslizante. A partir de 6 años. Dimensiones: 205 x 150 x 72 cm.

Conjunto primaria 93: **07119**



Conjunto primaria 85

Conjunto formado por 2 piezas, hecho de espuma de 25kg de densidad. Unidas por cierre autoadhesivo, con base antideslizante. A partir de 6 años. Dimensiones: 242 x 70 x 72 cm.

Conjunto primaria 85: **07141**



Conjunto primaria 92

Conjunto formado por 3 piezas, hecho de espuma de 25kg de densidad, unidos por cierre autoadhesivo, con base antideslizante. A partir de 6 años. Dimensiones: 150 x 80 x 112 cm.

Conjunto primaria 92: **07142**

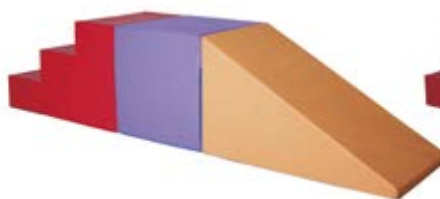

Conjunto primaria 86

Conjunto formado por 3 piezas, hecho de espuma de 25 kg de densidad, unidas con cierre autoadhesivo, base antideslizante. A partir de 6 años. Dimensiones: 312 x 70 x 72 cm.

Conjunto primaria 86: **07143**

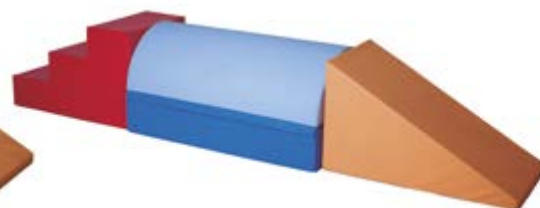

Conjunto primaria 88

Conjunto formado por 4 piezas, hecho de espuma de 25kg de densidad, con base antideslizante. A partir de 6 años. Dimensiones: 392 x 80 x 72 cm.

Conjunto primaria 88: **07144**

Conjunto primaria 87

Conjunto formado por 3 piezas, hecho de espuma de 25 kg de densidad, con base antideslizante. A partir de 6 años. Dimensiones: 417 x 145 x 72,5 cm.

Conjunto primaria 87: **07145**



Conjunto primaria 90

Conjunto formado por 3 piezas, hecho de espuma de 25kg de densidad, con base antideslizante. A partir de 6 años. Dimensiones: 392 x 145 x 72,5 cm.

Conjunto primaria 90: **07146**



Conjunto primaria 91

Conjunto formado por 5 piezas, hecho de espuma de 25kg de densidad, con base antideslizante. A partir de 6 años. Dimensiones: 612 x 145 x 72,5 cm.

Conjunto primaria 91: **07147**



Psicomotricidad: construcción



Conjunto de 4 cubos

Conjunto de 4 cubos de 30x30x30 cm. Sin ftalatos. Material ignífugo M2.

Conjunto de 4 cubos: **07355**



Ladrillos

Conjunto de 4 "ladrillos" ideal para aprender a encajar y componer figuras, estimulando la imaginación y la memoria. Sin ftalatos. Material ignífugo M2.

Ladrillo 25x25x50 cm.: **07357**
Ladrillo 30x30x60 cm.: **07358**
Ladrillo 30x20x80 cm.: **07359**



Tetrix

Puzzle de 7 piezas que imita al famoso videojuego. Ideal para aprender a encajar y componer figuras, estimulando la imaginación y la memoria. Incluye bolsa. 120 x 80 x 5cm. Sin ftalatos. Material ignífugo M2.

Tetrix: **07363**



Tangram

Tangram de 7 piezas. Ideal para aprender a encajar y componer figuras, estimulando la imaginación y la memoria. Incluye bolsa. 100 x 100 x 10 cm. Sin ftalatos. Material ignífugo M2.

Tangram: **07378**

Psicomotricidad: figuras



Caballo

Balancín 90 x 25 x 59 cm. Sin ftalatos. Material ignífugo M2. Funda tacto deslizante.

Caballo: **07401**



Moto

Balancín 90 x 25 x 43 cm. Sin ftalatos. Material ignífugo M2. Funda tacto deslizante.

Moto: **07402**



Pollito

Balancín 74 x 25 x 45 cm. Sin ftalatos. Material ignífugo M2. Funda tacto deslizante.

Pollito: **07403**



Gusano

Balancín 78 x 20 x 39 cm. Sin ftalatos. Material ignífugo M2. Funda tacto deslizante.

Gusano: **07404**



Cocodrilo

Balancín 100 x 20 x 37 cm. Sin ftalatos. Material ignífugo M2. Funda tacto deslizante.

Cocodrilo: **07405**



Tortuga

Balancín 100 x 20 x 54 cm. Sin ftalatos. Material ignífugo M2. Funda tacto deslizante.

Tortuga: **07406**



Vaca

Doble balancín 116 x 28 x 50 cm. Sin ftalatos. Material ignífugo M2. Funda tacto deslizante.

Vaca: **07407**



Rana

Doble balancín 114 x 20 x 39 cm. Sin ftalatos. Material ignífugo M2. Funda tacto deslizante.

Rana: **07408**



Pulpo

Doble balancín 110 x 20 x 48 cm. Sin ftalatos. Material ignífugo M2. Funda tacto deslizante.

Pulpo: **07409**



Escalera balancín

Medidas: 110x60x77 cm.

Escalera balancín: **07376**



Colchoneta balancín

Colchoneta balancín polivalente que puede ser balancín o dándole la vuelta una colchoneta con un obstáculo. Compuesta por espuma de 5cm de grosor y densidad de 150 kg.

Colchoneta balancín: **07377**

Psicomotricidad



Cilindro gateo

Cilindro Gateo 100 x 15 x 10,5 cm. Sin ftalatos. Material ignifugo M2. Funda tacto deslizante.

Cilindro gateo: **07191**



Serpiente gateo

Serpiente Gateo 180 x Ø 13 cm. Sin ftalatos. Material ignifugo M2. Funda tacto deslizante.

Serpiente gateo: **07193**



Pista gateo

Pista gateo 200 X 50 X 38 cm. Sin ftalatos. Material ignifugo M2. Funda tacto deslizante.

Pista gateo: **07195**



Circuito modular de gateo

Circuito compuesto por 3 piezas que forma un circuito de gateo. Unión mediante cierre autoadhesivo permite formar un circuito en forma de "U" o un circuito recto.

Circuito de gateo: **07189**



Bloques sensitivos

Set de 5 bloques de diferentes densidades ideal para trabajar la psicomotricidad, así como desarrollar la percepción sensorial de los pies. Medidas por cada bloque: 60x20x12 cm. Densidades: 20, 22, 25, 28 y 30 kg.

Bloques sensitivos: **07205**



Barra de equilibrio

Barra de equilibrio que en su parte superior lleva una lámina de espuma de alta densidad de 2 cm. de espesor para poder mantenerse sin ningún problema. Recubrimiento de PVC poliéster grabado con pintura atóxica. Medidas: 200x25x25 cm.

Barra de equilibrio **07208**



Tatami obstáculos

Colchoneta de 200x100x5 compuesta por espuma de 5 cm con base antideslizante. Tiene cinta de cierre autoadhesivo en los laterales para poder añadir los prismas obstáculos y variar el ejercicio y la dificultad de éste.

Colchoneta tatami obstáculos 200x100x5: **07209**



Prismas para tatami obstáculos

Obstáculo de 100x25x15 cm con pestañas con cierre autoadhesivo para complementar el tatami obstáculos.

Prisma tatami obstáculo 100x25x15: **07211**

Prisma tatami obstáculo 100x25x30: **07212**

Rampa tatami obstáculo 100x50x30: **07213**

Media luna tatami obstáculo 100x60x30: **07214**

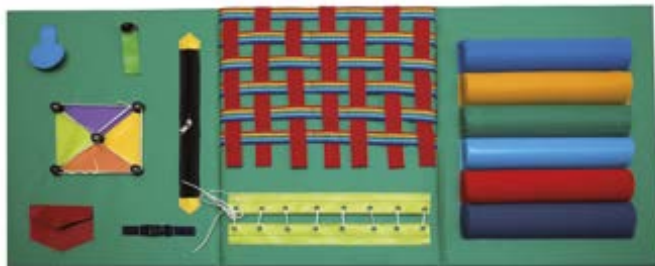

Panel Toca-Toca

Panel compuesto de diversos elementos dirigidos a trabajar la psicomotricidad fina. Medidas: 122x61 cm.

Panel Toca-Toca: **07210**



Cubo actividades

Cubo actividades que hecho espuma de polietileno con PVC que sirve para hacer un caseta o espacio de juego o bien extendido sinve como colchoneta de 385x120x5.

Cubo actividades: **07216**



Gusano multicolor

Túnel con base plana que facilita el paso de uno al otro de los lados. Decorado con los colores del parchís. Dispone de ventana en el medio que permite la entrada de luz. Medidas: 200x60x50 cm.

Gusano multicolor: **07225**



Piscina de bolas plegable

Piscina con espuma da alta densidad recubiertas de PVC poliéster sellado herméticamente. Disponible en 2 tamaños. Sin ftalatos. Material ignífugo M2.

Piscina de Bolas Plegable Ø 160 x 40 cm: **07230**
Piscina de Bolas Plegable Ø 200 x 40 cm: **07231**



Piscina de bolas plegable

Piscina de bolas plegable en 2 partes que se unen con cierre por cierre autoadhesivo. Hecho con espuma de polietileno.

Piscina de bolas plegable 120 X 120: **07251**
Piscina de bolas plegable 200 X 120: **07252**
Piscina de bolas plegable 200 X 200: **07253**



Piscina de bloques esquina

Piscina ideal para aprovechar ángulos. Dispone de anclajes a la pared en ambos extremos. 200 Radio x 20 x 40 cm. Fabricada con espuma de alta densidad recubiertas de PVC poliéster sellado herméticamente. Disponible en 2 tamaños. Sin ftalatos. Material ignífugo M2.

Piscina de bloques esquina: **07235**



Piscina de bolas esquinera 190x190x40x15

Piscina esquinera de 40 cm. de altura y 15 cm. de grosor cada bloque. Los bloques van unidos por cierres de cierre autoadhesivo.

Piscina esquinera 150x150: **07255**

Piscina esquinera 190x190: **07256**



Piscina de bolas redonda

Piscina redonda fabricada con espuma de 25 kg y recubiertas de PVC Poliéster. Ø 150 x 30 x 15 cm. Sin ftalatos. Material ignífugo M2.

Piscina de bolas redonda: **07233**



Saco de 250 bolas de 4 colores

Saco de bolas para piscina, 250 unidades de 4 colores diámetro de 8,5 mm. Incluye saco con cremallera para guardar.

Saco de 250 bolas de 4 colores: **08001**



Piscina de bolas sin tapa

Piscinas fabricadas con espuma de 25 kg y recubiertas de PVC Poliéster. Disponibles en numerosos tamaños. Compuestas de un tapiz de suelo y 4 bloques unidos entre sí mediante un sistema reforzado de velcros, formando un conjunto muy sólido e indeformables. Sin ftalatos. Material ignífugo M2.

Piscina de Bolas sin Tapa 200 x 150 x 40 x 15 cm: **07237**

Piscina de Bolas sin Tapa 200 x 200 x 45 x 20 cm: **07238**

Piscina de Bolas sin Tapa 200 x 250 x 45 x 20 cm: **07239**

Piscina de Bolas sin Tapa 300 x 200 x 45 x 20 cm: **07240**

Piscina de Bolas sin Tapa 300 x 250 x 45 x 20 cm: **07241**

Piscina de bolas con tapa

Piscinas fabricadas con espuma de 25 kg y recubiertas de PVC Poliéster. Disponibles en numerosos tamaños. Compuestas de un tapiz de suelo y 4 bloques unidos entre sí mediante un sistema reforzado de velcros, formando un conjunto muy sólido e indeformables. Sin ftalatos. Material ignífugo M2. Disponen de tapa para almacenar.

Piscina de Bolas con Tapa 200 x 150 x 40 x 15 cm: **07244**

Piscina de Bolas con Tapa 200 x 200 x 45 x 20 cm: **07245**

Piscina de Bolas con Tapa 200 x 250 x 45 x 20 cm: **07246**

Piscina de Bolas con Tapa 300 x 200 x 45 x 20 cm: **07247**

Piscina de Bolas con Tapa 300 x 250 x 45 x 20 cm: **07248**

Piscina de bolas sensorial

Piscina de bolas de 45 cm de alto y 20 cm. de grosor, formada por 4 bloques, dos con luz de led, unidos entre sí con sistema cierre autoadhesivo y a su vez unidos a la base. La piscina emite luces de colores desde el interior de los bloques que combinadas con las bolas transparentes hacen un efecto muy atractivo para el niño. Los estímulos creados por la luz a través de bolas transparentes nos ayudan a madurar los sentidos y construir una base para su percepción aumentando la capacidad de respuesta. No incluye bolas.

200 x 150 x 45 x 20:	07257
200 x 200 x 45 x 20:	07258



Saco de 250 bolas transparentes

Saco de bolas para piscina, 250 unidades transparentes diámetro de 9 mm. Incluye saco con cremallera para guardar. Pensado para piscina con luces.

Saco de 250 bolas:	07259
--------------------	--------------



Tubo de burbujas sensorial

Tubo de burbujas sensorial hecho de metraquilato con forma cilíndrica. El tubo se llena de agua, emite luces de colores y burbujas desde la base creando un efecto muy atractivo y estimulante para los niños. Contiene peces de plástico que se mueven con naturalidad por las burbujas. Contiene mando a distancia por radiofrecuencia para encender y apagar las luces, burbujas etc. Tamaño: 120x25x25 cm.

Tubo de burbujas:	07260
-------------------	--------------

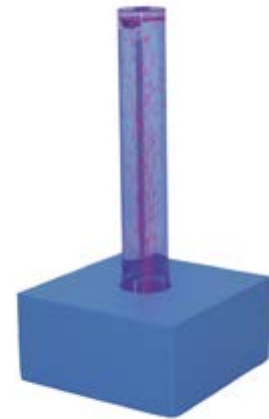

Base con tubo de burbujas sensorial

Base + tubo de burbujas sensorial de medidas 60x60x120 cm, hecho de espuma de 25kg de densidad y forrado en escaí símil piel.

Base tubo de burbujas:	07261
------------------------	--------------

Plataforma vibroacústica

"Sintiendo la vibración del sonido en tu cuerpo". La vibración es uno de los primeros estímulos que percibimos. Estas vibraciones cortitas y armónicas suponen un estímulo relajante causando efectos en la regulación de nuestro estado emocional. Las ondas emitidas por esta plataforma vibroacústica se transmiten a los artículos que se pueden poner encima de la misma y así beneficiarse de sus propiedades. Incluye: amplificador, altavoces y reproductor MP3. Medidas: 180x120x10 cm. Recomendado con ref. 05981, 06837, 06840 y 06841.

Plataforma vibroacústica:	07263
---------------------------	--------------

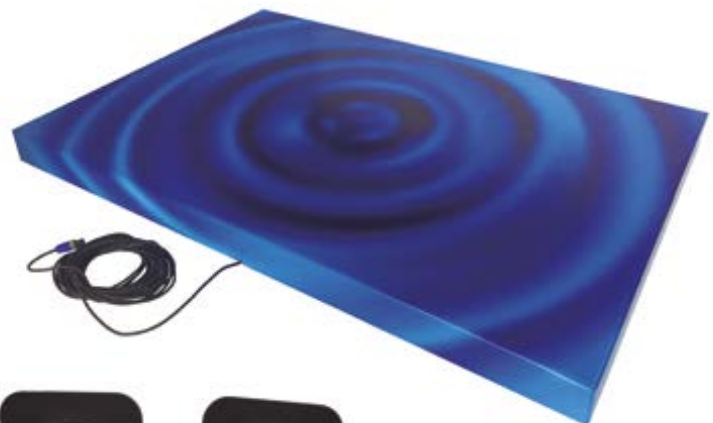

Bloques sensoriales

Bloque recubierto de escaí similar piel relleno de bloques pequeños de espuma que simulan seis tipos de superficies muy diferentes, estimulando las sensaciones del niño. Con base anti-deslizante. Sistema cierre autoadhesivo para unir un bloque con otro.



Piedra: **07264**

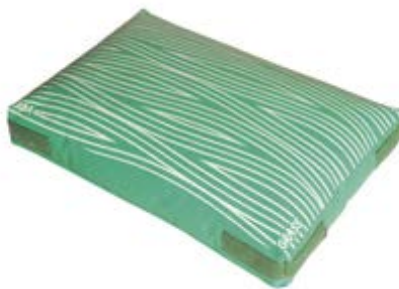

Hierba: **07265**



Arena: **07266**



Barro: **07267**



Flotante: **07268**



Lisa: **07269**

Psicomotricidad: juegos gigantes



Dominó animales

Dominó con motivos de animales, compuesto por 15 fichas de 34x17x3 cm. Las fichas también se pueden utilizar como cojín. Incluye bolsa de transporte. Sin ftalatos. Material ignífugo M2. Funda tacto piel.

Dominó animales: **07510**



Parchís gigante

Tapiz para juego del parchís. 200x140 cm. Incluye dado y fichas.

Parchís gigante: **07512**



Oca gigante

Tapiz para juego de la Oca. 150x100 cm. Incluye dado y fichas.

Oca gigante: **07513**

Dominó gigante

Dominó gigante con 28 fichas de 25x12,5x5 cm. Incluye bolsa para guardar las fichas.

Dominó Gigante: **07519**



Tapiz para suelos

Suelos fabricados con EVA de primera calidad (espuma multicelular que no contiene PVC). Material blando, suave y muy resistente. Laterales acabado en liso. Medidas: 100x100x2 cm. Se suministra la plancha con 2 bordes. Se aconseja prescindir de las esquinas de los bordes. Combinaciones multicolor. Fáciles de adaptar al aula. Fabricado con EVA de primera calidad (espuma multicelular que no contiene PVC) un material blando, suave y muy resistente. Se puede limpiar con fregona, aspirador o con una esponja, agua y jabón. Cumple las normativas europeas.

Loseta Foam 100x100x2 cm

Azul:	07580
Verde:	07581
Rojo:	07582
Amarillo:	07583



Neumático gigante

Neumático en 5 colores de plástico rígido, con medidas 60x60x20. Pack de cinco unidades.

Neumático gigante: **07592**



Psicomotricidad: colchonetas

Colchoneta tatami 150 kg

Colchoneta Tatami de 150 kg de densidad. Sin ftalatos. Material ignífugo M2. **Cantoneras y/o base antideslizante opcional.**

Tatami 150 kg 200 x 100 x 3cm: **07665**

Colchoneta poliéster

Colchoneta de 25 kg de densidad. Sin ftalatos. Material ignífugo M2. **Cantoneras y/o base antideslizante opcional.** Longitud 2 m con diversas anchuras y grosores.

Colchoneta Poliéster 200 x 100 x 3 cm: **07668**

Colchoneta Poliéster 200 x 100 x 5 cm: **07669**

Colchoneta Poliéster 200 x 100 x 10 cm: **07670**

Colchoneta Poliéster 200 x 100 x 15 cm: **07671**

Colchoneta Poliéster 200 x 200 x 10 cm: **07673**



Colchoneta tatami tacto piel

Colchonea Tatami con funda tacto piel. Sin ftalatos. Material ignífugo M2.

Tatami Tacto Piel 200x120x2 cm: **07680**



Colchoneta tacto piel

Colchoneta de 25kg de densidad, de 1 x 2 metros. Funda tacto piel. Sin ftalatos. Material ignífugo M2. Cantoneras y/o base antideslizante opcional.

Colchoneta Tacto Piel 200 x 100 x 3 cm: **07682**

Colchoneta Tacto Piel 200 x 100 x 5 cm: **07683**

Colchoneta Tacto Piel 200 x 100 x 10 cm: **07684**



Colchoneta pegable 2 x 2 m.

Colchoneta de 200x200 cm, plegable de 2 cuerpos compuesta por espuma de 5 cm de grosor de polietileno de densidad de 150 kg con base antideslizante.

Colchoneta pegable 2 x 2 m.: **07685**



Cantenera para colchoneta

Canteneras para un mejor acabado.

Opcional para colchonetas

Cantenera: **07674**

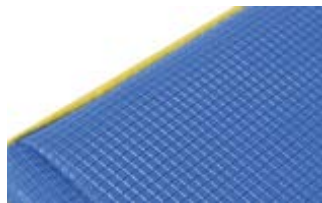

Base antideslizante para colchoneta

Base antideslizante para evitar que se mueva.

Opcional para colchonetas

Antideslizante: **07675**



Colchoneta quitamiedos grande

Colchoneta quitamiedos fabricada con espuma de 20 kg de densidad. Sin ftalatos. Material ignífugo M2.

Quitamiedos Grande 300 x 200 x 20 cm:	07686
Quitamiedos Grande 300 x 200 x 30 cm:	07687
Quitamiedos Grande 300 x 200 x 40 cm:	07688



Air Matt 2 x 2 m.

Colchoneta inflable de 2 x 2 metros ideal para realizar actividad física, su flexibilidad potencia los saltos. Presión regulable en función de la actividad a realizar. Bomba hinchado manual incluida.

Air Matt 2 x 2 m.: **07690**



Air Matt 2 x 4 m.

Colchoneta inflable de 2 x 4 metros ideal para realizar actividad física, su flexibilidad potencia los saltos. Presión regulable en función de la actividad a realizar. Bomba hinchado automático incluida.

Air Matt 2 x 4 m.: **07691**

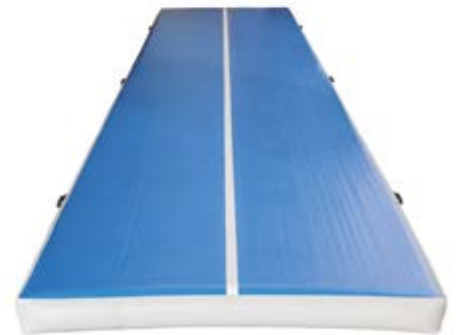

Air Matt 2 x 10 m.

Colchoneta inflable de 2 x 10 metros ideal para realizar actividad física, su flexibilidad potencia los saltos. Presión regulable en función de la actividad a realizar. Bomba hinchado automático incluida.

Air Matt 2 x 10 m.: **07692**



Taquillas y bancos

Taquillas metálicas

"Armarios monobloque enmarcados de 1.780 mm de alto y 460 mm de fondo. Fabricados en chapa de acero pulida en frío, de calidad según normas EN10130-99. Acabados con pintura epoxi. Todas las puertas tienen cerradura independiente equipada con dos llaves. Sobre demanda se pueden conseguir cerraduras con amaestramiento. La ventilación viene en la parte superior e inferior del mueble. Tarjetero incorporado en la puerta. Cada plaza dispone de bandeja superior con barra perchero. La puerta en su interior tiene una varilla para soporte de toallero y además como accesorio opcional se puede colocar una cubeta para paraguero o jabonero. Patas o zócalo opcionales, mismo precio. Ensayos UNE 11016:1989, UNE 11017:1989. Color antracita o gris claro o antracita/gris, otros consultar. Posibilidad de incorporar techo inclinado, consultar precios.



Taquillas metálicas una puerta ancho 300 mm



ref.: **07925**



ref.: **07926**



ref.: **07927**

Taquillas metálicas una puerta ancho 400 mm



ref.: **07930**



ref.: **07931**



ref.: **07932**

Taquillas metálicas dos puertas ancho 300 mm



ref.: **07935**



ref.: **07936**



ref.: **07937**

Taquillas metálicas dos puertas ancho 400 mm



ref.: **07940**



ref.: **07941**



ref.: **07942**

Taquillas metálicas dos puertas en L ancho 400 mm



ref.: **07945**



ref.: **07946**



ref.: **07947**

Taquillas metálicas tres puertas ancho 300 mm



ref.: **07950**



ref.: **07951**



ref.: **07952**

Taquillas metálicas tres puertas ancho 400 mm



ref.: **07955**



ref.: **07956**



ref.: **07957**

Taquillas metálicas cuatro puertas ancho 300



ref.: **07960**



ref.: **07961**



ref.: **07962**

Taquillas metálicas cuatro puertas ancho 400



ref.: **07965**



ref.: **07966**



ref.: **07967**

Taquillas metálicas cinco puertas ancho 300



ref.: **07970**



ref.: **07971**



ref.: **07972**

Taquillas metálicas para limpieza



Taquilla
180 x 60 x 50 cm: **07975**



Estantes y escobero
180 x 60 x 50 cm: **07976**



Estantes y ropero
180 x 60 x 50 cm: **07977**



Cerraduras para taquillas

Cerraduras opcionales para taquillas.

Cerradura estándar:	07980
Llave maestra:	07981
Numeración ropero:	07982
Cerradura candado:	07983
Cerradura combinación 2:	07985
Cerradura moneda:	07986
Cierre electrónico:	07987



Taquillas de melamina

Taquilla de 1, 2, 3 ó 4 puertas, de 30 o 40 cm de anchura. Cerradura amaestrada individualizada con 2 llaves dentadas y con revestimiento plástico, incluidas. Interior con balda y barra para colgar. Fabricada en melamina de haya, con tableros de 19 mm de espesor, excepto trasera de 10 mm, perforada para facilitar la circulación del aire en su interior; puertas de 16 mm y cantos de PVC de 2 mm, acabado por las dos caras. Patas niveladores de PVC de 15 cm. Posibilidad de unir varios módulos. Desmontable, con bordes redondeados para prevención de cortes o heridas. Sujeción de baldas mediante conjunto de unión. Producto certificado con sello de calidad, concedido por CIDEMCO. Solicite presupuesto en función de sus necesidades.

Taquillas de resina fenólica

Taquillas con trasera en fenólico blanco 3 m/m perforado, laterales en fenólico blanco 3,8 m/m. Techo, base, y estante en fenólico blanco 8 m/m. Puerta, zócalo y lateral en fenólico de 10 m/m color liso a elegir nuestra gama. Perfil en aluminio según norma UNE EN 573-3 anodizado. Cerradura de resbalón, monedero, ó electrónica. Identificación en cada puerta. Patas plásticas regulables en altura. Bisagras y tornillería en acero inoxidable. Opciones: 1, 2, 3, 4 puertas o 2 en L por cuerpo.

Banco vestuario 288

Banco vestuario sencillo. Listones de madera de pino barnizados.

150x30x46 cm:	06150
200x30x46 cm:	06151



Banco vestuario 286, 287

Banco vestuario con perchero. Listones de madera de pino barnizados.

Sencillo		Doble	
150x30x46 cm:	06160	150x30x46 cm:	06162
200x30x46 cm:	06161	200x30x46 cm:	06163

Banco vestuario 287-R, 286-R

Banco vestuario con perchero y respaldo. Listones de madera de pino barnizados.

Sencillo		Doble	
150x30x46 cm:	06170	150x30x46 cm:	06172
200x30x46 cm:	06171	200x30x46 cm:	06173



Cabinas para duchas y baños



Cabinas para duchas y baños

Fabricadas en su totalidad con tablero fenólico de 13 mm de grosor. Pueden adaptarse a las medidas solicitadas por el cliente. Patas regulables en altura. Herrajes en inoxidable. Cerradura con identificador libre/ocupado.

PlayMais®



mojar



escurrir



humedecer



pegar



- Originales copos multicolores compuestos de maíz natural, agua y colorantes alimentarios.
- Un poco de agua basta para pegar los copos entre sí, sin necesidad de pegamento, gracias al almidón natural del maíz.
- También se pueden adherir a diferentes superficies, apretar, enrollar, cortar, estirar y dar forma.
- PlayMais estimula la creatividad de los niños y desarrolla el reconocimiento de colores, formas y modelos.
- Desarrolla el sentido del tacto, la habilidad de las manos y también la capacidad de pensar en tiempo y en espacio.
- Es 100% ecológico y biodegradable





¿Para qué sirven nuestros rayados?

ESCRITURA

INICIACIÓN

Rayados pensados para iniciarse en la escritura. Las pautas delimitan el tamaño de las letras, las líneas superiores e inferiores delimitan mayúsculas y letras ascendentes y descendentes.

MONTESSORI 3,5 · 5



CUADRÍCULAS PAUTADAS 6x6 · 5x5 · 4x4 · 3x3

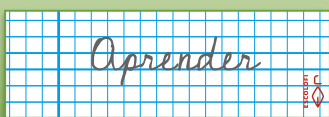

PERFECCIONAMIENTO

Pautas: con el tiempo, el alumno aprende a escribir cada vez en pautas más pequeñas y sin necesidad de delimitar letras ascendentes y descendentes.

Cuadrículas: de igual modo que las pautas, el alumno será capaz de escribir cada vez en cuadros más pequeños.

PAUTAS 3,5 · 3 · 2,5

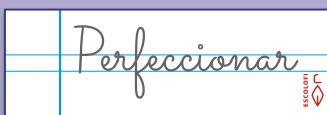

CUADRÍCULAS 8x8 · 6x6 · 5x5 · 4x4 · 3x3

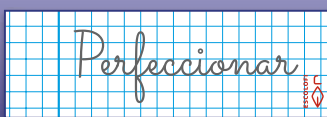

ETAPAS AVANZADAS

Una vez que el alumno ha cogido la destreza suficiente, y ha superado las etapas anteriores, puede usar el rayado horizontal para tener una pauta y escribir recto, u optar por el papel liso.

HORIZONTAL

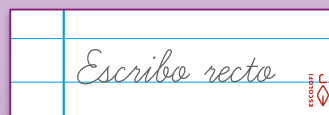

LISO



RAYADOS VERSÁTILES

Existen toda una serie de rayados pensados para poder seguir las distintas materias que se van introduciendo en el aprendizaje del alumno (matemáticas, ciencias, idiomas, etc). Están ideados para que el alumno combine escritura, números, gráficas, etc ...

MILIMETRADOS 2x4x8 · 2x8x4 · 2x2x16

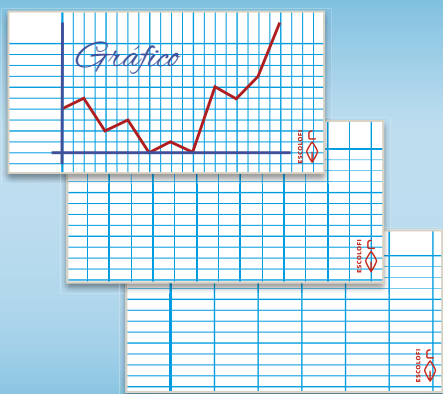

MILIMETRADO RECUADRO 3x3x9 · 3x3x16 · 4x4x16

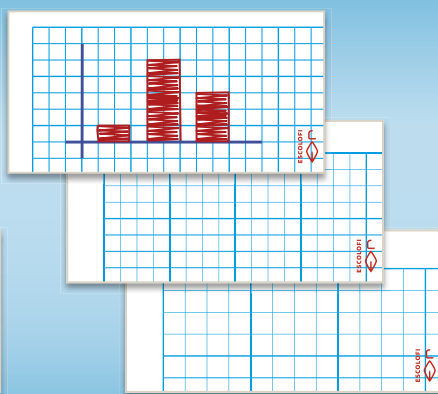

CUADRÍCULAS 4x4 · 5x5 · 6x6 · 8x8 · 3x3

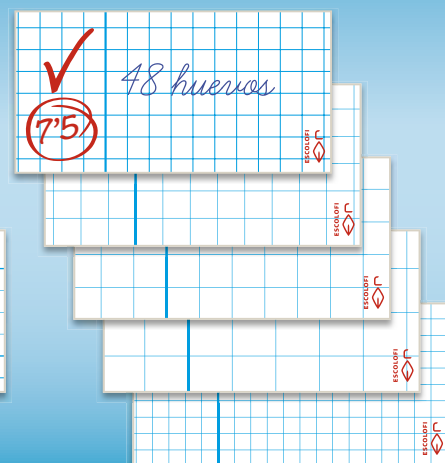

Personalice con su logotipo

Personalizamos agendas, cuadernos, carpetas, archivadores y memorias USB con su logo e imagen. Consúltenos soportes y posibilidades.



A

Abalorios	282
Abanico para decorar	270
Abecedario papel mache	276
Aceite lubricante destructora	132
Acuarelas	220
Afilalápices	88 a 93, 311 y 323
Afilalápices ceras	323
Agenda	55 / 56
Agenda escolares	369 / 370
Agenda profesorado	364 a 366
Agujas broche	283
Agujas señalizadoras	109
Air Matt	466
Aire comprimido	151
Alambre manualidades	248
Alfombrillas ratón	152
Alicates encuadernar	141
Almohada cuna	440
Almohadillas picado	289
Almohadillas recambio sello	108
Almohadillas sello estampar	347
Altavoces ordenador	163
Anillas manualidades	284
Anillas metálicas	109
Antifaces para decorar	352
Arandelas autoadhesivas	23
Archivadores cartulinas	228
Archivadores metálicos	184
Archivadores palanca	17 y 18
Archivo carpetas colgantes	17
Archivo definitivo	14
Arcilla	297
Arena para decorar	261
Arena para modelar	298
Armario biblioteca	395 a 396
Armarios de aula	408 a 420 y 428
Armarios de persiana	185
Armarios oficina	180
Armarios zapateros	429
Asiento foam	434 a 435
Atriles convención	389
Atriles informática	151
Auriculares	

B

Babero infantil	446
Balancines foam	455
Bancadas espera	197 / 198
Bancos infantiles madera	434
Bancos para pasillo	402
Bancos vestuario	470
Bandas magnéticas	283
Bandeja sobremesa	120 / 121
Bandejas multiusos	124 / 125
Banderitas post-it	116
Barniz	325
Barniz craquelador	326
Barómetros	360
Barra estabilizadora	451
Bastidor carpetas colgantes	16

Bastidores entelados pintar	225
Batas pintar	338
Bayetas polvo	206
Biberonía	445
Biblioteca	395 a 398
Biblioteca y ludoteca de aula	431 a 433
Bigotes para decorar	352
Biombos modulares	385
Blocs dibujo	219 / 220
Blocs notas	50
Blocs papel caballetes	389
Blondas de papel	259
Bloques lógicos	362
Bloques sensoriales	464
Bobinas celulosa higiene	203
Bobinas papel continuo	115 y 238 / 239
Bol alimentación infantil	446
Bol celulosa	277
Bolas celulosa	278
Bolas piscina	462
Bolígrafos	67 a 72
Bolsas air bag	61
Bolsas basura	206
Bolsas correspondencia	61
Bolsas disfraces plástico	347 / 348
Bolsas disfraces TNT	348 / 349
Bolsas multiusos	301
Bolsas papel kraft	239
Bondy	348
Bordes decorativos	237
Borradores pizarra	383
Botes pintar inderramables	339
Botón Adhesivo	148
Botones manualidades	259
Brads manualidades	260
Brazaletes identificativo	448
Brazo articulable monitor	149
Bridas	450
Brújulas	360
Bucks cajones mesas oficina	179
Butacas colectividades	198
Buzón sugerencias	127

C

Caballetes convención	389
Caballetes dibujo infantil	357
Caballetes pintura	225
Cabinas para ducha y baño	471
Cables Informática	169
Cajas caudales	127
Cajas decoración	277
Cajas minerales	361
Cajas multiuso	341 a 343
Cajas transferencia	14
Cajetines carpetas	30
Cajetines pizarras	383
Cajetines revisteros	120 y 123
Cajón guardajuegos	433
Calculadoras escolares	370 a 372
Calculadoras oficina	144
Calendarios sobremesa	115

Cambiadores de pañales	441 / 442
Campanillas manualidades	264
Canutillos encuadernación	141
Cañón confeti	355
Carboncillo	222 / 223
Carpetas anillas	19 a 21
Carpetas clasificadoras	27
Carpetas colgantes	16
Carpetas con pinza	32
Carpetas congreso	32 / 33
Carpetas de proyectos	14
Carpetas dibujo	218
Carpetas gomas	23 a 25
Carpetas miniclip	32
Carpetas multifundas	30 / 31
Carpetas personalizables	19
Carros archivo carpetas colgantes	17
Carros biblioteca	396
Carros librería	433
Carros plástica	357
Carros portacarpetas	17
Cartabones dibujo	212 / 213
Cartabones pizarra	384
Cartón ondulado	235
Cartón piedra modelar	299
Cartón pluma	240
Cartuchos impresora	155 a 161
Cartulinas	229 a 234
Cascabeles manualidades	264
CD's	154
Cera fijadora	331
Ceras	320 a 325
Chenillas	249
Chinchetas	109
Cilindros maíz manualidades	266
Cinta antideslizante	447
Cinta cierre autoadhesivo	250
Cinta correctora	87
Cinta decorativa	281
Cinta embalar	114
Cinta plastico flexible	281
Cinta rotuladora	105 / 106
Cinta Washi Tape	281
Cintas adhesivas	111 a 114 y 296
Cizallas	142 / 143
Clasificadores	27
Clavadoras de pared	99
Clips	109
Cofres cajas decoración	278
Cola escolar	293 / 294
Colchón cunas	440
Colchoneta cambiador	441
Colchonetas	465 / 466
Collares plástico	355
Compases dibujo	384
Compases pizarra	214 a 217
Confeti de colores	355
Consumibles Reprografía	145
Contenedor de pañales	443
Contenedor higiénico	207

Contenedores residuos	208
Corcho	385
Cordón	281 a 283
Coronas de plástico	352
Coronas de pórex	278
Correctores	87
Cortes de madera	269
Cuadernillos manualidades	238
Cuadernos de dictados	366 / 368
Cuadernos de escritura	368
Cuadernos de matemáticas	367 / 368
Cuadernos de redacciones	366
Cuadernos espiral	36 a 47
Cuadernos música	358 a 360
Cuadernos profesor	364 a 366
Cubetas armarios infantil	412
Cubiertos comida infantil	445 / 446
Cuentagotas	340
Cuerda transpote	447
Cuerpos geométricos	362
Cunas	439
Cutters	103

D

Desodorizante	205 / 444
Destructoras documentos	130 a 135
Difuminos	223
Dispensador papel higiénico	202
Dosificadores de jabón	204
Dossiers	26 / 27
Duplicadoras digitales	145
DVD's	154

E

Encuadernadora	138 / 139
Encuadernadores	109
Escalímetros	214
Escobillas plástica	338
Escuadras dibujo	213 / 214
Escuadras pizarra	384
Esferas terrestres	363
Espantasuegras	355
Especios	442 / 451 / 425
Especios plástico manualidades	265
Espirales encuadernación	141
Espumas estampadoras	344 / 345
Espuma limpiadora	151
Esqueletos	362
Estación metereológica	360
Estampadores infantiles	344 a 347
Estantería de aula	408 a 420 y 428
Estantería de biblioteca	395 / 396
Estuches CD's / DVD's	148
Estuches dibujo	212
Etiquetas adhesivas	57 a 59
Etiquetas señalizadoras	57
EVA planchas manualidades	251 / 252
Expositor cartulinas	229
Expositor portacatálogos	388
Extraeagras	101

F	
Fastener	109
Fechadores	108
Fichas rayadas	31
Fichas magnéticas	384
Filtro manualidades	249
Figuras cartón para decorar	256 a 258
Figuras EVA	252 a 256
Figuras papel Maché	275
Film extensible envío	115
Flautas Honner	360
Flechas post-it	116
Flexómetros	122
Flocado adhesivo	242
Forros de libro	240 / 241
Fregonas	209
Fudas distribuidor	375
Fundas	28 / 29
Fundas adhesivas	373
Fundas CD's	148
Fundas colgantes	375
Fundas flauta	360
Fundas plastificar	137
Fundas portacarnets	29

G

Gafas para decorar	352
Gavetas	428
Gemas decorativas	263
Globos	353
Gomas de borrar	88
Gomas elásticas	109
Gomets	242 a 247
Grapadoras	96 a 99
Grapas	100
Guantes latex/nitrilo	206
Guillotinas	142 / 143
Guirnaldas	354

H

Hamacas descanso infantil	440
---------------------------	-----

I

Identificadores	390
Imanes	283 / 384
Impresoras	165 a 169
Índices	23
Inflador globos	353

J

Jabón gel limpiamanos	204
-----------------------	-----

L

Ladrillos EVA	253
Ladrillos foam	458
Láminas dibujo	219 / 220
Lámpara sobremesa	390
Lana	263
Lápices acquarelables	220 / 221 / 308 / 312
Lápices bellas artes	220 a 223
Lápices bicolor	65 / 311
Lápices color escolares	306 a 312
Lápices fluorescentes	86
Lápices grafito	64 / 65 / 304 / 305

Lentejuelas	353
Letras papel maché	276
Libretas	36 / 37 / 46 / 47
Libretas de dictados	366
Libretas de escritura	368
Libretas de matemáticas	367 / 368
Libretas de redacciones	366
Libros actas	56
Listines telefónicos	32
Llavero	127
Llavero bisutería	283
Llavero madera	272
Lupa	361
Lupa binocular	361

M

Macetero celulosa	277
Maletín ordenador portátil	154
Maletín para dibujo	218
Maletín polipropileno	33
Mamparas modulares	385
Mantel	356
Mapas murales	363
Maquillaje	349 a 351
Máquina chapas	287
Marcadores fluorescentes	84 a 86
Marcadores opacos oro-plata	82
Marcadores permanentes	78 a 80
Marcos fotos	257 / 271
Marcos identificación	374
Marcos porta-anuncios	373
Masilla adhesiva	111 / 294
Masters duplicadoras digitales	145
Matasuegras	355
Mesa colectividades	184 / 403 / 404
Mesa comedor	403 a 406
Mesa espera	199
Mesa infantiles	397 / 421 a 428
Mesa informática	186
Mesa informática infantil	432
Mesa juegos	357
Mesa multiactividad	357
Mesa oficina	172 a 178
Mesa profesor	394
Mesa pupitre	392 / 393
Mesa reuniones	183
Micrófonos informática	163
Microscopio	361
Minas	66 / 67 / 303
Mobiliario escolar infantil	407 a 433
Mobiliario escolar polivalente	398 a 406
Mochilas escolares	303
Módulos de espera	197 / 198
Módulos organizadores	124 / 125
Moldes modelaje	300
Mopas limpieza	209
Mosaicos	266 / 267
Mosquetones bisutería	283
Mostradores	181
Mueble cambiador	441 / 442
Mueble cartulinero	228 / 358

Mueble expositor cartulinas	229
Mueble expositor libros	432 / 433
Mueble organizador profesores	394
Mueble para bobinas papel	240

N

Neumáticos gigantes	465
Notas de quita y pon	116 a 119
Numeradores	108
Números papel maché	277

O

Oca gigante	464
Ojos decorativos	261
Oleo	225
Organizadores	119 / 122
Ovillos de lana	263

P

Paletas pintar	339
Palillos de madera	220 / 221
Palillos modelaje	300
Palos de madera	269
Pañuelos faciales	202
Papel camilla	203
Papel celofán	238
Papel celulosa higiene	203
Papel charol	235
Papel crespón	236 / 237
Papel de colores	52
Papel diplomas	53
Papel diversos rayados	51
Papel fotocopidora	51 / 52
Papel fotográfico	53 / 54
Papel higiénico	202
Papel holográfico	235
Papel maché	299
Papel mecha	202
Papel metalizado	238
Papel milimetrado	218
Papel origami	238
Papel reciclado	52
Papel seda	236
Papel transfer	285
Papel transparente	236
Papel vegetal	218
Papeleras exterior	207 / 208
Papeleras interior	206
Papeleras oficina	125 / 126
Parchís gigante	464
Pasta blandiver	298
Pasta modelar	296 a 299
Pasta modelar Magic Douch	298
Pasta Patmaché	299
Peana con bolígrafo	119
Pegamento en barra	110 / 292
Pegamento en spray	113
Pegamento escolar	292 a 296
Pegamento universal	110 / 292 / 294
Pegamentos fluorescente/purpurina	265
Pegamentos roller	111 / 295
Percheros infantiles y escolares	429 a 431

Percheros oficina	126
Perforadores	101 a 103
Perforadores manualidades	285 a 287
Pestillo seguridad	449
Piedras preciosas	264
Pilas	106
Pinceles a presión	340
Pinceles escolares	337 / 338
Pinceles maquillaje	348
Pintura 3 dimensiones	332
Pintura acrílica	224 / 329
Pintura confetti	331
Pintura cristal	333
Pintura dedos	326
Pintura fosforescente	329
Pintura rascar	332
Pintura removible	333
Pintura textil	334
Pinturas al óleo	225
Pinzas manualidades	271
Pinzas pala abatibles	109
Piscina de bolas	461 / 462
Pistola de cola	295
Pizarra blanca mate proyección	382
Pizarras	378 a 383
Planchas de corte cutters	103
Plantilla espiral	340
Plantillas para dibujar	343 / 344
Plantillas stencil	335
Plástico burbujas	115
Plastificadora	136
Plastilina	296
Plataforma vibroacústica	463
Platos alimentación infantil	446
Platos celulosa	277
Platos desechables	356
Playmais	266
Plumas	261 / 351
Plumas escritura	74
Pulverizador pintura	340
Pompones	355
Pompones manualidades	262
Porex figuras	278 / 279
Portabobinas higiene	203
Portabobinas papel	115
Portacalendarios	115
Portacarteles	388
Portacatálogos	388
Portaclips	119
Portadas encuadernación	140
Portafolios	32 / 33
Portafolletos	388
Portagomas	88
Portalapices cubiletes	119 / 120 / 343
Portallaves armario	127
Portaminas	66 / 303
Portanombres	390
Portarrollos cinta adhesiva	112 / 113
Portarrollos papel celulosa	203
Portarrollos papel continuo	115

Portatizas	383
Posavasos madera	272
Postes separadores cinta	386
Precintadora	114
Precinto	114
Protector enchufes	450
Protector esquinas	448
Protector cantonera	448
Protector cuna	439
Protector sobrevoltaje	150
Pufs descanso infantil	434 / 435
Punzones picado	289
Pupitres escolares	392 / 393
Purificador de aire	444
Purpurinas	265

R

Radio CD	372
Rafia	263
Ratones ordenador	164
Recambios papel	48 a 50
Reglas dibujo	212 a 214
Reglas pizarra	384
Regletas madera matemáticas	362
Regletas protectoras sobrevoltaje	150
Relojes pared	127
Remaches decorativos	285
Reposamuñecas informática	152
Reposapies	153
Retenedor puertas	449
Rodillos modelaje	300
Rodillos pintar	339
Rollers	72 / 73
Rollos papel camilla	203
Rollos velleda	383
Ropa para cunas	439
Rotuladoras máquinas	104
Rotuladores acrílicos	330
Rotuladores calibrados	217
Rotuladores Chalk Paint	331
Rotuladores escolares	312 a 320
Rotuladores para cristal	81
Rotuladores permanentes	78 a 80
Rotuladores pincel escolares	316
Rotuladores pizarra blanca	82 / 83
Rotuladores punta fibra	76 / 77
Rotuladores textil	81 / 336
Rotuladores de tiza líquida	81
Rotuladores water based	332

S

Sábanas cuna	439
Sábanas hamaca	440
Sacapuntas	88 / 89 a 93
Salvadedos	449
Secamanos eléctricos	203
Sellos infantiles	345 a 347
Sellos printer automáticos	107 / 108
Semicírculos dibujo	212 / 213
Semicírculos pizarra	384
Señal de peligro limpieza	209
Separadores	22 / 23

Serpentinas	355
Servilletas manualidades	273
Servilletas papel	203
Sets escritura	74
Sillas colectivas	193 a 196
Sillas escolares	398 a 401 / 421 / 423 / 424 / 426
Sillas oficina	186 a 188
Sillón lactancia	445
Sillón oficina	189 / 190
Sobres envío documentación	114
Sobres polipropileno	25 / 26
Sobres y bolsas	60 / 61
Sofás Foam	435
Sombreros fiesta	354
Soporte mostrador	181
Soportes CPU	150 / 394
Soportes monitor informática	149
Spray adhesivo	113
Spray fijador	325
Spray limpieza informática	151
Spray limpieza pizarras blancas	383
Spraypaint	332
Stickers fosforescentes	248
Subcarpetas	15
Sujetalibros	122
Superabsorbente	204

T

Tableros anuncios	384 / 385
Tableros presentación	385
Tablillas enteladas	225
Tabure giratorios	401
Tacos notas encolados	115
Taladros	101 a 103
Talonarios preimpresos	56

Tampones y tinta sellar	108
Tangram foam	458
Tapas encuadernación	140
Tapices infantiles	436 / 437
Taquillas	467 a 470
Taquillas educación infantil	429
Tarjetas memoria	162
Tarjetas visita para impresoras	54
Tarjeteros	32
Taza con asas	445
Teatro	432
Teclados	165
Témpera	326 a 329
Tenedor alimentación infantil	445 / 446
Termómetro atmosférico	360
Textil para decorar	268
Tijeras	104 / 290 / 291
Tinta duplicadoras digitales	145
Tinta marcadores permanentes	79
Tinta sellar	108
Tinteros	75
Tiza	383
Tizas gruesas infantiles	336
Toallas higiene zig-zag	202
Toallitas húmedas	206
Tóner	155 a 161
Torre cajonera	342
Torre expositor libros	432
Torso bisexo	362
Tronas	441
Troqueladoras	286 a 289
Tubos burbujas sensoriales	463
Tubos portaplanos	217
Túnel gateo	456

V

Vaciadores modelaje	298 / 300
Vallas protectoras	447
Vaso desechable	356
Vaso infantil	446
Vendas escayola	299
Visores carpetas colgantes	16
Vitrinas anuncios	386 / 387

W

Washi Tape	281
------------	-----

Ref.	Pág.														
01280	184	01566	175	01734	178	02095	188	02251	195	02437	199	04321	422	04426	395
01281	184	01570	175	01735	178	02103	190	02252	195	02438	199	04322	422	04427	395
01282	184	01571	175	01736	178	02104	190	02253	195	02439	199	04323	422	04428	395
01300	185	01572	175	01737	178	02106	190	02254	195	02440	199	04325	422	04429	395
01301	185	01573	175	01800	186	02107	190	02255	195	02441	199	04326	422	04431	396
01302	185	01575	175	01815	186	02112	190	02256	195	02442	199	04327	422	04432	396
01310	185	01576	175	01988	186	02113	190	02257	195	02443	199	04328	422	04433	396
01311	185	01577	175	01990	186	02114	190	02258	195	02444	199	04330	422	04434	396
01320	185	01578	175	02000	186	02118	190	02263	196	02450	199	04331	422	04435	396
01321	185	01580	175	02001	186	02119	190	02264	196	02452	199	04332	422	04436	396
01328	185	01585	175	02002	186	02133	193	02265	196	02802	126	04333	422	04437	396
01329	185	01589	175	02005	188	02145	193	02266	196	02803	126	04335	422	04438	396
01330	185	01590	175	02006	188	02149	190	02267	196	02808	126	04335	422	04439	396
01331	185	01617	177	02007	188	02150	189	02268	196	02810	126	04335	422	04440	396
01332	185	01618	177	02008	188	02151	189	02269	196	02817	126	04335	422	04441	396
01333	185	01619	177	02013	187	02152	189	02279	196	04228	395	04335	422	04442	396
01334	185	01620	177	02014	187	02153	189	02280	196	04250	421	04335	422	04445	396
01335	185	01625	177	02017	187	02153	189	02281	196	04251	421	04335	422	04446	396
01336	185	01626	177	02018	187	02154	189	02282	196	04252	421	04335	422	04447	396
01340	185	01628	177	02019	187	02155	189	02283	196	04253	421	04335	422	04460	397
01341	185	01629	177	02022	187	02156	189	02284	196	04265	421	04335	422	04461	397
01350	185	01630	177	02023	187	02157	189	02285	196	04266	421	04336	422	04465	397
01351	185	01631	177	02024	187	02159	193	02290	197	04267	421	04338	422	04466	397
01352	185	01640	177	02027	187	02165	194	02291	197	04268	421	04340	422	04470	397
01355	185	01641	177	02028	187	02166	194	02292	197	04270	421	04341	422	04471	397
01356	185	01651	177	02029	187	02170	194	02293	197	04271	421	04342	422	04475	397
01360	185	01652	177	02032	187	02173	194	02300	198	04272	421	04343	422	04476	397
01361	185	01653	177	02033	187	02174	194	02301	198	04273	421	04350	393	04480	397
01411	184	01654	177	02034	187	02180	194	02302	198	04280	421	04351	393	04481	397
01417	184	01663	180	02035	188	02185	194	02303	198	04281	421	04352	393	04485	397
01425	184	01665	180	02036	188	02186	194	02305	198	04282	421	04353	393	04486	397
01500	173	01666	180	02037	188	02187	194	02314	196	04283	421	04354	393	04487	397
01501	173	01667	180	02038	188	02191	186	02315	196	04285	421	04355	393	04490	398
01503	173	01668	180	02039	187	02192	186	02316	196	04286	421	04356	393	04491	398
01505	173	01669	180	02042	188	02200	193	02317	196	04287	421	04357	393	04495	398
01506	173	01670	180	02043	188	02205	193	02318	196	04288	421	04358	393	04496	398
01507	173	01671	180	02044	187	02210	193	02319	196	04290	421	04375	393	04500	398
01508	173	01672	180	02045	187	02221	195	02320	197	04291	421	04376	393	04501	398
01510	173	01673	180	02046	187	02222	195	02321	197	04292	421	04377	393	04510	398
01511	173	01674	180	02047	187	02223	195	02322	197	04293	422	04378	393	04511	398
01512	173	01682	181	02048	188	02224	195	02323	197	04295	422	04400	395	04515	400
01513	173	01687	181	02049	187	02225	195	02324	196	04295	422	04401	395	04517	400
01514	173	01692	181	02052	193	02226	195	02327	197	04296	422	04402	395	04520	400
01515	173	01694	181	02053	400	02227	195	02328	197	04297	422	04403	395	04521	400
01516	173	01695	181	02053	394	02228	195	02331	197	04298	422	04404	395	04522	400
01517	173	01702	183	02053	193	02230	195	02332	197	04300	422	04405	395	04525	400
01518	173	01703	183	02054	193	02231	195	02333	197	04301	422	04406	395	04526	400
01519	173	01704	183	02055	193	02232	195	02334	197	04302	422	04407	395	04527	400
01520	173	01705	183	02056	394	02233	195	02335	197	04303	422	04410	395	04530	400
01525	173	01706	183	02056	193	02234	195	02338	197	04305	422	04411	395	04531	400
01544	173	01707	183	02057	193	02235	195	02339	197	04306	422	04412	395	04532	400
01545	173	01720	181	02058	187	02236	195	02345	197	04307	422	04413	395	05000	423
01546	173	01721	181	02062	186	02237	195	02346	197	04308	422	04414	395	05001	423
01547	173	01722	181	02076	186	02240	195	02347	197	04310	422	04415	395	05010	423
01550	173	01723	181	02077	186	02241	195	02350	198	04311	422	04416	395	05011	423
01551	173	01724	181	02081	189	02242	195	02351	198	04312	422	04417	395	05020	424
01552	179	01725	181	02082	189	02243	195	02352	198	04313	422	04418	395	05021	424
01553	179	01728	178	02083	189	02244	195	02410	198	04315	422	04419	395	05030	424
01556	179	01730	178	02084	189	02245	195	02425	198	04316	422	04420	395	05031	424
01557	179	01731	178	02088	189	02246	195	02426	198	04317	422	04421	395	05040	423
01558	179	01732	178	02093	188	02247	195	02427	198	04318	422	04422	395	05041	423
01559	179	01733	178	02094	188	02249	195	02428	198	04320	422	04424	395	05048	426

Ref.	Pág.														
05050	426	05310	394	05561	404	06053	440	06576	413	06622	406	06826	438	07005	451
05052	426	05311	394	05600	405	06055	443	06577	413	06623	406	06827	438	07006	451
05054	426	05312	394	05601	405	06056	443	06578	413	06624	406	06828	438	07007	451
05058	427	05315	934	05602	405	06057	444	06579	413	06627	405	06832	441	07010	451
05060	427	05340	428	05610	405	06057	204	06580	413	06628	405	06833	441	07011	452
05062	427	05350	428	05611	405	06085	444	06581	414	06629	405	06837	440	07012	452
05064	427	05360	428	05612	405	06085	205	06582	414	06630	419	06839	440	07100	455
05066	427	05370	428	05620	405	06086	205	06583	414	06631	419	06840	440	07101	455
05070	427	05380	428	05621	405	06087	204	06584	414	06632	419	06841	441	07102	455
05073	427	05380	428	05622	405	06150	470	06585	414	06633	419	06866	438	07103	455
05076	427	05400	401	05625	405	06151	470	06586	414	06634	420	06886	432	07104	455
05078	428	05401	401	05900	439	06160	470	06587	414	06635	420	06887	432	07105	455
05080	428	05403	401	05901	439	06161	470	06588	415	06636	420	06890	433	07106	455
05082	428	05404	401	05902	439	06162	470	06589	415	06637	419	06900	435	07107	455
05085	428	05420	401	05903	439	06163	470	06590	415	06638	420	06901	435	07108	455
05087	424	05421	401	05909	440	06170	470	06591	415	06639	430	06902	435	07109	455
05090	424	05423	402	05915	440	06171	470	06592	415	06640	406	06903	435	07110	456
05094	426	05424	402	05916	439	06172	470	06593	415	06641	406	06905	435	07111	456
05095	426	05426	402	05924	439	06500	396	06594	415	06642	406	06906	435	07112	456
05145	423	05427	402	05943	440	06501	396	06595	414	06643	406	06907	435	07113	456
05146	423	05430	424	05944	440	06502	396	06596	414	06644	406	06908	435	07114	457
05147	423	05432	424	05950	439	06503	396	06597	415	06649	430	06910	435	07115	456
05148	423	05433	424	05951	439	06504	396	06598	415	06650	429	06911	435	07116	456
05150	392	05434	424	05952	439	06505	396	06599	415	06651	429	06912	435	07117	456
05151	392	05435	424	05953	439	06520	408	06600	416	06652	430	06913	435	07118	456
05152	392	05440	425	05954	439	06521	408	06601	416	06653	430	06915	435	07119	457
05153	392	05441	425	05955	439	06522	408	06602	416	06654	430	06916	435	07120	456
05160	392	05442	425	05981	440	06523	408	06603	416	06655	429	06917	435	07122	456
05161	392	05445	425	05985	441	06524	408	06604	417	06656	429	06920	435	07126	456
05162	392	05446	425	05988	441	06525	408	06605	417	06657	429	06921	435	07128	456
05163	392	05447	425	05995	441	06526	408	06606	417	06658	429	06922	435	07130	456
05170	398	05450	425	05996	442	06527	409	06607	417	06659	430	06923	435	07132	456
05171	398	05451	425	06000	441	06528	409	06608	417	06660	431	06930	435	07134	456
05172	398	05452	425	06001	442	06529	409	06609	417	06661	431	06935	436	07136	456
05173	398	05460	425	06002	442	06530	409	06610	417	06662	431	06937	436	07138	457
05180	398	05461	425	06003	442	06531	409	06611	417	06663	431	06938	436	07140	457
05181	398	05462	425	06004	442	06533	409	06612	418	06664	430	06940	436	07141	457
05185	392	05465	425	06005	443	06534	410	06613	418	06665	430	06941	436	07142	457
05186	392	05466	425	06010	443	06535	410	06614	418	06666	430	06942	436	07143	457
05190	392	05467	425	06011	443	06536	410	06615	418	06667	431	06945	436	07144	457
05200	399	05510	403	06012	443	06537	411	06615	418	06668	431	06947	436	07145	457
05202	399	05520	403	06013	443	06539	411	06615	418	06669	431	06948	437	07146	458
05204	399	05529	403	06014	443	06540	410	06615	418	06670	431	06950	436	07147	458
05206	399	05530	403	06015	442	06541	410	06615	418	06671	433	06952	436	07189	460
05210	399	05531	403	06017	442	06542	411	06615	418	06672	433	06953	437	07191	460
05211	399	05532	403	06020	431	06543	411	06615	418	06673	433	06954	437	07193	460
05211	193	05533	403	06023	447	06544	411	06615	418	06674	433	06957	437	07195	460
05212	399	05534	403	06024	447	06545	411	06615	418	06675	433	06958	437	07205	460
05212	193	05536	404	06030	448	06546	411	06615	418	06676	433	06960	437	07208	460
05220	399	05540	404	06031	448	06547	411	06616	418	06677	432	06961	437	07209	460
05220	193	05541	404	06033	448	06548	412	06616	418	06678	433	06962	437	07210	461
05221	399	05542	404	06034	448	06549	412	06616	418	06680	432	06963	437	07211	460
05222	399	05543	404	06035	448	06550	412	06616	418	06685	432	06964	437	07212	460
05222	193	05543	404	06036	448	06551	412	06616	418	06740	434	06965	437	07213	460
05230	399	05544	404	06037	450	06552	412	06616	418	06741	434	06966	437	07214	460
05230	193	05545	404	06040	448	06553	412	06616	418	06743	434	06967	437	07216	461
05231	399	05546	404	06041	447	06554	410	06616	418	06803	434	06968	437	07225	461
05232	399	05547	404	06042	448	06560	409	06617	418	06804	434	07000	451	07230	461
05232	193	05548	404	06043	447	06562	409	06618	416	06811	438	07001	451	07231	461
05236	399	05550	403	06048	440	06570	412	06619	418	06823	438	07002	451	07233	462
05239	400	05553	403	06049	440	06571	412	06620	406	06824	441	07003	451	07235	462
05300	394	05560	404	06052	440	06575	413	06621	406	06825	438	07004	451	07237	462

Ref.	Pág.														
07238	462	07447	453	07925	467	08343	451	10602	16	11333	20	12004	29	13093	33
07239	462	07448	453	07926	467	08344	451	10620	16	11335	21	12005	29	20001	38
07240	462	07450	454	07927	467	08350	448	10630	16	11337	21	12006	29	20002	38
07241	462	07452	454	07930	467	08351	448	10640	16	11339	21	12007	29	20003	38
07244	462	07453	454	07931	467	08352	448	10641	16	11340	22	12009	29	20007	38
07245	462	07454	454	07932	467	08353	448	10651	16	11382	22	12010	29	20008	38
07246	462	07456	454	07935	467	08354	448	10653	16	11385	22	12012	29	20009	38
07247	462	07458	454	07936	467	08361	450	10654	16	11386	22	12081	30	20010	38
07248	462	07459	454	07937	467	08362	450	10680	16	11396	22	12082	30	20012	38
07251	461	07461	454	07940	468	08363	450	10691	16	11397	22	12083	30	20013	38
07252	461	07462	454	07941	468	08364	450	10702	17	11400	22	12084	30	20014	38
07253	461	07463	454	07942	468	08370	450	10704	17	11401	22	12091	29	20015	38
07255	462	07465	454	07945	468	08372	447	10800	17	11402	22	12092	29	20016	38
07256	462	07467	454	07946	468	08373	447	10801	17	11403	22	12093	29	20017	38
07257	463	07469	454	07947	468	08390	451	10805	17	11405	22	12110	30	20050	38
07258	463	07471	454	07950	468	08391	451	10806	17	11410	22	12111	30	20051	38
07259	463	07473	454	07951	468	08392	451	10845	17	11411	22	12112	30	20054	38
07260	463	07475	454	07952	468	08401	450	10847	17	11412	22	12113	30	20056	38
07261	463	07477	454	07955	468	08402	450	10848	17	11415	23	12117	30	20057	38
07263	463	07479	454	07956	468	08403	450	10849	17	11416	23	12118	30	20101	41
07264	464	07480	454	07957	468	08404	450	10870	17	11420	23	12119	30	20103	41
07265	464	07481	454	07960	469	08407	448	10871	17	11430	23	12144	31	20104	41
07266	464	07483	455	07961	469	08410	449	10875	17	11500	23	12145	31	20110	41
07267	464	07485	455	07962	469	08411	449	10876	17	11501	23	12146	31	20112	42
07268	464	07487	455	07965	469	08412	449	10950	18	11510	23	12148	31	20140	41
07269	464	07489	455	07966	469	08413	449	10955	18	11541	23	12150	31	20150	41
07355	458	07491	455	07967	469	08414	449	10961	18	11545	23	12151	31	20155	41
07357	458	07492	455	07970	469	08415	449	10980	18	11591	148	12152	31	20157	45
07358	458	07493	455	07971	469	08416	449	10985	18	11625	148	12153	31	20158	45
07359	458	07494	455	07972	469	08417	449	11100	19	11700	23	12154	31	20160	45
07363	458	07495	455	07975	469	08418	449	11110	19	11701	23	12190	30	20161	45
07376	459	07496	455	07976	469	08419	449	11120	19	11702	23	12200	26	20162	45
07377	459	07497	455	07977	469	08420	450	11130	19	11710	23	12202	26	20163	45
07378	458	07498	455	07980	470	08421	450	11200	19	11711	23	12220	26	20164	45
07401	459	07510	464	07981	470	08425	450	11210	19	11712	23	12300	27	20165	45
07402	459	07512	464	07982	470	10000	14	11227	19	11720	23	12310	27	20167	45
07403	459	07513	464	07983	470	10001	14	11228	19	11727	24	12320	27	20171	44
07404	459	07519	464	07985	470	10002	14	11300	20	11728	24	12345	25	20172	44
07405	459	07580	464	07986	470	10015	14	11301	20	11731	24	12349	26	20173	44
07406	459	07581	464	07987	470	10100	14	11303	20	11732	24	12350	25	20174	44
07407	459	07582	464	08001	462	10118	14	11304	20	11742	25	12352	25	20175	44
07408	459	07583	464	08250	445	10119	14	11305	20	11802	27	12353	25	20176	44
07409	459	07592	465	08252	445	10120	14	11306	20	11808	27	12354	25	20177	44
07416	452	07665	465	08255	445	10121	14	11307	20	11833	28	12355	26	20178	44
07417	452	07668	465	08257	445	10150	14	11308	20	11844	27	12356	26	20180	45
07418	452	07669	465	08259	445	10160	14	11309	20	11846	28	12357	26	20181	45
07419	452	07670	465	08261	446	10170	14	11313	20	11847	28	12365	24	20182	45
07421	452	07671	465	08264	446	10202	14	11314	20	11904	28	12461	31	20183	45
07422	452	07673	465	08271	446	10212	14	11315	20	11905	28	12462	31	20184	45
07425	452	07674	466	08272	446	10222	14	11316	20	11911	28	12463	31	20185	45
07426	452	07675	466	08283	446	10240	15	11320	19	11912	28	12464	31	20186	45
07428	452	07680	465	08285	446	10245	15	11321	19	11915	29	12503	32	20187	45
07430	453	07682	465	08287	446	10250	15	11322	19	11916	29	12504	32	20201	44
07432	453	07683	465	08289	446	10255	15	11323	19	11918	29	12537	32	20202	44
07433	453	07684	465	08291	446	10258	15	11324	19	11919	28	12538	32	20204	37
07435	453	07685	465	08294	446	10260	15	11325	20	11920	29	12995	32	20207	36
07437	453	07686	466	08295	446	10300	15	11326	20	11923	29	13010	32	20208	37
07440	453	07687	466	08296	446	10350	15	11327	20	11924	29	13011	32	20209	37
07441	453	07688	466	08297	446	10400	15	11328	20	12000	29	13037	33	20220	42
07442	453	07690	466	08315	445	10405	15	11330	20	12001	29	13047	33	20226	44
07443	453	07691	466	08341	451	10600	16	11331	20	12002	29	13090	33	20227	44
07445	453	07692	466	08342	451	10601	16	11332	20	12003	29	13092	33	20233	42

Ref.	Pág.														
20236	43	20451	36	20562	40	20844	53	21851	59	23021	58	24071	60	25114	44
20237	43	20452	36	20563	40	20845	53	21852	59	23022	58	24081	60	25115	44
20238	36	20453	36	20564	40	20846	53	21853	59	23024	58	24091	60	25116	44
20239	36	20454	36	20565	40	20847	53	22006	57	23025	58	24111	60	30001	64
20240	43	20455	36	20567	40	20875	37	22007	57	23026	58	24600	61	30001	304
20241	43	20456	36	20570	39	20885	54	22008	57	23027	58	24601	61	30010	64
20243	37	20457	36	20572	39	20894	53	22009	57	23028	58	24610	61	30012	64
20244	37	20458	36	20573	39	20895	53	22010	57	23029	58	24611	61	30022	64
20246	36	20459	36	20600	40	20896	54	22011	57	23030	58	24620	61	30022	304
20248	36	20460	36	20601	40	20897	54	22012	57	23031	58	24621	61	30040	64
20251	48	20461	36	20602	40	20898	54	22013	57	23032	58	24640	61	30040	304
20254	48	20462	36	20603	40	20899	54	22014	57	23050	58	24641	61	30041	304
20255	48	20463	36	20604	40	20901	53	22015	57	23202	58	24650	61	30041	64
20256	48	20464	36	20605	40	20902	53	22016	57	23206	58	24651	61	30042	304
20257	48	20465	36	20606	40	20903	54	22017	57	23207	58	24660	61	30042	64
20262	48	20466	36	20607	40	20905	54	22018	57	23212	58	24661	61	30043	64
20263	48	20480	36	20608	40	21105	54	22021	57	23214	58	24670	61	30043	604
20268	48	20481	36	20609	40	21400	55	22022	57	23215	58	24671	61	30044	64
20269	49	20482	36	20610	40	21410	55	22023	57	23218	58	24680	61	30044	304
20270	49	20483	36	20611	40	21414	55	22025	57	23221	58	24681	61	30055	65
20276	21	20484	36	20612	40	21415	55	22026	57	23222	58	24682	61	30055	305
20280	50	20485	36	20613	40	21416	55	22028	57	23223	58	24683	61	30056	305
20285	50	20486	36	20614	40	21417	55	22029	57	23224	58	24685	61	30057	65
20286	50	20487	36	20615	40	21418	55	22030	57	23228	58	24686	61	30058	305
20300	51	20488	36	20616	40	21419	55	22032	57	23229	58	24687	61	30060	65
20301	51	20489	36	20617	40	21420	55	22100	57	23230	58	24700	61	30060	305
20302	51	20490	36	20670	48	21422	55	22101	57	23231	58	24701	61	30095	65
20303	51	20491	36	20671	48	21502	55	22102	57	23300	59	24702	61	30100	65
20304	51	20492	36	20672	48	21503	55	22103	57	23301	59	24703	61	30108	65
20305	51	20493	36	20673	48	21506	55	22104	57	23302	59	24704	61	30110	65
20306	51	20494	36	20674	48	21510	55	22105	57	23303	59	24705	61	30115	65
20307	51	20495	36	20675	48	21511	55	22106	57	23304	59	24706	61	30145	303
20308	51	20496	36	20676	48	21522	56	22107	57	23305	59	24707	61	30145	66
20309	51	20510	36	20677	48	21522	56	22108	57	23306	59	24708	61	30146	303
20310	51	20511	36	20678	48	21523	56	22109	57	23307	59	24709	61	30146	66
20311	51	20512	36	20679	48	21523	56	22502	57	23308	59	24710	61	30150	66
20312	51	20513	36	20680	48	21560	56	22503	57	23309	59	25001	46	30155	66
20313	51	20514	36	20681	48	21561	56	22506	57	23310	59	25002	46	30156	66
20314	51	20515	36	20682	48	21562	56	22508	57	23311	59	25003	46	30165	66
20315	51	20516	36	20683	48	21563	56	22511	57	23321	59	25004	46	30166	66
20316	51	20517	36	20684	48	21701	56	22512	57	23323	59	25011	46	30171	66
20317	51	20518	36	20685	48	21701	56	22513	57	23325	59	25012	46	30172	66
20320	51	20519	36	20686	48	21702	56	22515	57	23326	59	25013	46	30173	66
20321	51	20520	36	20687	48	21702	56	22518	57	23328	59	25014	46	30183	303
20322	51	20521	36	20705	51	21703	56	23002	58	23330	59	25020	46	30184	303
20323	51	20522	36	20706	51	21703	56	23003	58	23333	59	25021	46	30185	66
20324	51	20523	36	20709	51	21704	56	23004	58	23335	59	25023	46	30188	303
20325	51	20524	36	20725	51	21704	56	23005	58	23351	59	25024	46	30189	303
20326	51	20525	36	20735	51	21705	56	23006	58	23353	59	25052	46	30192	303
20327	51	20526	36	20736	51	21705	56	23007	58	23715	59	25053	46	30201	67
20328	51	20527	36	20737	52	21706	56	23008	58	23718	59	25055	46	30202	67
20329	51	20550	40	20738	52	21706	56	23009	58	24000	60	25057	46	30203	67
20331	51	20551	40	20775	52	21707	56	23010	58	24011	60	25062	46	30204	67
20332	51	20552	40	20810	52	21707	56	23012	58	24030	60	25063	46	30210	67
20333	51	20553	40	20821	52	21710	56	23013	58	24032	60	25065	46	30211	67
20350	50	20555	40	20825	52	21710	56	23014	58	24040	60	25072	47	30212	67
20351	50	20556	40	20826	52	21714	56	23015	58	24041	60	25073	47	30213	67
20352	50	20557	40	20828	52	21714	56	23016	58	24042	60	25075	47	30222	90
20353	50	20558	40	20840	53	21801	56	23017	58	24050	60	25101	37	30230	67
20354	50	20559	40	20841	53	21825	56	23018	58	24051	60	25105	37	30250	67
20355	50	20560	40	20842	53	21826	56	23019	58	24052	60	25111	44	30252	67
20450	36	20561	40	20843	53	21850	59	23020	58	24060	60	25113	44	30298	89

Ref.	Pág.														
30300	89	30620	73	31190	82	40022	96	40958	103	41464	106	42302	109	42769	111
30301	89	30628	74	31198	82	40030	96	40968	103	41465	106	42311	109	42769	294
30304	72	30629	74	31199	82	40035	96	40975	103	41466	106	42320	109	42772	111
30305	89	30630	74	31218	83	40060	96	40990	103	41467	106	42321	109	42772	294
30310	89	30631	74	31230	83	40065	97	41000	103	41468	106	42350	109	42773	294
30312	89	30660	74	31232	83	40070	97	41001	103	41469	106	42351	109	42775	295
30320	89	30666	74	31233	83	40073	97	41002	103	41471	106	42352	109	42780	111
30327	90	30667	74	31234	83	40076	97	41018	104	41810	107	42353	109	42781	111
30328	90	30668	74	31240	80	40082	97	41024	291	41811	107	42354	109	42782	111
30340	90	30754	75	31250	80	40208	98	41024	104	41812	107	42360	109	42784	113
30345	90	30755	75	31260	80	40210	98	41025	291	41813	107	42365	109	42785	113
30348	90	30756	75	31270	80	40302	98	41025	104	41814	107	42380	109	42786	113
30349	90	30764	75	31290	80	40356	98	41026	291	41815	107	42381	109	42790	113
30352	91	30765	75	31300	80	40417	99	41026	104	41816	107	42382	109	42800	111
30355	91	30766	75	31310	80	40419	99	41028	291	41817	107	42383	109	42801	111
30358	91	30803	75	31320	80	40423	98	41028	104	41818	107	42384	109	42802	111
30360	90	30806	75	31330	80	40428	98	41031	104	41820	107	42385	109	42803	111
30361	90	30840	75	31400	84	40450	99	41110	104	41821	107	42400	109	42806	111
30371	91	30841	75	31410	84	40460	99	41112	104	41822	107	42402	109	42807	111
30372	91	30842	75	31420	84	40490	100	41127	105	41831	107	42403	109	42813	111
30378	91	30843	75	31420	84	40500	100	41145	104	41832	107	42404	109	42821	112
30379	92	30844	75	31422	84	40501	100	41148	105	41833	107	42420	109	42824	112
30380	93	30845	75	31424	84	40502	100	41150	105	41840	107	42421	109	42840	112
30383	92	30846	75	31427	85	40504	100	41300	105	41841	107	42430	109	42841	112
30386	92	30970	77	31428	85	40506	100	41309	105	41861	107	42471	109	42842	112
30388	93	30972	77	31430	86	40507	100	41310	105	41861	107	42501	109	42843	112
30398	67	30980	77	31432	86	40509	100	41311	105	41863	107	42502	109	42845	112
30400	67	30985	76	31435	86	40510	100	41312	105	41863	107	42504	109	42850	112
30405	68	30991	76	31445	86	40515	100	41313	105	41864	107	42505	109	42851	112
30406	69	30992	76	31450	85	40516	100	41314	105	41864	107	42506	109	42855	112
30410	67	30993	76	31460	85	40520	100	41320	105	41866	107	42511	109	42866	112
30412	69	30995	76	31461	85	40521	100	41325	105	41866	107	42512	109	42868	113
30413	69	30997	76	31470	85	40522	100	41341	105	42001	108	42514	109	42871	113
30414	68	31010	78	31475	85	40523	100	41342	105	42001	108	42515	109	42880	113
30416	68	31020	78	31476	85	40524	100	41343	105	42002	108	42700	110	42885	113
30417	69	31024	80	31520	324	40525	100	41344	105	42003	108	42700	292	42896	113
30418	68	31026	80	31522	324	40533	100	41345	105	42004	108	42701	110	42897	113
30435	69	31043	78	31522	86	40534	100	41346	105	42045	108	42701	292	42898	113
30440	68	31045	79	31550	86	40555	100	41348	105	42046	108	42702	110	42900	114
30470	69	31052	78	31620	87	40556	100	41349	105	42047	108	42702	292	42901	114
30478	69	31060	78	31712	87	40557	100	41350	105	42048	108	42709	110	42902	114
30480	70	31065	79	31715	87	40558	100	41351	105	42070	108	42709	292	42906	114
30481	70	31070	79	31720	87	40562	100	41353	105	42071	108	42710	110	42922	114
30482	70	31080	79	31801	87	40563	100	41355	105	42072	108	42710	292	42940	114
30488	70	31088	79	31805	87	40564	100	41420	106	42073	108	42711	110	42941	114
30489	71	31088	79	31820	87	40609	101	41423	106	42074	108	42711	292	42943	114
30490	71	31100	320	31835	87	40610	101	41424	106	42075	108	42717	292	42965	114
30492	70	31104	320	31855	88	40611	101	41427	106	42076	108	42725	110	42966	114
30496	70	31105	320	31857	88	40710	101	41428	106	42077	108	42725	292	42967	114
30498	71	31110	320	31860	88	40712	101	41440	106	42078	108	42726	110	43000	238
30505	72	31112	320	31861	88	40725	101	41442	106	42079	108	42726	292	43000	115
30508	71	31120	79	31910	88	40736	101	41443	106	42080	108	42730	110	43001	238
30510	72	31130	336	31920	88	40740	101	41444	106	42081	108	42730	292	43001	115
30520	71	31132	81	31930	88	40745	102	41445	106	42082	108	42731	110	43002	238
30522	71	31134	81	31935	88	40752	102	41446	106	42083	108	42731	292	43002	115
30560	73	31136	81	31950	88	40780	102	41447	106	42084	108	42743	110	43010	115
30575	72	31140	81	31960	88	40790	102	41448	106	42085	108	42744	110	43020	115
30580	73	31150	81	31980	88	40795	102	41449	106	42101	108	42755	292	43021	115
30590	73	31160	82	40008	96	40830	103	41450	106	42106	108	42759	110	43155	115
30600	73	31170	82	40010	96	40840	103	41451	106	42131	108	42760	110	43156	115
30610	73	31180	82	40018	96	40954	103	41460	106	42300	109	42761	110	43160	115
30612	73	31182	82	40021	96	40957	103	41463	106	42301	109	42763	110	43170	115

Ref.	Pág.														
43200	116	43899	123	50145	135	52307	141	55352	145	63652	154	70101	378	70440	381
43202	116	43903	123	50201	142	53061	130	55360	145	63653	154	70102	378	70550	382
43203	116	43904	123	50202	142	53062	130	55361	145	63654	154	70103	378	70551	382
43210	116	43905	123	50204	142	53120	136	55365	145	63655	154	70104	378	70552	382
43211	116	43925	124	50205	143	53122	136	55366	145	63656	154	70105	378	70553	382
43212	116	43931	124	50215	143	53123	136	55370	145	63657	154	70106	378	70600	382
43213	116	43932	124	50217	142	53125	136	55371	145	69483	164	70125	378	70601	382
43216	117	43933	124	50222	142	53134	136	55375	145	69486	165	70126	378	70602	382
43217	117	43938	124	50223	143	53136	136	60040	148	69500	165	70127	378	70603	382
43219	117	44001	125	50224	143	53139	136	60044	148	69505	164	70150	378	70650	382
43220	117	44003	125	50226	143	53141	137	60061	148	69507	164	70151	378	70651	382
43221	117	44100	125	50236	142	53149	137	60075	148	69509	164	70152	378	70652	382
43222	117	44102	125	50238	143	53150	138	60078	148	69510	164	70153	378	70653	382
43223	117	44125	125	50501	138	53151	138	60079	148	69511	164	70200	378	70660	382
43224	117	44126	125	50503	138	53205	137	60801	149	69529	164	70201	378	70745	385
43225	117	44139	126	50506	138	53206	137	60802	149	69530	164	70202	378	70746	385
43226	117	44190	126	50509	138	53300	137	60803	149	69542	163	70203	378	70747	385
43230	117	44360	127	50510	139	53301	137	60805	149	69543	163	70204	378	70748	385
43245	118	44361	127	50515	139	53302	137	60808	149	69548	163	70205	378	70750	383
43246	118	44362	127	50530	139	53304	137	60815	149	69550	163	70250	378	70751	383
43247	118	44367	127	51900	140	53305	137	60818	149	69551	163	70251	378	70756	382
43260	118	44372	127	51901	140	53306	137	60819	149	69564	162	70252	378	70757	382
43261	118	44373	127	51930	140	53307	137	60821	150	69565	162	70253	378	70758	382
43262	118	44403	122	51935	140	53315	137	60822	150	69572	168	70254	378	70760	385
43265	118	44406	122	51940	140	53316	137	60823	150	69579	162	70255	378	70761	385
43266	118	44500	127	51950	140	53325	137	60831	150	69581	162	70270	379	70765	385
43269	119	44513	127	52000	141	53326	137	60834	150	69582	162	70271	379	70767	385
43270	118	44513	127	52001	141	54001	370	60843	150	69586	162	70300	379	70769	385
43271	118	44513	127	52002	141	54002	370	60844	150	69587	162	70303	379	70771	385
43272	118	44540	127	52003	141	54022	371	60845	150	69588	162	70304	379	70772	385
43275	118	50003	130	52004	141	54058	371	60861	151	69589	162	70305	379	70800	383
43276	118	50017	130	52005	141	54059	372	60862	151	69590	162	70308	379	70801	383
43278	119	50029	131	52006	141	54061	371	60863	151	69591	162	70309	379	70802	383
43350	116	50033	131	52007	141	54069	371	60911	151	69592	162	70312	379	70803	383
43352	116	50034	130	52008	141	54076	372	60932	151	69615	162	70313	379	70804	383
43353	116	50035	131	52009	141	54103	144	60941	151	69629	165	70316	380	70805	383
43354	116	50037	132	52020	141	54104	144	60952	151	69632	166	70317	380	70820	380
43360	116	50038	132	52021	141	54107	144	60955	151	69633	167	70318	380	70821	380
43365	116	50046	131	52022	141	54111	144	61000	152	69634	166	70319	380	70831	380
43600	119	50047	131	52023	141	54146	144	61002	152	69636	166	70320	380	70832	380
43603	119	50057	132	52100	141	54201	144	61004	152	69649	166	70321	380	70833	380
43610	119	50058	132	52101	141	54902	444	61006	152	69684	167	70322	380	70850	383
43627	119	50061	133	52102	141	54905	444	61008	152	69699	168	70324	380	70851	383
43628	119	50075	133	52103	141	54925	444	61009	152	69700	169	70326	380	70852	383
43701	119	50076	133	52104	141	54927	444	61010	152	69712	169	70328	380	70853	383
43710	119	50077	133	52105	141	54940	444	61025	152	69713	169	70330	380	70854	383
43720	120	50078	133	52106	141	54941	444	61201	153	69714	169	70331	380	70855	383
43722	120	50079	132	52107	141	55100	145	61212	153	69715	169	70332	380	70856	383
43724	120	50080	132	52108	141	55101	145	61220	153	69753	167	70395	390	70857	383
43726	120	50085	133	52109	141	55102	145	61222	153	69754	168	70400	381	70858	383
43775	121	50093	132	52110	141	55103	145	61225	153	69762	169	70401	381	70862	382
43780	121	50094	132	52111	141	55104	145	61226	153	69763	169	70402	381	70863	382
43781	121	50109	135	52150	141	55105	145	61306	154	69764	169	70411	381	70864	382
43785	121	50110	135	52151	141	55110	145	61307	154	69782	169	70412	381	70922	383
43786	121	50130	135	52152	141	55302	145	61318	154	70000	378	70413	381	70940	383
43817	122	50133	135	52153	141	55303	145	63610	154	70001	378	70414	381	70942	383
43819	122	50134	135	52154	141	55335	145	63611	154	70002	378	70415	381	70964	383
43821	122	50136	135	52155	141	55336	145	63636	154	70050	378	70416	381	70965	383
43823	122	50137	135	52300	141	55350	145	63637	154	70051	378	70417	381	70966	383
43880	122	50140	135	52301	141	55351	145	63638	154	70052	378	70418	381	70976	383
43881	122	50142	135	52303	141	55351	145	63650	154	70053	378	70420	381	70980	383
43882	122	50144	135	52305	141	55352	145	63651	154	70054	378	70421	381	70981	383

Ref.	Pág.														
71000	384	71398	388	80051	202	85007	212	85650	217	88211	222	90088	229	90223	230
71010	384	71750	389	80080	203	85009	212	86400	217	88212	222	90089	229	90224	230
71020	283	71768	386	80100	203	85010	212	86490	220	88213	224	90090	229	90225	230
71021	283	71769	386	80220	203	85011	212	86491	220	88214	224	90091	229	90240	230
71022	283	71770	386	80230	203	85012	212	86495	220	88216	222	90092	229	90244	230
71100	384	71773	386	80240	203	85013	212	86496	220	88217	222	90101	229	90245	231
71101	384	71774	386	80254	203	85020	212	86502	219	88219	223	90102	229	90246	231
71102	384	71775	386	80262	203	85021	212	86503	219	88225	223	90103	229	90247	231
71103	384	71778	386	80272	203	85022	212	86506	219	88228	223	90105	229	90250	235
71104	384	71779	386	80303	204	85023	212	86520	219	88232	224	90106	229	90260	235
71107	384	71780	386	80312	204	85030	213	86521	219	88241	224	90107	229	90265	235
71108	384	71783	387	80351	204	85031	213	86522	219	88244	224	90108	229	90266	235
71110	384	71784	387	80403	204	85033	213	86523	219	88246	224	90109	229	90270	236
71200	384	71785	387	80502	204	85038	214	86525	219	88261	222	90110	229	90274	236
71201	384	71788	387	80530	205	85040	214	86526	219	88262	222	90111	229	90278	236
71202	384	71789	387	80535	205	85050	214	86527	219	88263	222	90112	229	90280	236
71203	384	71790	387	80540	205	85051	214	86528	219	88264	222	90113	229	90290	236
71205	385	71793	387	80545	206	85052	214	86535	219	88265	222	90114	229	90297	238
71206	385	71794	387	80550	206	85109	213	86536	219	88266	222	90115	229	90300	238
71210	385	71795	387	80560	206	85110	213	86540	220	88267	222	90116	229	90301	237
71211	385	71796	387	80560	206	85111	213	86541	220	88268	222	90117	229	90302	237
71212	385	71797	387	80561	206	85112	213	86542	220	88269	222	90118	229	90304	237
71213	385	71798	387	80580	206	85113	213	86543	220	88270	222	90119	229	90306	237
71250	384	71799	387	80581	206	85114	213	86544	220	88271	222	90120	229	90307	237
71251	384	71800	389	80582	206	85115	213	86545	220	88272	222	90123	229	90310	238
71252	384	71806	389	80585	206	85116	213	86546	220	88273	222	90124	229	90330	238
71253	384	71810	389	80586	206	85117	213	86547	220	88274	222	90125	229	90331	238
71254	384	71811	389	80587	206	85118	213	86548	220	88275	222	90126	229	90332	238
71300	384	71816	389	80590	207	85125	213	86549	220	88280	221	90127	229	90333	238
71301	384	71817	389	80606	206	85126	213	86550	220	88285	221	90128	229	90334	238
71302	384	71910	390	80607	206	85127	213	86555	220	88365	224	90129	229	90335	238
71303	384	71915	390	80815	207	85130	214	86556	220	88368	224	90135	233	90339	242
71304	384	71964	383	80818	207	85134	213	86560	220	88370	224	90136	233	90346	251
71325	385	72000	390	80821	207	85135	213	86561	220	88418	225	90137	234	90347	251
71330	385	72001	390	80823	208	85142	214	86565	220	88420	225	90138	234	90350	251
71331	385	72002	390	80842	207	85150	214	86566	220	88421	225	90141	233	90357	253
71332	385	72003	390	80950	209	85152	214	86600	218	88475	225	90150	231	90360	251
71335	386	76003	372	80951	209	85305	214	86601	218	88476	225	90151	231	90361	252
71336	386	76010	372	80952	209	85331	215	86610	218	88477	225	90152	231	90363	251
71337	386	77230	106	80953	209	85332	215	86611	218	88478	225	90154	231	90367	249
71338	386	77231	106	80954	209	85333	215	86620	218	88481	225	90165	232	90368	250
71340	385	77232	106	81004	209	85338	215	86621	218	88482	225	90176	279	90370	250
71342	385	77233	106	81006	209	85339	214	86650	218	88483	225	90177	279	90400	239
71344	385	77234	106	81007	209	85351	215	86660	218	88485	225	90191	229	90401	239
71360	387	77235	106	81008	209	85361	215	86661	218	88495	225	90192	229	90402	239
71361	387	77240	106	81009	209	85365	216	87000	218	88496	225	90193	228	90403	239
71362	387	77245	106	81010	209	85366	216	87000	24	90000	229	90195	228	90404	239
71365	387	77250	106	81065	208	85368	216	87001	218	90010	229	90196	228	90405	239
71366	387	77252	106	81251	443	85401	216	87001	24	90011	229	90198	230	90407	239
71367	387	77271	106	81253	443	85411	216	87004	218	90012	229	90199	230	90408	239
71373	388	77272	106	81478	209	85420	217	87022	218	90013	229	90201	230	90409	239
71374	388	77275	106	81481	209	85425	217	87030	218	90040	229	90202	234	90410	239
71376	388	80001	202	81482	209	85426	217	87031	218	90050	232	90203	234	90411	239
71377	388	80003	202	81483	209	85600	217	87032	218	90051	232	90206	234	90420	239
71378	388	80011	202	81484	209	85601	217	88010	220	90053	232	90207	234	90421	239
71379	388	80011	202	81485	209	85602	217	88011	220	90054	232	90210	234	90422	239
71383	388	80013	202	81486	209	85603	217	88012	220	90065	233	90211	234	90427	240
71384	388	80013	202	81487	209	85604	217	88100	223	90066	233	90215	234	90428	240
71391	388	80026	202	81489	209	85605	217	88200	221	90070	233	90216	234	90430	239
71395	388	80027	202	85000	212	85606	217	88201	221	90085	229	90220	230	90431	239
71396	388	80030	202	85005	212	85607	217	88202	221	90086	229	90221	230	90435	240
71397	388	80032	202	85006	212	85608	217	88210	222	90087	229	90222	230	90436	240

Ref.	Pág.														
90437	240	90524	244	90654	260	90781	289	90873	275	91148	298	91405	305	91590	314
90438	240	90525	243	90655	260	90782	289	90878	262	91149	297	91406	305	91598	314
90440	240	90526	243	90656	256	90785	289	90880	249	91150	297	91410	307	91610	314
90441	240	90533	243	90657	256	90786	266	90929	296	91151	297	91411	307	91620	314
90442	241	90534	243	90658	257	90787	266	90931	292	91152	297	91412	307	91625	314
90443	241	90535	243	90659	257	90788	266	90932	294	91153	297	91413	307	91630	315
90444	241	90536	243	90663	269	90789	266	90933	294	91155	297	91414	307	91632	315
90445	241	90537	243	90664	257	90796	263	90934	294	91156	297	91417	306	91635	315
90446	241	90538	244	90666	257	90797	263	90936	292	91160	297	91419	306	91640	314
90450	240	90539	246	90668	257	90800	278	90939	295	91163	297	91420	306	91645	315
90451	240	90543	245	90669	257	90801	278	90941	292	91167	298	91421	306	91646	315
90452	240	90544	245	90679	289	90802	278	90942	294	91168	297	91422	306	91648	315
90453	240	90546	246	90680	270	90803	278	90943	295	91170	298	91426	306	91650	315
90455	241	90550	243	90684	272	90804	278	90944	295	91171	299	91430	306	91651	315
90456	241	90551	243	90685	259	90805	278	90945	294	91173	299	91435	307	91653	315
90457	241	90552	243	90686	259	90806	278	90946	294	91174	299	91436	307	91654	315
90458	241	90559	243	90687	269	90807	278	90947	294	91175	299	91438	307	91656	315
90459	241	90560	243	90688	269	90808	282	90948	295	91176	299	91446	308	91670	316
90460	241	90561	243	90689	269	90814	279	90949	295	91202	299	91447	308	91671	316
90462	241	90562	243	90690	269	90816	270	90950	294	91203	299	91448	308	91675	316
90465	243	90563	247	90697	268	90820	270	90951	296	91210	299	91451	310	91678	316
90466	244	90564	247	90698	268	90821	270	90952	296	91215	299	91458	309	91680	316
90467	244	90565	246	90699	270	90822	270	90953	296	91219	300	91459	309	91682	317
90468	244	90568	246	90701	268	90823	270	90954	295	91220	300	91460	310	91683	317
90469	244	90569	246	90702	268	90824	270	90957	295	91221	300	91462	311	91685	317
90470	243	90570	245	90703	268	90825	278	90958	271	91223	300	91463	311	91687	317
90471	243	90571	245	90704	268	90826	278	90959	271	91228	300	91467	311	91688	317
90472	243	90572	245	90707	268	90827	278	90960	271	91240	300	91468	311	91690	316
90473	242	90573	245	90708	268	90828	278	90961	270	91242	300	91469	311	91691	316
90474	242	90574	245	90709	268	90829	278	90966	270	91249	300	91472	308	91693	316
90475	242	90575	245	90712	266	90830	278	90967	272	91250	300	91473	309	91695	316
90476	242	90576	245	90728	266	90831	278	90968	271	91255	300	91477	309	91703	317
90478	242	90577	245	90729	264	90832	278	90969	272	91260	300	91478	309	91704	317
90479	242	90578	245	90733	265	90833	278	90970	271	91261	300	91481	307	91706	318
90481	244	90579	244	90738	265	90841	278	90977	295	91262	300	91482	307	91711	318
90482	244	90580	243	90739	265	90842	278	90978	271	91263	300	91483	307	91712	318
90483	244	90581	243	90741	282	90843	278	90979	296	91264	300	91484	307	91713	318
90484	244	90582	243	90742	265	90844	278	90980	258	91269	300	91485	308	91716	318
90485	244	90595	243	90750	282	90845	278	90982	258	91273	301	91486	308	91719	317
90486	244	90596	243	90751	265	90846	278	90984	258	91290	301	91490	310	91720	317
90487	244	90597	243	90752	265	90847	278	90986	258	91291	301	91491	310	91725	319
90488	244	90598	243	90753	250	90849	279	90987	264	91292	301	91492	310	91730	319
90490	246	90599	290	90754	250	90850	279	90988	264	91293	301	91493	310	91742	319
90491	246	90601	290	90758	250	90851	279	90989	264	91294	301	91510	305	91745	319
90492	246	90603	290	90759	250	90852	278	90996	263	91301	301	91541	313	91798	320
90494	246	90604	290	90762	282	90853	278	90997	263	91302	302	91542	313	91800	321
90495	246	90606	290	90764	263	90854	279	90998	263	91303	301	91543	313	91801	321
90498	246	90607	290	90765	263	90855	279	90999	264	91304	302	91550	313	91802	321
90499	246	90610	290	90766	282	90856	279	91000	282	91322	302	91552	313	91803	321
90500	246	90611	290	90767	282	90857	279	91003	282	91323	302	91554	313	91804	321
90501	246	90612	291	90769	289	90858	279	91004	282	91330	302	91555	313	91810	321
90502	246	90615	291	90770	289	90862	275	91010	277	91345	303	91558	312	91850	321
90503	246	90616	291	90771	248	90863	275	91011	277	91380	304	91560	312	91853	321
90504	246	90617	291	90772	248	90864	275	91012	277	91382	34	91561	312	91871	321
90507	246	90618	291	90773	248	90865	275	91013	277	91382	304	91562	312	91872	321
90510	246	90639	291	90774	248	90866	275	91014	274	91385	304	91563	313	91890	322
90514	246	90640	291	90775	248	90867	275	91048	296	91391	64	91564	312	91891	322
90515	246	90643	291	90776	248	90868	275	91050	296	91391	604	91565	313	91895	322
90516	246	90648	259	90777	248	90869	275	91100	296	91392	304	91566	313	91896	322
90517	246	90650	260	90778	248	90870	275	91140	298	91399	305	91568	314	91898	322
90518	246	90652	260	90779	248	90871	275	91141	298	91400	64	91580	313	91920	322
90523	244	90653	260	90780	289	90872	275	91146	298	91400	305	91581	313	91921	322

Ref.	Pág.														
91925	322	92165	329	92352	337	92488	335	92782	330	92861	346	93180	261	93478	348
91926	323	92167	333	92353	337	92489	335	92783	330	92862	346	93181	261	93479	348
92000	323	92184	332	92354	337	92490	335	92784	330	92863	346	93182	261	93480	348
92005	323	92207	285	92355	337	92491	335	92785	330	92864	346	93183	261	93481	348
92006	325	92208	285	92356	337	92492	335	92786	330	92865	346	93184	261	93490	349
92010	323	92210	337	92357	337	92493	335	92787	330	92867	347	93185	261	93510	357
92011	323	92211	337	92358	337	92494	335	92788	330	92868	347	93187	261	93511	357
92012	323	92212	337	92360	337	92503	338	92789	330	92869	347	93188	261	93515	357
92013	323	92214	337	92361	337	92504	338	92790	330	93001	278	93189	261	93520	357
92014	323	92221	336	92362	337	92530	343	92791	330	93003	278	93190	261	93525	357
92015	324	92222	336	92363	337	92531	343	92792	330	93005	278	93191	261	93530	357
92016	324	92223	336	92364	337	92532	343	92793	330	93011	279	93210	251	93535	357
92017	324	92224	334	92365	337	92533	344	92794	330	93013	279	93210	251	93540	358
92020	324	92225	333	92366	337	92534	344	92795	330	93021	278	93220	252	93545	358
92021	325	92227	334	92367	337	92537	344	92796	330	93023	278	93250	348	93551	268
92022	325	92229	336	92368	337	92538	344	92801	331	93025	278	93251	348	93552	268
92023	325	92230	337	92369	337	92539	344	92802	331	93031	278	93268	260	93553	268
92031	325	92231	337	92375	338	92615	253	92803	331	93033	278	93271	260	93554	268
92032	325	92232	337	92400	339	92621	255	92804	331	93053	279	93273	260	93560	275
92033	325	92233	337	92401	339	92622	255	92805	331	93055	279	93274	260	93561	275
92035	325	92234	337	92402	339	92624	255	92806	331	93061	278	93275	260	93562	275
92036	325	92235	337	92407	339	92625	255	92807	331	93063	278	93276	260	93563	275
92037	325	92236	337	92410	338	92626	255	92808	331	93065	278	93277	260	93564	275
92038	325	92237	337	92411	338	92627	256	92809	331	93124	253	93278	260	93565	275
92039	326	92238	337	92421	339	92628	256	92810	331	93125	252	93279	260	93570	277
92041	323	92239	337	92422	339	92632	255	92811	331	93126	252	93280	260	93572	277
92042	323	92240	337	92423	339	92633	255	92812	331	93127	252	93281	261	93574	277
92045	323	92241	337	92424	340	92634	256	92813	331	93128	252	93380	352	93575	277
92046	324	92242	337	92426	339	92641	253	92814	331	93129	253	93381	352	93576	277
92047	324	92243	337	92427	340	92642	254	92815	331	93131	279	93383	352	93600	280
92048	324	92280	338	92429	339	92643	254	92816	331	93132	279	93385	352	93602	280
92049	326	92281	338	92430	339	92644	254	92817	331	93133	279	93391	353	93603	281
92050	326	92282	338	92431	339	92645	254	92818	331	93134	279	93392	353	93604	281
92060	326	92283	338	92434	340	92646	254	92819	331	93135	279	93393	353	93605	281
92078	326	92284	338	92435	339	92647	254	92820	331	93136	279	93400	351	93606	281
92079	326	92287	337	92436	340	92648	254	92821	331	93140	258	93401	351	93607	281
92080	326	92288	337	92437	340	92649	254	92822	331	93141	258	93403	350	93608	281
92100	327	92289	337	92438	340	92686	273	92823	331	93142	258	93404	351	93609	281
92102	328	92290	337	92440	339	92687	273	92824	331	93143	258	93411	349	93624	281
92104	327	92291	337	92450	342	92688	273	92825	331	93145	259	93412	349	93628	281
92106	328	92292	337	92462	342	92689	273	92826	331	93146	259	93413	350	93630	269
92107	328	92293	337	92463	342	92690	273	92827	331	93147	261	93414	349	93631	269
92109	328	92294	337	92464	342	92691	273	92830	331	93148	261	93415	349	93632	269
92110	326	92295	337	92465	119	92692	273	92832	331	93149	261	93418	350	93633	268
92115	327	92296	337	92466	342	92693	273	92834	331	93150	261	93425	353	93635	280
92116	328	92297	337	92469	341	92694	273	92836	332	93152	262	93426	353	93637	280
92117	329	92300	338	92470	343	92697	273	92840	344	93153	262	93427	353	93638	280
92118	327	92301	338	92471	342	92716	273	92841	344	93154	262	93428	353	93639	280
92127	329	92302	338	92472	343	92717	273	92842	345	93155	262	93430	353	93640	280
92141	329	92311	338	92473	341	92730	274	92843	345	93156	262	93436	352	93645	280
92142	328	92312	338	92474	341	92731	274	92844	345	93160	264	93437	352	93646	280
92143	328	92316	338	92475	342	92732	274	92845	345	93161	264	93438	352	93647	280
92144	328	92341	337	92477	341	92740	272	92847	345	93162	264	93440	352	93648	280
92145	329	92342	337	92478	341	92741	272	92848	345	93163	267	93444	350	93650	280
92146	330	92343	337	92480	335	92742	272	92849	345	93164	267	93445	350	93652	280
92147	330	92344	337	92481	335	92743	272	92851	347	93165	267	93448	351	93653	280
92148	329	92345	337	92482	335	92744	271	92853	346	93166	267	93450	347	93654	280
92152	328	92346	337	92483	335	92745	271	92854	346	93167	267	93462	353	93665	281
92155	332	92347	337	92484	335	92746	271	92855	346	93168	267	93463	353	93670	282
92158	332	92348	337	92485	335	92747	271	92858	346	93170	259	93464	353	93671	282
92160	333	92349	337	92486	335	92748	272	92859	346	93171	259	93476	348	93672	282
92161	333	92351	337	92487	335	92749	272	92860	346	93172	259	93477	348	93673	283

Ref.	Pág.														
93680	260	93747	293	94451	287	94531	286	95002	373	96701	363	97026	365	97159	367
93684	260	93748	293	94452	287	94532	286	95005	373	96701	363	97040	365	97160	367
93687	260	93749	293	94453	287	94533	286	95008	374	96702	363	97041	365	97160	367
93701	276	93750	293	94454	287	94534	286	95010	374	96702	363	97045	365	97161	367
93702	276	93751	293	94455	287	94535	286	95012	374	96703	363	97046	365	97161	367
93703	276	93752	293	94456	287	94536	286	95013	374	96703	363	97050	365	97162	367
93704	276	93753	293	94457	287	94537	286	95014	374	96704	363	97051	365	97162	367
93705	276	93754	293	94460	312	94540	286	95016	375	96705	363	97052	365	97163	367
93706	276	93755	293	94462	311	94541	286	95018	375	96706	363	97055	365	97163	367
93707	276	93758	295	94463	312	94542	286	95020	375	96706	363	97056	365	97164	367
93708	276	93762	295	94464	312	94543	286	95025	375	96707	363	97065	366	97164	367
93709	276	93763	295	94468	288	94544	286	96200	360	96708	363	97066	366	97165	367
93710	276	93802	283	94470	288	94545	286	96201	360	96708	363	97070	366	97165	367
93711	276	93803	283	94471	288	94548	286	96205	360	96720	363	97075	366	97166	367
93712	276	93806	284	94473	288	94549	286	96248	358	96721	363	97080	365	97166	367
93713	276	93807	283	94474	288	94550	286	96249	358	96770	363	97081	365	97170	368
93714	276	93808	283	94475	288	94555	287	96250	359	96771	363	97105	369	97171	368
93715	276	93812	284	94476	288	94600	354	96251	359	96774	363	97106	369	97172	368
93716	276	93943	296	94477	288	94601	354	96252	359	96775	363	97110	369	97173	368
93717	276	93945	296	94478	288	94602	354	96253	360	96776	363	97111	369	97174	368
93718	276	93950	249	94481	288	94603	354	96254	360	96777	363	97112	369	97178	368
93719	276	93951	249	94482	288	94604	354	96255	359	96778	363	97120	370	97179	368
93720	276	93952	249	94483	288	94606	354	96256	359	96779	363	97121	370	97180	368
93721	276	93954	248	94484	288	94607	354	96257	359	96780	363	97125	369	97181	368
93722	276	93955	248	94485	288	94609	354	96402	360	96781	363	97125	369	97185	368
93723	276	93956	248	94486	288	94610	354	96419	360	96782	363	97135	366	97186	368
93724	276	93957	248	94487	288	94611	354	96423	360	96783	363	97136	366	97187	368
93725	276	93958	248	94488	288	94612	354	96429	360	96835	363	97145	369	97188	368
93726	276	93959	248	94489	288	94620	354	96433	361	96836	363	97146	369	97190	368
93727	276	93961	248	94494	289	94621	354	96500	362	96837	363	97150	366	97191	368
93728	276	94250	285	94495	289	94622	354	96505	362	96995	364	97150	366	97192	368
93729	276	94255	285	94496	289	94625	355	96559	361	96995	364	97151	366	97193	368
93730	276	94312	285	94497	289	94627	355	96563	361	97000	364	97151	366		
93731	276	94313	285	94509	285	94630	355	96566	361	97001	364	97152	367		
93733	277	94314	285	94512	284	94631	355	96567	361	97002	364	97152	367		
93734	277	94315	285	94513	284	94635	355	96568	361	97005	364	97153	367		
93735	277	94440	287	94515	284	94636	355	96601	362	97006	364	97153	367		
93736	277	94441	287	94516	284	94637	355	96602	362	97010	364	97155	367		
93737	277	94441	287	94520	286	94639	355	96603	362	97011	364	97155	367		
93738	277	94441	287	94521	286	94640	356	96604	362	97012	364	97156	367		
93739	277	94442	287	94522	286	94640	356	96605	362	97015	364	97156	367		
93740	277	94443	287	94523	286	94641	356	96606	362	97016	364	97157	367		
93741	277	94444	287	94524	286	94642	356	96607	362	97017	364	97157	367		
93742	277	94445	287	94525	286	94643	356	96608	362	97020	364	97158	367		
93745	275	94446	287	94526	286	94644	356	96700	363	97021	364	97158	367		
93746	292	94450	287	94527	286	95001	373	96700	363	97025	365	97159	367		



www.cr4.cat

 **Grupo Descom**[©]
MATERIAL ESCOLAR Y DE OFICINA



CR4
Comercial Reus 4atre

C/ Cornudella de Montsant, 39.
Polígon Agro-Reus.
Tel.: 902 023 390 - 977 327 350
Fax gratuït: 900 65 66 67
43206 Reus (Tarragona)
e-mail: ventas@cr4.es • comandes@cr4.cat
www.cr4.cat